



MANUEL D'UTILISATION CLIMATISEUR

Veillez lire attentivement ce manuel avant d'utiliser votre appareil, et le conserver pour toute consultation ultérieure.

TYPE: CASSETTE 4 VOIES

FRANÇAIS

TABLE DES MATIÈRES

A. Mesures de sécurité	3
B. Introduction au produit	6
Nom et fonction des éléments.....	6
Que faire avant la mise en marche...	6
Indications lumineuses.....	6
Dénominations et fonctions.....	7
Télécommande (en option).....	8
C. Instructions d'opération	9
Mode Refroidissement (fonctionnement normal).....	9
Mode Refroidissement (puissant)...	9
Mode Chauffage.....	9
Déshumidification.....	10
Mode Changement automatique.....	10
Mode Fonctionnement automatique.....	11
Mode Ventilation.....	11
Réglage du débit d'air.....	11
Vérification de la température de consigne/de la pièce.....	12
Fonction secondaire : Plasma(en option) ..	12
Réglage de la fonction : Contrôle parental...	13
Réglage de la fonction : Température du mode Changement automatique ...	13
Réglage de la fonction :	
Grille d'élévation(en option).....	14
Réglage de la fonction : Effacement du voyant de nettoyage du filtre.....	14
Réglage de la fonction : Réglage de l'orientation de l'ailette.....	15
Réglage de l'heure.....	16
Programmation : Programmation simple ..	17
Programmation : Programmation hebdomadaire.....	17
Programmation : Veille.....	18
Programmation : Mise en marche...	19
Programmation : Arrêt.....	20
Programmation : Vacances.....	21
Commande du kit de ventilation(en option)...	22
D. Entretien et service	23
Unité d'entrée.....	23
Filtre purificateur (en option).....	24
Conseils d'opération !.....	25
Quand le climatiseur ne fonctionne pas....	25
Conseils de dépannages !	
Économisez du temps et de l'argent !...26	
Appeler immédiatement le service technique dans les cas suivants ..26	



À CONSERVER

Écrivez ici les numéros de série et le modèle

Modèle # _____

Série # _____

Vous trouverez ces numéros sur une étiquette se trouvant sur le côté de l'appareil.

Nom du vendeur _____

Date de l'achat _____

- Y agrafe la facture pour le cas où vous devriez prouver la date de l'achat et déterminer s'il est sous garantie.



LIRE CE MANUEL

Vous y trouverez des informations utiles sur la manière d'utiliser et d'entretenir votre climatiseur. Quelques précautions à titre préventif peuvent signifier économiser du temps et de l'argent tout au long de la vie utile de votre appareil.

Vous y trouverez aussi les réponses aux problèmes courants. Si en cas de problèmes vous vous reportez d'abord au chapitre

Conseils de dépannages peut-être n'aurez vous pas besoin de faire appel au service technique.



PRÉCAUTION

- Contacter le service technique agréé pour réparer ou réaliser la maintenance de l'appareil.
- Contacter l'installateur pour installer l'appareil.
- Le climatiseur n'est pas fait pour être utilisé par des enfants ou des personnes handicapées sans surveillance.
- Il faut surveiller que les jeunes enfants ne jouent pas avec l'appareil.
- En cas de remplacement du câble d'alimentation, celui-ci doit être réalisé par un personnel agréé et avec des pièces originales.
- Les travaux d'installation doivent se faire en respectant le Code National d'Électricité local en vigueur et uniquement par un personnel agréé autorisé.

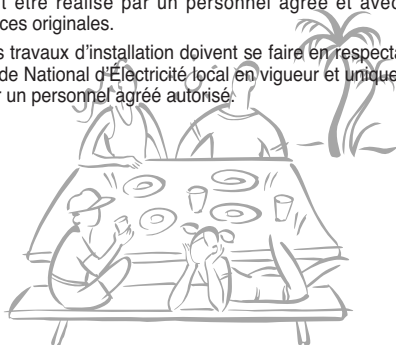

Mesures de sécurité

Afin d'éviter que l'utilisateur ou d'autres personnes se blessent, vous devez respecter les instructions suivantes.

■ L'opération incorrecte de l'appareil résultant du non respect de ces instructions pourrait provoquer des blessures ou des pannes. La gravité des conséquences est classée suivant les symboles ci-dessous.



DANGER

Ce symbole indique qu'il y a des risques de blessures graves voire de mort.



ATTENTION

Ce symbole indique la possibilité de blessure ou de pannes.



DANGER

L'appareil doit toujours être relié à la terre

- Risque de décharge électrique.

Pour la réalisation d'un travail électrique contacter le vendeur ou revendeur, un électricien agréé ou un service technique autorisés. Ne pas démonter ni réparer l'appareil vous-même.

- Risque de décharge électrique ou d'incendie.

Utiliser le rupteur et le fusible correctement calibrés.

- Risque de décharge électrique ou d'incendie.

Ne pas installer le produit sur un circuit déficient. Vous assurer que la zone d'installation ne se soit pas détériorée avec le temps.

- Risque de court-circuit.

Vous assurer d'utiliser le réfrigérant adéquat. Voir la notice sur le produit.

- Un réfrigérant inadéquat peut empêcher le fonctionnement normal de l'appareil.

Le câble d'alimentation doit être loin des radiateurs ou de tout autre appareil produisant de la chaleur.

- Risque d'incendie ou de décharge électrique.

Ne pas utiliser un circuit déficient ou un rupteur de circuit d'une trop faible tension.

- Risque de décharge électrique ou d'incendie.

Toujours relier l'appareil à la terre suivant le diagramme de câblage. Ne pas connecter le câble à la terre près de sorties de gaz, d'eau ou de téléphone.

- Risque de décharge électrique ou d'incendie.

Ne pas modifier ni allonger le câble d'alimentation. Si le câble d'alimentation présentent des éraflures, est écaillé ou détérioré, procéder à son remplacement.

- Risque de décharge électrique ou d'incendie.

Ne jamais installer l'unité de sortie sur une surface instable ou de laquelle il pourrait tomber.

- La chute de l'unité de sortie pourrait causer des lésions graves et même la mort.

Ne pas utiliser un câble d'alimentation, une fiche ou une prise endommagés.

- Risque de décharge électrique ou d'incendie.

Vous assurer que les parties électriques ne reçoivent pas d'eau. Installer l'appareil loin de points d'arrivée d'eau.

- Risque d'incendie, de panne de l'appareil ou de décharge électrique.

Ne pas utiliser de circuit multiple. N'utiliser cet appareil qu'avec un circuit et un rupteur propres à lui.

- Risque de décharge électrique ou d'incendie.

Installer fermement le panneau et la couverture de la boîte de contrôle.

- Risques de décharge électrique ou d'incendie dus à la poussière, à l'eau etc.

Contacter toujours le vendeur ou le service technique agréé pour installer, retirer ou réinstaller l'appareil.

- Risque d'incendie, de décharge électrique, d'explosion ou de blessures.

Quand l'appareil a été mouillé (par inondation ou submersion), contacter le service technique autorisé pour le réparer avant de l'utiliser de nouveau.

- Risque d'incendie ou de décharge électrique.

Ne pas toucher, opérer ou réparer l'appareil avec les mains humides. Tenir la fiche avec la main quand vous la débranchez.

- Risque de décharge électrique ou d'incendie.

Ne pas ranger ni utiliser des produits inflammables ou du gaz près de l'appareil.

- Risque d'incendie.

Les connexions entrée/sortie doivent être fermes et le câble doit être acheminé correctement de manière à éviter des pressions sur celui-ci à partir des bornes de connexion.

- Des connexions mal faites ou lâches peuvent provoquer une surchauffe voire un incendie.

Le condensateur de l'unité de sortie fournit un haut voltage aux composants électriques. Vous assurer de le décharger complètement avant de procéder à une réparation.

- Un condensateur chargé peut provoquer une décharge électrique.

Ne pas utiliser l'appareil dans un endroit fermé hermétiquement pendant une longue période. Aérer régulièrement.

- Il pourrait se produire un manque d'oxygène qui affecterait votre santé.

Aérer périodiquement la pièce dans laquelle se trouve l'appareil surtout si vous l'utilisez en même temps qu'un poêle ou un autre élément de chauffage.

- Un manque d'oxygène pourrait affecter votre santé.

Vous assurer que personne- les enfants en particulier- ne puisse monter sur l'appareil ou y entrer.

- Risque de blessures et de détérioration de l'appareil.

Ne pas brancher ou débrancher l'appareil pour les opérations ON/OFF (mise en route, arrêt) de l'appareil.

- Risque d'incendie ou de décharge électrique.

Vous débarrasser avec soin des emballages. Également des vis, écrous, piles et les éléments inutilisables etc. après l'installation ou l'intervention du service technique ; jeter les sacs en plastique.

- Les enfants pourraient jouer avec ces éléments et se blesser.

Lors de l'installation de l'appareil, utiliser les éléments d'installation qui sont fournis avec celui-ci.

- Autrement l'appareil pourrait tomber et provoquer de sérieuses blessures.

Ne pas ouvrir la grille avant de l'appareil pendant son fonctionnement. (Ne pas toucher le filtre électrostatique, si l'appareil en dispose).

- Risque de blessures, de décharge électrique ou de dysfonctionnement du produit.

Éteindre ou débrancher l'appareil pour le nettoyer ou le réparer.

- Risque de décharge électrique.

Vous assurer que le câble d'alimentation ne risque pas d'être débranché ou endommagé durant le fonctionnement.

- Risque d'incendie ou de décharge électrique.

Vous assurer que la fiche du câble d'alimentation n'est ni sale, ni détériorée, ni abîmée avant de procéder au branchement.

- Une fiche sale, détériorée ou abîmée peut provoquer une décharge électrique ou un incendie.

Assurez-vous de n'utiliser que les pièces qui figurent dans la liste des éléments svc. Ne jamais essayer d'en utiliser d'autres.

- L'utilisation de composants inadéquats peut provoquer une décharge électrique, une surchauffe excessive ou un incendie.

Si des sons et/ou des odeurs étranges et de la fumée proviennent de l'appareil, disjoncter immédiatement le rupteur ou débrancher le câble d'alimentation.

- Risque de décharge électrique ou d'incendie.

Quand vous n'utilisez pas l'appareil pendant longtemps le débrancher ou éteindre le rupteur.

- Risque d'endommager le produit, de panne ou de mise en route intempestive.

Ne RIEN poser sur le câble d'alimentation.

- Risque d'incendie ou de décharge électrique.

S'il y a une fuite de gaz inflammable, fermer l'arrivée de gaz et ouvrez une fenêtre pour aérer avant de mettre le produit en marche.

- Ne pas utiliser le téléphone ni passer de on à off. Risque d'explosion ou d'incendie.

ATTENTION

Le transport de l'appareil doit être réalisé par deux personnes ou plus.

- Afin d'éviter de vous blesser.

Maintenir le même niveau durant l'installation.

- Afin d'éviter des vibrations ou des bruits.

Ne pas installer l'appareil là où il pourrait être exposé directement au vent marin (projection de sel).

- Risque de corrosion du produit.

Ne pas installer l'appareil là où le bruit ou l'air chaud provenant de l'appareil pourraient gêner les voisins.

- Ces éléments pourraient causer des problèmes avec les voisins et provoquer des disputes.

Installer soigneusement le tuyau de drainage afin d'assurer un bon drainage de l'eau condensée.

- Une connexion défectueuse pourrait provoquer des fuites d'eau.

Après l'installation ou la réparation de l'appareil, toujours vérifier s'il existe des pertes de gaz (réfrigérant).

- De bas niveaux de réfrigérant peuvent provoquer des pannes.

Ne pas utiliser le produit à des fins spécifiques comme la conservation d'aliments, d'œuvres d'art, etc. Il s'agit d'un climatiseur pas d'un système de réfrigération.

- Risque de dommage pour l'appareil ou de perte de ses propriétés.

Ne pas toucher les parties métalliques de l'appareil quand vous enlevez le filtre à air.

- Risque de blessures.

Ne mettre ni les mains ni aucun objet à la sortie ou à l'entrée de l'air pendant que l'appareil est en marche.

- Il y a des parties pointues et amovibles qui peuvent causer des blessures.

Ne pas secouer l'appareil lors du retrait ou de l'installation.

- L'eau du condensateur pourrait se renverser.

Pendant le démontage de l'appareil le traitement de l'huile réfrigérante et des éventuels éléments annexes doit être en accord avec les normes locales nationales standard.

Si le liquide des batteries entre en contact avec la peau ou les vêtements, rincer à l'eau claire. Ne pas utiliser la télécommande si les piles ont fui.

- Les produits chimiques contenus dans les piles peuvent causer des brûlures ou d'autres problèmes affectant la santé.

Ne pas exposer la peau, les enfants ou les plantes à l'air chaud ou froid.

- Cela pourrait affecter leur santé.

Ne pas bloquer le flux d'air d'entrée ou de sortie.

- Cela pourrait provoquer des pannes.

Ne pas monter sur l'appareil et ne rien poser dessus. (unités de sorties)

- Risque de blessure ou de panne. .

Soyez prudent lors du déballage et de l'installation de l'appareil.

- Les parties pointues peuvent être blessantes.

Ne pas mélanger l'air ou du gaz autre que le réfrigérant spécifié par le système.

- Si de l'air rentre dans le système réfrigérant, il pourrait en résulter une pression excessive qui pourrait endommager l'appareil ou provoquer des blessures.

Remplacer les piles de la télécommande par des piles du même type. Ne mélanger ni des piles neuves avec des anciennes, ni des piles de type différent entre elles.

- Risque d'incendie ou de panne.

Si vous ingurgitez le liquide de la pile, lavez-vous les dents et consultez votre dentiste. Ne pas utiliser la télécommande si les piles ont fui.

- Les composants chimiques des piles peuvent provoquer des brûlures ou d'autres dommages.

Ne pas boire l'eau drainée par l'appareil.

- Celle-ci n'est pas potable et affecterait la santé.

Utiliser un chiffon doux pour le nettoyage. N'utiliser ni détergents durs, ni solvants ni projections d'eau etc.

- Risque d'incendie, de décharge électrique ou de détérioration des parties en plastique de l'appareil.

Vous assurer d'insérer fermement le filtre après l'avoir nettoyé. Nettoyer le filtre toutes les deux semaines ou plus souvent si nécessaire.

- Un filtre sale est moins efficace.

S'il y a des fuites de gaz réfrigérant pendant la réparation, éviter le contact avec cette fuite.

- Le gaz réfrigérant peut provoquer des gelures (brûlures par le froid).

Si une fuite de gaz se produit durant l'installation, aérer immédiatement la pièce.

- Autrement votre santé pourrait être affectée.

Ne pas recharger ni démonter les piles. Ne pas les jeter dans le feu.

- Elles pourraient brûler voir exploser.

Ne pas laisser le climatiseur fonctionner pendant une longue période quand il y a beaucoup d'humidité ou quand une porte et/ou une fenêtre sont ouvertes.

- L'humidité pourrait se condenser en endommager l'appareil.

Utiliser un escabeau ou un élément stable quand vous nettoyez, entretenez ou réparez le produit.

- Soyez prudent et évitez de vous blesser.

Introduction au produit

Nom et fonction des éléments

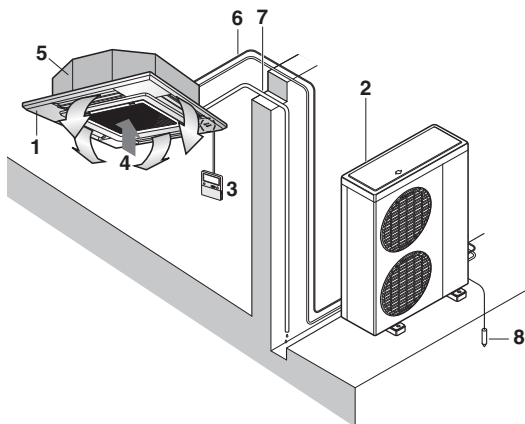

- 1 : Unité d'entrée
 - 2 : Unité de sortie
 - 3 : Contrôle à distance
 - 4 : Entrée d'air
 - 5 : Décharge d'air
 - 6 : Tuyau du réfrigérant, connexion du câble électrique
 - 7 : Tuyau de drainage
 - 8 : Prise de terre
- La connexion de l'unité de sortie à la terre évite les décharges électriques.

Que faire avant la mise en marche

Système pair ou système de fonctionnement simultané

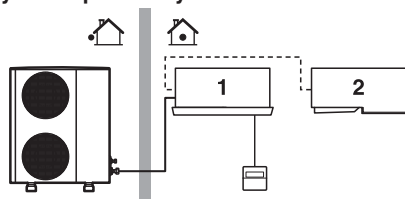

Si votre installation a un système de contrôle personnalisé, demandez à votre vendeur LG quel est le fonctionnement qui correspond à votre système.

- 1 : Unité avec contrôle à distance
- 2 : Unité sans contrôle à distance (quand elle s'utilise comme fonctionnement simultané)

Multi système

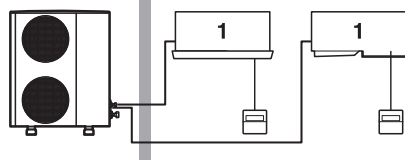

Indications lumineuses

- Ⓞ **On/Off** : Les indicateurs s'allument durant le fonctionnement.
- 🔧 **Signe du filtre** : Les indicateurs s'allument après 2400 heures à partir de la première mise en route de l'appareil.
- 🕒 **Minuteur** : Les indicateurs s'allument durant le fonctionnement du minuteur.
- * **Mode décongélation** : Les indicateurs s'allument durant le mode de décongélation ou de hot start (démarrage chaleur). (Seulement pour les modèles disposant d'une pompe à chaleur)
- **Forcé** : Pour opérer l'unité quand la télécommande ne peut pas être utilisée pour une raison quelconque.

Dénominations et fonctions

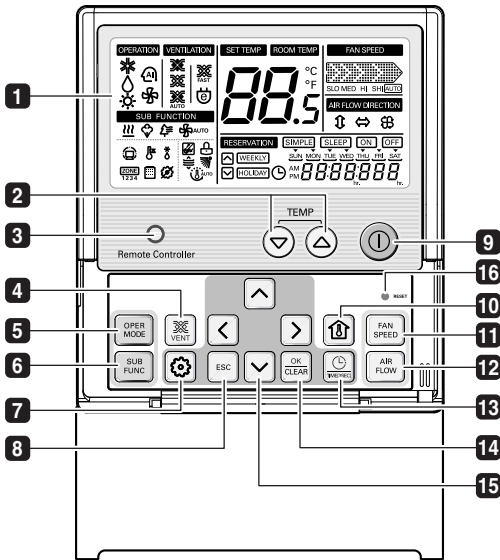

- 1** Ecran d'indication du fonctionnement
- 2** Bouton de réglage de la température
- 3** Récepteur du panneau de commande à distance sans fil
 - Certains produits ne peuvent recevoir un signal sans fil.
- 4** Bouton Ventilation
- 5** Bouton de sélection du mode de fonctionnement
- 6** Bouton de fonction secondaire
- 7** Bouton de réglage des fonctions
- 8** Bouton de sortie
- 9** Bouton Marche/Arrêt
- 10** Bouton de température de la pièce
- 11** Bouton de réglage de la vitesse de ventilation
- 12** Bouton de réglage du débit d'air
- 13** Bouton de réglage de la réservation/de l'heure
- 14** Bouton de validation/annulation
- 15** Flèches vers le haut, le bas, la gauche et la droite
- 16** Touche de redémarrage

NOTE

- * La température affichée peut être différente de celle de la pièce si la télécommande est située à un endroit exposé directement aux rayons du soleil ou près d'une source de chaleur.
- * Ce produit peut avoir des caractéristiques différentes de celles contenues dans ce manuel suivant le modèle.
- * Lorsque le système de fonctionnement en simultanéité est utilisé, toutes les fois que vous appuyez sur le bouton de la télécommande, le système se met en fonctionnement 1 à 2 minutes après.

Télécommande (en option)

Ce climatiseur est équipé d'un contrôle à distance de base. Si vous souhaitez une télécommande, il vous faudra l'acheter à part.

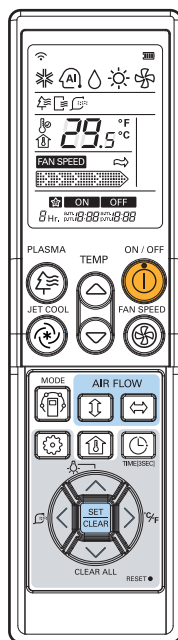

PQWRHDF0



ATTENTION : dans la manipulation de la télécommande.









- Diriger le signal de réception sur le contrôle à distance.
- Le signal de la télécommande peut être reçu jusqu'à une distance de 7mts.
- Assurez-vous qu'il n'y ait pas d'obstacle entre la télécommande et le récepteur de signal.
- Ne pas faire tomber ni jeter la télécommande.
- Ne pas placer la télécommande dans un endroit directement exposé aux rayons du soleil, près d'un appareil de chauffage ou d'une quelconque autre source de chaleur.
- Faire écran entre une lumière puissante et récepteur de signal avec un rideau ou un tissu pour éviter un fonctionnement anormal. (par ex : un démarrage rapide électronique, ELBA, inverseur de lampe de type fluorescent).

NOTE

- * La télécommande ne commande pas le contrôle angulaire de la vanne (type 4 voies).
- * Pour plus de détails vous reporter à la partie télécommande du manuel.
- * Ce produit actuel peut différer des contenus indiqués ci-dessus suivant le modèle.
- * La télécommande sans fil ne fonctionne pas lors de l'utilisation du système de fonctionnement en simultanéité.

Instructions d'opération

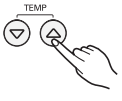





Mode Refroidissement (fonctionnement normal)

1 Appuyez sur le bouton  pour allumer l'unité intérieure.	
2 Appuyez sur le bouton  pour sélectionner le mode de fonctionnement Refroidissement.	
3 Réglez la température souhaitée en appuyant sur les boutons   . Appuyez sur le bouton  pour vérifier la température de la pièce. Lorsque la température souhaitée est plus élevée que la température de la pièce, de l'air à température ambiante est soufflé au lieu d'air frais.	 

❖ Gamme de température : 18°C~30°C.

Mode Refroidissement (puissant)







Rafrâchit rapidement la pièce avec de l'air frais.

1 Appuyez sur le bouton  pour allumer l'unité intérieure.	
2 Appuyez sur le bouton  pour sélectionner le mode de fonctionnement Refroidissement.	
3 Appuyez de manière continue sur le bouton  jusqu'à ce que « Po » s'affiche.	

Qu'est-ce que le sur-refroidissement ?





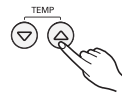

- Température souhaitée : 18°C
- Vitesse du ventilateur : spécial très froid (Power air)
- * Permet d'abaisser très rapidement la température de l'air du compartiment.

Mode Chauffage

1 Appuyez sur le bouton  pour allumer l'unité intérieure.	
2 Appuyez sur le bouton  pour sélectionner le mode de fonctionnement Chauffage.	
3 Réglez la température souhaitée en appuyant sur les boutons   . Lorsque la température souhaitée est inférieure à la température de la pièce, seul de l'air à température ambiante est soufflé.	





❖ Gamme de température : 16°C~30°C.

Déshumidification

- 1 Appuyez sur le bouton  pour allumer l'unité intérieure. 
- 2 Appuyez Sur la touche  pour sélectionner le mode de déshumidification. La température ne peut être réglée dans ce mode. 
- 3 Appuyez sur le bouton  pour sélectionner le débit d'air : SLO (Lent) → LO (Faible) → HI → (NONE) → 
(La liste peut varier en fonction du produit.)
❖ NONE (Aucun) : puissance de ventilation. 



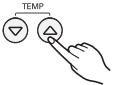

En saison humide ou dans un climat humide, il est possible de faire fonctionner en même temps les modes déshumidification et refroidissement pour évacuer efficacement l'humidité.

Mode Changement automatique

- 1 Appuyez sur le bouton  pour allumer l'unité intérieure. 
- 2 Appuyez sur le bouton  pour sélectionner le mode Changement automatique. 
- 3 La température souhaitée, comme indiquée sur l'image de droite, peut être réglée en mode refroidissement/chauffage. 

❖ Gamme de température : 18°C~30°C.

Mode Fonctionnement automatique

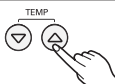





- 1 Appuyez sur le bouton  pour allumer l'unité intérieure. 
- 2 Appuyez sur le bouton  pour sélectionner le mode Fonctionnement automatique. 
- 3 En cas de fonctionnement en mode Refroidissement uniquement, avec un niveau normal de 0, il est possible de régler la température de -2 à 2. 

En mode Fonctionnement automatique :

- Il est possible d'utiliser le bouton FAN SPEED (Vitesse de ventilation).
- Il est possible de passer manuellement à un autre mode de fonctionnement.

* Le mode Changement automatique et le mode Fonctionnement automatique ne fonctionnent pas sur tous les produits.







Mode Ventilation

- 1 Appuyez sur le bouton  pour allumer l'unité intérieure. 
- 2 Appuyez sur le bouton  pour sélectionner le mode ventilation. 
- 3 Appuyez sur le bouton  pour sélectionner le débit d'air : SLO (Lent) → LO (Faible) → MED (Moyen) → HI (Fort) → (NONE) (Aucun) → **AUTO** 
(La liste peut varier en fonction du produit.)

- * En mode Ventilation, le compresseur extérieur ne fonctionne pas.
- * Le ventilateur n'apporte pas d'air frais mais de l'air à température ambiante.



Réglage du débit d'air

Vous pouvez régler simplement le débit d'air souhaité.

- 1 Appuyez sur les boutons  pour régler la direction du débit d'air.
 -  → (NONE) →  →  → 
 - Cette liste peut varier en fonction du produit.
 -  NONE (Aucun) : tourbillon libre



Reportez-vous au manuel du produit.

<Tableau de réglage du débit d'air>

Symbole	Description
	Tourbillon : ailettes ouvertes en croix.
	Haut-Bas : l'ailette bouge de haut en bas de manière automatique et continue.
	Gauche-Droite : l'ailette bouge de gauche à droite de manière automatique et continue.

* Sur certains produits, certaines fonctions ne sont pas disponibles.

Vérification de la température de consigne/de la pièce

- 1** Vous pouvez régler simplement la température souhaitée.
• Appuyez sur les boutons   pour régler la température souhaitée.

 : augmente de 1°C par pression

 : diminue de 1°C par pression

Room temp : indique la température actuelle de la pièce.

Set temp : indique la température de consigne.



En fonction du type de panneau de commande, la température souhaitée peut être réglée à 0,5 degré Celsius près.

Refroidissement: le mode Refroidissement ne fonctionne pas si la température souhaitée est plus élevée que la température de la pièce. Veuillez diminuer la température souhaitée.

Chauffage: le mode Chauffage ne fonctionne pas si la température souhaitée est plus faible que la température de la pièce. Veuillez augmenter la température souhaitée.

- 2** Lorsque vous appuyez sur le bouton , la température de la pièce s'affiche pendant 5 secondes.
Après 5 secondes, la température souhaitée apparaît.
En fonction de l'emplacement du panneau de commande à distance, la température réelle de la pièce et la valeur affichée peuvent être différentes.

Fonction secondaire : Plasma(en option)

- 1** Appuyez plusieurs fois sur le bouton  jusqu'à ce que l'icône  clignote.



- 2** Validez ou annulez la fonction  en appuyant sur le bouton  (l'icône AIRPURIFY apparaît/disparaît sous **SUB FUNCTION** à l'écran).



- 3** Une fois le réglage effectué, appuyez sur le bouton  pour sortir.







Lorsque l'appareil est éteint, la fonction Plasma est également éteinte (de même au redémarrage de l'unité intérieure).



Si le modèle ne possède pas la fonction secondaire Plasma, elle n'apparaît pas lors de la pression du bouton .

Réglage de la fonction : Contrôle parental

Cette fonction permet d'empêcher les enfants ou d'autres personnes d'utiliser l'unité intérieure.

- Appuyez sur le bouton .
- Appuyez plusieurs fois sur le bouton  jusqu'à ce que l'icône LOCK  clignote.

- Lorsque le bouton  clignote, appuyez sur le bouton pour valider cette fonction.
 - Lorsque cette fonction est activée, l'icône  s'affiche à chaque opération, sauf lors de la modification de la température de la pièce.
- Toutefois, il est possible de commander normalement l'unité depuis le panneau de commande à distance sans fil.



- Pour annuler cette fonction, appuyez en continu sur le bouton  jusqu'à ce que l'icône  clignote puis appuyez sur le bouton .**

Réglage de la fonction : Température du mode Changement automatique

Cette fonction permet de définir la température de conversion du climatiseur.

- 1** Appuyez sur le bouton .

- 2** Appuyez plusieurs fois sur le bouton  jusqu'à ce que l'icône de conversion de la température  AUTO clignote.

- 3** Appuyez sur les boutons   pour modifier la valeur de conversion de la température : 1~7.

- 4** Appuyez sur le bouton  pour terminer et activer la fonction.







- 5** Appuyez sur le bouton  pour sortir. Sinon, la sortie se fera automatiquement après 25 secondes d'inactivité.

* La disponibilité de cette fonction varie selon le type du produit.

Réglage de la fonction : Grille d'élévation(en option)

Cette fonction permet de déplacer le filtre de l'unité intérieure vers le haut ou le bas pour le nettoyer.

Ce réglage s'applique uniquement aux produits dotés de cette fonction.

- Appuyez sur le bouton .
- Appuyez plusieurs fois sur le bouton  jusqu'à ce que l'icône  clignote.
- Appuyez sur les boutons   pour déplacer la grille vers le haut ou le bas ou l'arrêter.
- Bouton  : déplace la grille vers le haut depuis une position arrêtée ou arrête le déplacement de la grille.
- Bouton  : déplace la grille vers le bas depuis une position arrêtée ou arrête le déplacement de la grille.

Une fois le réglage effectué, appuyez sur le bouton  pour sortir. Sinon, la sortie se fera automatiquement après 60 secondes d'inactivité.

Détails :

Si le modèle ne possède pas cette fonction secondaire, elle n'apparaît pas lors de la pression du bouton SUBFUNCTION .

<Affichage LCD de la grille d'élévation>

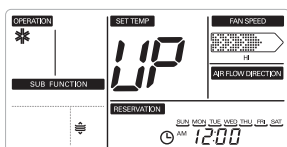

Direction : haut

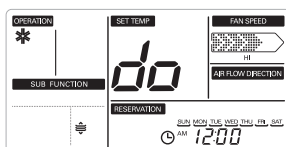

Direction : bas

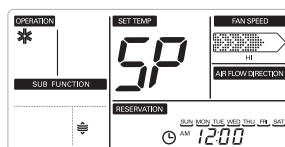



Direction : arrêt

Réglage de la fonction : Effacement du voyant de nettoyage du filtre

Cette fonction permet d'effacer le voyant de nettoyage du filtre de l'unité intérieure.













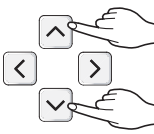

- 1 Appuyez sur le bouton .
Appuyez plusieurs fois sur le bouton  jusqu'à ce que l'icône  clignote.

- 2 Lorsque le bouton  clignote, appuyez sur le bouton pour effacer l'écran. 

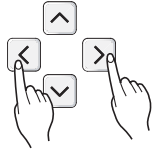

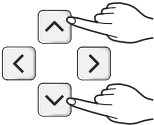











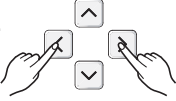

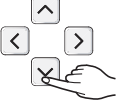

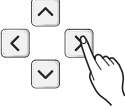

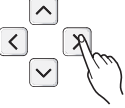
Lorsque le filtre est couvert de poussière l'efficacité du refroidissement/chauffage est réduite et la consommation électrique augmente. C'est pourquoi vous devez nettoyer le filtre à chaque fois que cela vous est demandé.

Réglage de la fonction : Réglage de l'orientation de l'ailette

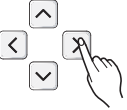
Cette fonction permet de régler l'orientation suivant laquelle l'air est soufflé.

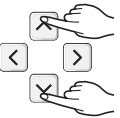







<p>1 Appuyez sur le bouton .</p>	
<p>2 Appuyez plusieurs fois sur le bouton  jusqu'à ce que l'icône  clignote. Ex) Réglage de l'orientation de la deuxième ailette sur « P3 »</p>	
<p>3 Appuyez sur les boutons   pour sélectionner l'ailette active : 1/2/3/4/All (Tout) 1-4 : commander individuellement chaque ailette. Tout : commander toutes les ailettes en même temps.</p>	
<p>4 Appuyez sur les boutons   pour sélectionner le numéro d'ailette/l'orientation. Orientation de l'ailette : 6 niveaux (P~P6) et Sd (Standard) : orientation normale.</p>	
<p>5 Appuyez sur les boutons   pour régler l'orientation.</p>	
<p>6 Appuyez sur le bouton  pour terminer et activer la fonction (la fonction d'orientation du débit d'air est annulée à chaque modification de l'orientation de l'ailette).</p>	
<p>7 Appuyez sur le bouton  pour sortir. Sinon, la sortie se fera automatiquement après 25 secondes d'inactivité.</p>	

Réglage de l'heure

<p>1 Appuyez 4 secondes sur le bouton  pour entrer dans le mode Réglage de l'heure</p>	
<p>2 Appuyez sur les boutons   pour régler le mois/jour actuel.</p>	
<p>3 Appuyez sur le bouton  pour passer du mode AM (12 h) au mode PM (24 h) (le segment « AM/PM » clignote).</p>	
<p>4 Réglez la valeur AM/PM en appuyant sur le bouton .</p>	
<p>5 Appuyez sur le bouton  pour passer au réglage des heures (le segment « Heures » clignote).</p>	
<p>6 Réglez l'heure en appuyant sur les boutons  .</p>	
<p>7 Appuyez sur le bouton  pour passer au réglage des minutes (le segment « Minutes » clignote).</p>	
<p>8 Réglez les minutes en appuyant sur les boutons  .</p>	
<p>9 Appuyez sur le bouton  pour terminer.</p>	
<p>10 En cours de réglage, appuyez sur le bouton  pour annuler et quitter le mode Réglage de l'heure (en cas d'informations incomplètes lors de la sortie, le réglage précédent est rétabli).</p>	

Programmation : Programmation simple













Si aucune programmation n'a été effectuée sur le système, il est possible d'effectuer une programmation SIMPLE sur une unité intérieure.

<p>1 Appuyez sur le bouton  pour entrer dans le mode Programmation (le segment SIMPLE clignote).</p>	
<p>2 Appuyez sur les boutons   pour régler l'heure de programmation.</p>	 
<p>3 Appuyez sur le bouton  pour terminer.</p>	
<p>4 Le réglage d'une nouvelle programmation annule la précédente.</p>	

* Si l'unité intérieure est en marche, il est possible de programmer son arrêt.
 A l'inverse, si l'unité intérieure est éteinte, il est possible de régler le minuteur pour l'allumer.
 La programmation peut durer de 1 à 7 heures.









Programmation : Programmation hebdomadaire

La programmation hebdomadaire est disponible une fois l'heure actuelle réglée.

<p>1 Appuyez sur le bouton  pour entrer dans le mode Programmation.</p>	
<p>2 Appuyez plusieurs fois sur le bouton  pour entrer dans le mode Programmation hebdomadaire (le segment WEEKLY clignote).</p>	
<p>3 Sélectionnez ON/OFF (Marche/Arrêt) pour un jour de la semaine.</p> <ul style="list-style-type: none"> - Appuyez sur   pour régler l'heure et sur les flèches vers la gauche et la droite pour passer au réglage suivant. - Un jour est considéré comme non programmé s'il ne contient aucune heure de programmation. 	   
<p>4 Appuyez sur le bouton  pour terminer.</p>	

Programmation : Veille

Cette fonction permet d'éteindre le climatiseur lorsqu'il est en veille ou au bout de quelques heures.













- 1** Appuyez sur le bouton  pour entrer dans le mode Programmation. 
- 2** Appuyez plusieurs fois sur le bouton  pour entrer dans le mode Veille (le segment **SLEEP** clignote).
- 3** Appuyez sur les boutons   pour régler l'heure de programmation.
La programmation du mode Veille peut durer de 1 à 7 heures.  
- 4** Appuyez sur le bouton (*) pour terminer.
Lorsque la programmation est terminée, l'icône **SLEEP** clignote.
Lorsque cette fonction est annulée, l'icône **SLEEP** disparaît. 
- 5** Le réglage d'une nouvelle programmation annule la précédente.

ATTENTION

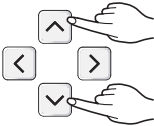
Veillez à programmer une durée raisonnable (faire fonctionner longtemps le mode Refroidissement peut être dangereux pour la santé).

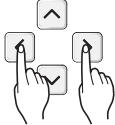

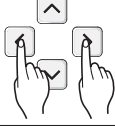









Programmation : Mise en marche

Cette fonction permet de mettre le climatiseur en marche à une heure définie.

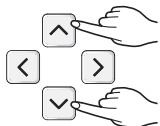
<p>1 Appuyez sur le bouton .</p>	
<p>2 Appuyez plusieurs fois sur le bouton  pour entrer dans le mode Mise en marche (le segment  clignote).</p>	
<p>3 Appuyez sur les boutons   pour régler la fonction AM/PM.</p>	
<p>4 Appuyez sur les boutons   pour sélectionner l'heure. Lorsque l'icône des heures clignote, réglez l'heure. Les valeurs possibles vont de 1 à 12.</p>	
<p>5 Appuyez sur les boutons   pour sélectionner les minutes. Lorsque l'icône des minutes clignote, réglez les minutes. Les valeurs possibles vont de 00 à 59.</p>	
<p>6 Appuyez sur le bouton  pour terminer.</p>	

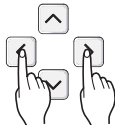

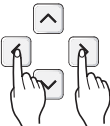







Programmation : Arrêt

Cette fonction permet d'éteindre le climatiseur à une heure définie.

1 Appuyez sur le bouton  .	
2 Appuyez plusieurs fois sur le bouton  pour entrer dans le mode Arrêt (le segment OFF clignote).	
3 Appuyez sur les boutons   pour régler la fonction AM/PM.	
4 Appuyez sur les boutons   pour sélectionner l'heure. Lorsque l'icône des heures clignote, réglez l'heure. Les valeurs possibles vont de 1 à 12.	
5 Appuyez sur les boutons   pour sélectionner les minutes. Lorsque l'icône des minutes clignote, réglez les minutes. Les valeurs possibles vont de 00 à 59.	
6 Appuyez sur le bouton  pour terminer.	

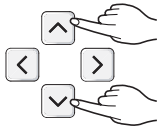
Programmation : Vacances

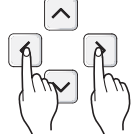
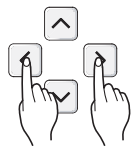
Cette fonction permet d'arrêter automatiquement l'appareil certains jours.

<p>1 Appuyez sur le bouton  pour entrer dans le mode Programmation.</p>	
<p>2 Appuyez plusieurs fois sur le bouton  pour entrer dans le mode Vacances (le segment HOLIDAY clignote).</p>	
<p>3 Appuyez sur les boutons   pour sélectionner un jour de vacances.</p>	
<p>4 Appuyez sur les boutons   pour valider ou annuler la sélection d'un jour de vacances. (* Les jours de vacances apparaissent soulignés.)</p>	
<p>5 5. S'il n'y a aucun jour de vacances du lundi au dimanche, le segment HOLIDAY s'affiche sur l'écran LCD.</p>	
<p>6 Appuyez sur le bouton  pour sortir. Sinon, la sortie se fera automatiquement après 10 secondes d'inactivité.</p>	
<p>7 Il est possible de régler le climatiseur sur OFF (Arrêt) pour chaque « jour de vacances » (ex. 9:00, 10:00, 13:00)</p>	

Commande du kit de ventilation(en option)

S'il existe une connexion entre le ventilateur et le climatiseur, il est possible de commander ce ventilateur.

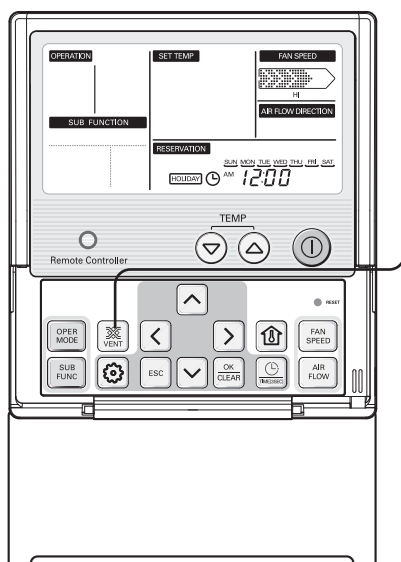

1 Appuyez sur le bouton Ventilation pour mettre en marche ou arrêter le ventilateur.

2 Lorsque le ventilateur fonctionne, l'icône « Ventilation » s'affiche.

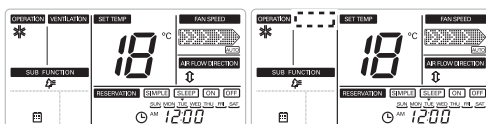

Ventilation en marche

Ventilation arrêtée

3 Lorsque le ventilateur est éteint, l'icône « Ventilation » disparaît.

4 Reportez-vous aux instructions de ventilation du menu des fonctions pour connecter un ventilateur au climatiseur. Si aucun ventilateur n'est connecté, la fonction de ventilation ne peut être activée.

Entretien et service

Unité d'entrée

Grille, logement et télécommande

- Éteindre l'appareil avant de le nettoyer. Pour le nettoyer, l'essuyer avec un chiffon doux et sec. Ne pas utiliser de produits blanchissants ou abrasifs.

NOTE

Vous pouvez débrancher le courant avant de nettoyer l'unité d'entrée.

Filtres à air

Les filtres à air se trouvant sous la grille doivent être vérifiés et nettoyés tous les 15 jours ou plus si nécessaire.



- Ne jamais utiliser les éléments suivants :
 - Eau d'une température supérieure à 40°C qui pourrait le déformer ou le décolorer.
 - Substances volatiles qui pourraient endommager les surfaces du climatiseur.



1 Retrait des filtres.

- Retirer les onglets et tirer doucement pour enlever le filtre.



ATTENTION : Lors du retrait du filtre à air ne pas toucher les parties métalliques de l'unité d'entrée. Risque de blessure.

2 Nettoyer le filtre à air à l'aide d'un aspirateur ou le laver à l'eau claire.

- Si la saleté est profonde, le laver avec une solution d'eau tiède et de détergent.
- Ne pas utiliser d'eau chaude (50°C ou plus) qui pourrait le déformer.

3 Après le lavage du filtre à air, le faire sécher à l'ombre.

- Ne pas exposer le filtre à air directement aux rayons du soleil ou à la chaleur d'un feu lors du séchage.

4 Installation du filtre à air.

Filtre purificateur (en option)

Nettoyage

Le filtre PLASMA qui se trouve derrière les filtres à air doit être vérifié et nettoyé tous les trois mois ou plus si nécessaire.

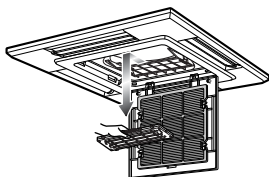

- 1 Après avoir enlevé les filtres à air, tirer doucement pour enlever le filtre PLASMA.
- 2 Submerger le filtre PLASMA dans de l'eau contenant un détergent neutre pendant 20~30 minutes.
- 3 Laisser sécher le filtre PLASMA un jour entier à l'ombre. (L'humidité doit être parfaitement enlevée de ces parties).
- 4 Noter les marques des lignes de décharge électrique.
- 5 Remettre le filtre PLASMA dans sa position originale.



ATTENTION : Ne pas toucher le filtre PLASMA durant les 10 secondes qui suivent l'ouverture de la grille sous peine de risque de décharge électrique.

Remplacement

• La durée d'utilisation recommandée est de deux ans.

- 1 Ouvrir le panneau frontal et retirer le filtre à air.
- 4 Réinsérer le filtre à air et fermer le panneau frontal.

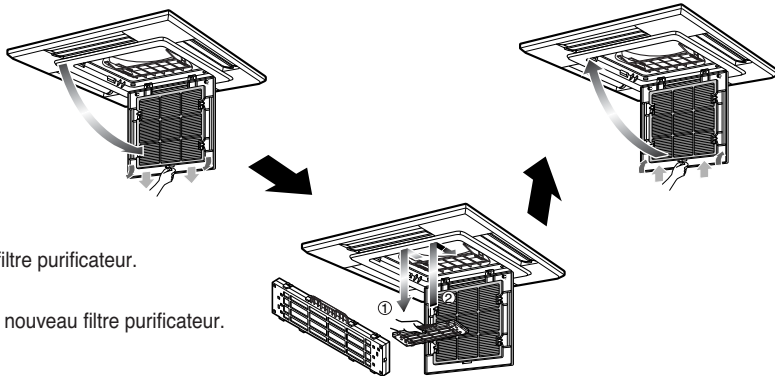

- 2 Retirer la filtre purificateur.
- 3 Insérer un nouveau filtre purificateur.

Conseils d'opération !

Ne pas refroidir excessivement la pièce.

Ce qui à la fois nocif pour la santé et les frais d'électricité.

Maintenir une relative obscurité ou fermer les rideaux.

Ne pas laisser entrer les rayons du soleil quand le climatiseur est en marche.

Maintenir la température de la pièce uniforme.

Régler la direction des flux d'air verticaux et horizontaux de façon à maintenir une température uniforme de la pièce.

Assurez-vous que les portes et les fenêtres sont soigneusement fermées.

Éviter autant que possible d'ouvrir les portes et les fenêtres de manière à maintenir la fraîcheur de l'air de la pièce.

Nettoyer régulièrement le filtre à air.

Les obstacles que peut représenter la saleté du filtre à air réduit le flux d'air de même que les effets de refroidissement et de déshumidification. Le nettoyer au moins toutes les deux semaines.

Aérer de temps en temps la pièce.

Si les fenêtres sont restées fermées c'est une bonne idée de les ouvrir et d'aérer la pièce de temps en temps.

Quand le climatiseur ne fonctionne pas...

Lorsque le climatiseur ne va pas être utilisé pendant un certain temps.

1. Le faire fonctionner en respectant les indications ci-dessous pendant 2 ou 3 heures.
 - Type d'opération : mode d'opération du ventilateur (vous reporter page 14).
 - Cela permettra que sèchent les mécanismes internes.
2. Mettre le rupteur en position off.



ATTENTION : Mettre le rupteur sur off quand le climatiseur ne sera pas utilisé pendant longtemps. La saleté pourrait s'y accumuler et provoquer un incendie.

3. Enlever les piles de la télécommande.

Information utile.

Les filtres à air et vos factures d'électricité.

Si les filtres à air s'encrassent la capacité de refroidissement baissera et 6% de l'électricité utilisée pour le climatiseur sera perdue.

Quand vous utilisez de nouveau le climatiseur.

1. Nettoyer le filtre à air et l'installer dans l'unité d'entrée (Vous reporter à la page 22 pour le nettoyage.)
2. Vérifier que les entrées et sorties d'air des unités d'entrée et de sortie ne sont pas bloquées.
3. Vérifier que la prise de terre est connectée correctement. Elle peut être connectée latéralement sur l'unité d'entrée.

Conseils de dépannages ! Économisez du temps et de l'argent !

Vérifier les points suivants avant de solliciter une réparation ou un service... Si le dysfonctionnement persiste, veuillez contacter votre vendeur.

Cas possibles	Explication
Le climatiseur ne fonctionne pas.	<ul style="list-style-type: none"> • Avez-vous fait une erreur dans l'opération du minuteur ? • Un fusible a-t-il sauté ou le rupteur a-t-il disjoncté?
La pièce dégage une odeur.	<ul style="list-style-type: none"> • Vérifier qu'il n'y a pas d'odeur à humidité provenant des murs, des tapis, des meubles ou d'autres éléments de la pièce.
Il semblerait que l'eau condensée fuit du climatiseur.	<ul style="list-style-type: none"> • Il se produit une condensation quand le flux d'air du climatiseur refroidit l'air chaud d'une pièce.
Le climatiseur ne fonctionne pas durant 3 minutes environ après son redémarrage.	<ul style="list-style-type: none"> • C'est le protecteur du mécanisme. • Attendre environ trois minutes et l'opération commencera.
Le refroidissement ou le chauffage ne sont pas effectifs.	<ul style="list-style-type: none"> • Le filtre à air est-il sale ? Voir les instructions de nettoyage du filtre à air. • La pièce peut avoir été exposée à une température élevée avant que le climatiseur ait été mis en route. Laissez-lui le temps de rafraîchir. • Les températures ont-elles été installées incorrectement ? • Les unités d'entrée et de sortie sont-elles obstruées ?
Le climatiseur est bruyant.	<ul style="list-style-type: none"> • On entend un bruit semblable à de l'eau qui coule. - C'est le bruit du fréon qui flue dans le climatiseur. • On entend un bruit semblable à de l'air comprimé se libérant dans l'atmosphère. - C'est le bruit de la déshumidification dont le processus se fait à l'intérieur du climatiseur.
On entend des bruits de type "crac".	<ul style="list-style-type: none"> • Ce bruit est généré par l'expansion/contraction de la grille d'entrée etc. du au changement de température.
Le LED du filtre est sur ON.	<ul style="list-style-type: none"> • Lors du nettoyage du filtre, appuyer sur les touches Timer et ◀ du contrôle à distance durant 3 secondes.
L'affichage de la télécommande est défaillant ou inexistant.	<ul style="list-style-type: none"> • Le rupteur du circuit a-t-il disjoncté ? • Les piles sont-elles insérées dans le bon sens (+) et (-)
Le code d'erreur intervient lorsque la ligne a été frappée par la foudre.	<ul style="list-style-type: none"> • Ce produit dispose d'un circuit de protection contre les surtensions. Une erreur peut apparaître, mais il s'agit d'un comportement normal. L'appareil fonctionnera normalement au bout de quelques minutes.

Appeler immédiatement le service technique dans les cas suivants

1. Si un phénomène anormal se produit : odeur de brûlé ou un bruit sourd par exemple. Arrêter l'appareil et mettre le rupteur sur off. Ne jamais essayer de réparer vous-même ou de remettre l'appareil en marche dans ces cas-là.
2. Le câble d'alimentation est chaud ou endommagé.
3. Un code d'erreur est généré par un auto diagnostic.
4. Fuite d'eau de l'unité d'entrée même si l'humidité est faible.
5. Les interrupteur, rupteur (sécurité, terre) ou fusible cessent de fonctionner correctement.

L'utilisateur peut avoir sa propre routine de vérification et de nettoyage afin d'éviter la baisse de rendement de l'appareil.

Dans le cas de situations spéciales, le travail ne doit être réalisé que par des techniciens.

