



<http://www.lgservice.com>

LG

LG

Climatiseur

MANUEL D'UTILISATION

Type : Mural

FRANÇAIS

IMPORTANT

- Nous vous invitons à lire ce manuel dans son intégralité avant toute installation et mise en marche du climatiseur.
- Après l'avoir lu attentivement, conservez ce manuel d'installation afin de pouvoir vous y reporter ultérieurement.

TABLE DES MATIÈRES

A. Consignes de sécurité	3
B. Sécurité électrique	6
Utilisation provisoire d'un adaptateur	6
Utilisation provisoire d'un câble de rallonge	6
Symboles utilisés dans le manuel	6
C. Présentation de l'appareil	7
Unités intérieures	7
Voyants de fonctionnement	7
Unité extérieure	7
D. Instructions d'utilisation	8
Mise en place des piles	8
Télécommande sans fil Maintenance	8
Méthode d'utilisation	8
Télécommande sans fil	9
Mode de fonctionnement	11
Mode de basculement automatique (Option)	12
Fonctionnement automatique (Option)	12
Mode Déshumidification saine	12
Mode Circulation de l'air	13
Mode Nettoyage automatique	13
Mode Purification d'air néo-plasma (Option)	13
Mode Froid à économie d'énergie (Option)	14
Luminosité affichage (Option)	14
Réglage de l'heure actuelle	14
Réglage du Timer	15
Pour annuler le réglage du timer	15
Mode Nuit	15
Contrôle des volets horizontaux	16
Contrôle du volet vertical (Option)	16
Mode Jet Cool	16
Mode Déshumidification froide (Option)	17
Mode Eco Eye (Option)	18
Fonctionnement forcé	20
Fonction Redémarrage automatique	20
E. Maintenance et entretien	21
Unité intérieure	21
Unité extérieure	23
Conseils d'utilisation !	23
Auto-diagnostic	23
Conseils de dépannage ! Pour gagner du temps et de l'argent !	24
Contactez le service technique immédiatement dans les cas suivants :	24



INFORMATIONS À CONSERVER

Spécifiez le numéro de modèle et de série :

Modèle

N° de série

Ils sont mentionnés sur l'étiquette apposée sur la face latérale de l'unité.

Nom du revendeur

Date d'achat

■ Agrafez votre facture à cette page afin de la retrouver facilement si vous devez, le cas échéant, prouver la date d'achat ou vous prévaloir de la garantie.



LISEZ CE MODE D'EMPLOI

Il contient de nombreuses astuces utiles sur la manière d'utiliser et d'assurer l'entretien de votre climatiseur. Un minimum de mesures de précaution de votre part peut vous éviter de perdre beaucoup de temps et d'argent pendant la durée de vie de votre appareil. Vous trouverez de nombreuses réponses aux problèmes fréquents dans le tableau de résolution des problèmes. La consultation du **Tableau de résolution des problèmes** peut vous éviter de faire appel à nos services.



PRÉCAUTIONS D'USAGE

- Pour toute réparation ou maintenance de cette unité, contactez le service technique agréé.
- Pour toute installation de cette unité, contactez l'installateur agréé.
- Ce climatiseur ne doit pas être mis en marche par des enfants ou des personnes infirmes, sans surveillance.
- Les enfants ne doivent en aucun cas jouer avec l'appareil.
- Si le câble d'alimentation doit être remplacé, il convient de confier cette tâche à un technicien agréé qui utilisera uniquement des pièces de rechange d'origine.

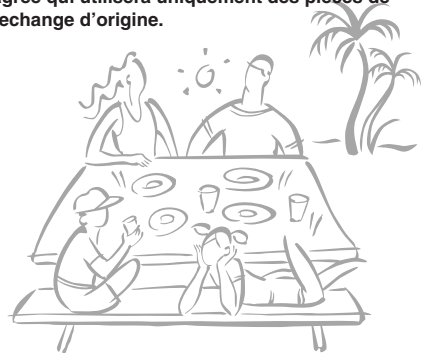

Consignes de sécurité



Pour éviter tout risque de blessure pour l'utilisateur ou des tiers, ainsi que tout dégât matériel, respectez les consignes ci-dessous.

- Toute mauvaise utilisation découlant d'un non-respect des instructions comporte des risques corporels ou matériels. Leur niveau de gravité est indiqué par les libellés ci-dessous.

⚠ AVERTISSEMENT Ce signe indique un danger de mort ou de blessure grave.

⚠ ATTENTION Ce signe indique un risque de blessure corporelle ou de dégât matériel.

- Les symboles ci-dessous utilisés dans ce manuel ont la signification suivante :

	À ne pas faire
	Instructions à respecter

⚠ AVERTISSEMENT

Utilisez toujours un connecteur d'alimentation avec une prise de terre.

- Il existe un risque d'incendie ou d'électrocution.

Pour toute réparation, contactez le concessionnaire, le revendeur, un électricien qualifié ou un centre de réparation agréé. Ne tentez pas de démonter ou de réparer vous-même l'appareil.

- Il existe un risque d'incendie ou d'électrocution.

Utilisez un disjoncteur ou un fusible de puissance adéquate.

- Il existe un risque d'incendie ou d'électrocution.

N'installez pas l'appareil sur un support défectueux. Assurez-vous que l'emplacement choisi pour l'installation ne s'est pas altéré au fil du temps.

- Autrement, le produit risque de tomber par terre.

Le transformateur élévateur de l'unité extérieure fournit un courant haute tension aux composants électriques. Assurez-vous de décharger complètement le condensateur avant de procéder à une quelconque réparation.

- Un condensateur chargé peut être à l'origine d'un choc électrique.

Évitez d'utiliser un disjoncteur défectueux ou de capacité insuffisante. Utilisez un disjoncteur ou un fusible de puissance adéquate.

- Il existe un risque d'incendie ou d'électrocution.

Procédez dans tous les cas à une mise à la terre de l'appareil conformément au schéma de câblage. Ne reliez pas le fil de terre à une canalisation de gaz, une conduite d'eau, à un paratonnerre ou à un fil de terre téléphonique.

- Il existe un risque d'incendie ou d'électrocution.

Ne changez pas le câble d'alimentation et n'utilisez pas de rallonge. Si le câble d'alimentation est abîmé, dénudé par endroit ou défectueux, remplacez-le immédiatement.

- Il existe un risque d'incendie ou d'électrocution.

N'installez jamais l'unité extérieure sur une surface instable, ni dans un endroit où elle risque de tomber.

- La chute de l'unité extérieure peut provoquer des dommages, des blessures voire entraîner la mort.

Lors de l'installation, utilisez le kit fourni à cet effet avec l'appareil.

- Autrement, l'unité risque de tomber et de provoquer de graves blessures.

N'utilisez pas un dispositif de déclenchement groupé. Utilisez toujours cet appareil sur un circuit avec disjoncteur dédié.

- Sinon, vous risquez de provoquer un choc électrique ou un incendie.

Installez le boîtier de commande et fixez soigneusement le capot.

- Sinon, vous risquez de provoquer un incendie ou un choc électrique en raison de la présence de poussières, d'humidité, etc.

Pour tout démontage, installation ou réinstallation, contactez votre revendeur ou un centre après-vente agréé.

- Il existe un risque d'incendie, d'électrocution, d'explosion ou de blessure.

Si de l'eau pénètre dans l'appareil, contactez un service après-vente agréé pour le faire réparer avant de le réutiliser.

- Il existe un risque d'incendie ou d'électrocution.

Utilisez uniquement des composants figurant dans la liste des pièces de rechange. N'essayez en aucun cas de modifier l'équipement.

- Toute utilisation de pièces inadéquates peut causer un choc électrique, une surchauffe ou un incendie.

Les connexions électriques entre l'unité intérieure et l'unité extérieure doivent supporter les contraintes mécaniques et le câble d'alimentation doit être placé de façon à n'exercer aucune traction sur les bornes de connexion.

- Toute connexion inadéquate présente un risque de surchauffe ou d'incendie.

Vérifiez bien le fluide frigorigène à utiliser (consultez l'étiquette apposée sur l'appareil).

- L'utilisation d'un fluide frigorigène inadapté risque de nuire au fonctionnement normal de l'unité.

Ne placez pas un radiateur ou d'autres appareils de chauffage à proximité du câble d'alimentation.

- Il existe un risque d'incendie ou d'électrocution.

N'utilisez pas l'appareil dans un espace hermétiquement clos pendant une longue période. Aérez la pièce régulièrement.

- Sinon, un manque d'oxygène pourrait être observé, ce qui nuirait à votre santé.

Aérez régulièrement la pièce où se trouve l'appareil lorsque celui-ci est utilisé simultanément avec un appareil de chauffage, etc.

- Sinon, un manque d'oxygène pourrait être observé, ce qui nuirait à votre santé.

Veillez à ce que personne ne puisse trébucher ou tomber sur l'unité extérieure, en particulier les enfants.

- Cela pourrait provoquer des blessures corporelles ou endommager l'appareil.

Ne branchez pas ou ne débranchez pas l'alimentation électrique pour allumer ou arrêter l'appareil.

- Il existe un risque d'incendie ou d'électrocution.

Procédez à une mise au rebut réglementaire des matériaux d'emballage, tels que les vis, les clous, les piles, les éléments cassés, etc., après l'installation ou l'entretien de l'appareil. Veillez ensuite à jeter tout sac en plastique.

- Les enfants pourraient jouer avec ces éléments et se blesser.

N'utilisez pas un câble d'alimentation ni une fiche ou une prise desserrée qui soient endommagés.

- Sinon, vous risquez de provoquer un incendie ou un choc électrique.

Assurez-vous que les pièces électriques ne soient pas au contact de l'eau. Veillez notamment à installer l'unité loin de toute source d'eau.

- Il existe un risque d'incendie, de dysfonctionnement de l'appareil ou d'électrocution.

N'ouvrez pas la grille frontale de l'appareil pendant son fonctionnement (Ne touchez pas le filtre électrostatique, si l'unité en est équipée).

- Il existe un risque d'incendie, de dysfonctionnement de l'appareil ou d'électrocution.

Coupez l'alimentation et débranchez l'unité lorsque vous nettoyez ou réparez l'appareil.

- Il existe un risque d'électrocution.

Veillez à ce qu'il soit impossible de tirer sur le câble d'alimentation ou de l'endommager pendant le fonctionnement de l'appareil.

- Il existe un risque d'incendie ou d'électrocution.

Assurez-vous que le connecteur du câble d'alimentation n'est pas écrasé, desserré ou cassé, puis insérez-le à fond dans la prise.

- Un connecteur de câble sale, desserré ou cassé présente un risque d'électrocution ou d'incendie.

Si vos mains sont mouillées, ne touchez pas l'appareil et ne l'actionnez pas. Lorsque vous débranchez le cordon, tenez-le par le connecteur.

- Il existe un risque d'incendie ou d'électrocution.

Ne stockez pas et n'utilisez pas de combustible ou de gaz inflammable à proximité de l'appareil.

- Sinon, vous risquez de provoquer un incendie.

En cas de bruit anormal, d'odeur ou de fumée, coupez immédiatement le disjoncteur ou débranchez le câble d'alimentation.

- Il existe un risque d'incendie ou d'électrocution.

Si l'appareil reste inutilisé pendant un long moment, coupez l'alimentation ou arrêtez le disjoncteur.

- Il existe un risque de dommage ou de panne ou un fonctionnement inattendu.

Ne placez AUCUN objet sur le câble d'alimentation.

- Il existe un risque d'incendie ou d'électrocution.

En cas de fuite d'un gaz inflammable, fermez l'arrivée de gaz et ouvrez une fenêtre afin d'aérer la pièce avant de mettre en marche l'appareil.

- N'utilisez pas de téléphone et n'allumez ni n'éteignez les interrupteurs, au risque de provoquer une explosion ou un incendie.

ATTENTION

Faites appel à deux ou plusieurs personnes pour soulever et transporter l'appareil.

- Attention à ne pas vous blesser.

L'appareil doit être installé de niveau.

- Vous éviterez ainsi toute vibration ou nuisance sonore.

N'exposez pas l'appareil directement à l'action du vent marin (vent salé)

- Vous éviterez tout risque de corrosion.

N'installez pas l'appareil dans un endroit où le bruit ou l'air chaud émanant de l'unité extérieure risque de constituer une nuisance pour le voisinage.

- Dans le cas contraire, votre installation pourrait gêner vos voisins et être à l'origine d'un conflit avec ces derniers.

Installez le flexible d'évacuation de façon à assurer une évacuation convenable des eaux de condensats.

- Un mauvais raccordement peut provoquer une fuite d'eau.

Vérifiez systématiquement la présence éventuelle d'une fuite de fluide frigorigène après l'installation ou après une réparation de l'appareil.

- Si le niveau de fluide frigorigène est insuffisant, l'appareil risque de tomber en panne.

N'utilisez pas l'appareil à des fins particulières comme la conservation d'aliments, d'œuvres d'art, etc. C'est un climatiseur grand public, pas un système frigorifique de précision.

- Sinon, vous risquez d'endommager ou d'altérer les propriétés de votre appareil.

Ne touchez pas les parties métalliques de l'appareil lorsque vous enlevez le filtre à air.

- Il existe un risque de blessure.

Ne placez pas les mains ou un objet au niveau de l'entrée ou de la sortie d'air lorsque l'appareil fonctionne.

- Certaines pièces qui sont acérées et amovibles peuvent provoquer des blessures.

N'inclinez pas l'unité lorsque vous la déplacez ou que vous la démontez.

- L'eau condensée qu'elle contient pourrait s'écouler.

Les procédures de démontage de l'unité et de remplacement de l'huile frigorigène ou de composants du système doivent être exécutées conformément aux normes locales et nationales.

En cas de projection de l'électrolyte pour batterie sur la peau ou les vêtements, rincez soigneusement à l'eau claire. N'utilisez pas la télécommande en cas de fuite des piles.

- Les produits chimiques contenus dans les piles et les batteries peuvent provoquer des brûlures ou des blessures autres.

N'exposez pas votre peau, ni les enfants ou les plantes aux courants d'air chaud ou froid.

- Sinon, vous mettez en danger votre santé.

N'obstruez pas l'entrée et la sortie du flux d'air.

- au risque d'endommager l'appareil.

Ne montez pas sur l'appareil et ne posez rien dessus. (unités extérieures)

- Vous risqueriez de provoquer un incendie ou d'altérer le fonctionnement de l'appareil.

Déballez et installez le produit avec prudence.

- Il comporte des arêtes vives présentant un risque de coupure.

N'utilisez pas de mélange d'air ou de gaz autre que le fluide frigorigène spécifique du système.

- La présence d'air dans le système frigorifique provoquerait une augmentation excessive de la pression, susceptible d'endommager l'appareil ou de provoquer des blessures.

Remplacez les piles des télécommandes par des piles de même modèle. Ne mélangez pas des piles usées et neuves ou de types différents.

- Il existe un risque d'incendie ou de dysfonctionnement de l'appareil.

En cas d'ingestion du liquide des piles, brossez-vous les dents et consultez un médecin. N'utilisez pas la télécommande en cas de fuite des piles.

- Les produits chimiques contenus dans les piles et les batteries peuvent provoquer des brûlures ou des blessures autres.

Ne buvez pas l'eau évacuée de l'appareil.

- Cette eau n'est pas potable et peut provoquer des problèmes de santé graves.

Utilisez un chiffon doux pour le nettoyage. N'utilisez pas de détergents agressifs ni de solvants ou autres produits de ce type.

- Sinon, vous risquez de provoquer un incendie ou un choc électrique ou d'endommager les composants en plastique.

Remettez le filtre correctement en place après le nettoyage. Nettoyez le filtre toutes les quinze jours ou plus souvent si nécessaire.

- Un filtre sale entraîne une réduction des performances.

Si une fuite de fluide frigorigène se produit lors de la réparation, ne le touchez pas.

- Ce fluide peut provoquer des gelures (brûlures froides).

Si une fuite de fluide frigorigène se produit lors de l'installation, aérez la pièce immédiatement.

- Sinon, vous mettez en danger votre santé.

Ne rechargez pas et ne démontez pas les piles. Ne jetez pas les piles dans le feu.

- Elles risquent de brûler ou d'exploser.

Ne laissez pas le climatiseur en marche pendant une période trop longue lorsque le taux d'humidité est très élevé et qu'une porte ou une fenêtre est restée ouverte.

- L'humidité risque alors de se condenser et de mouiller ou d'endommager le mobilier.

Utilisez un escabeau ou une échelle stable pour nettoyer ou réparer l'appareil en hauteur.

- Faites attention à ne pas vous blesser.

Sécurité électrique

AVERTISSEMENT

- Cet appareil doit être correctement mis à la terre.
Pour limiter le risque d'électrocution, vous devez toujours relier la fiche à une prise de terre.
- Ne retirez pas la broche de terre du connecteur d'alimentation.
- Le fait de relier le fil de terre de l'adaptateur à la vis du boîtier de la prise murale ne suffit pas à mettre l'appareil à la terre, sauf si la vis est métallique et non isolée et si la prise murale est reliée à la terre par le câblage général.
- En cas de doute sur la mise à la terre du climatiseur, faites vérifier l'installation par un électricien.

Utilisation provisoire d'un adaptateur

Nous vous déconseillons d'utiliser un adaptateur en raison des risques de sécurité.

Pour des connexions temporaires, utilisez un adaptateur agréé, disponible dans la plupart des magasins spécialisés. Vérifiez que la grande encoche de l'adaptateur est alignée sur celle du réceptacle afin de garantir une connexion correcte des polarités. Pour débrancher le câble d'alimentation de l'adaptateur, tenez-le d'une main pour éviter d'endommager la borne de terre. Évitez de débrancher trop souvent le câble afin de ne pas endommager la borne de terre.

AVERTISSEMENT

- N'utilisez jamais l'appareil avec un adaptateur endommagé.

Utilisation provisoire d'un câble de rallonge

Nous vous déconseillons d'utiliser un câble de rallonge en raison des risques de sécurité.

AVERTISSEMENT

Cet appareil doit être installé conformément aux réglementations électriques nationales en vigueur. Le présent manuel présente les caractéristiques électriques du produit.

Symboles utilisés dans le manuel



Ce symbole signale un risque d'électrocution.



Ce symbole signale les risques de détérioration du climatiseur.

REMARQUE

Ce symbole attire votre attention sur des remarques particulières.

Présentation de l'appareil

Cette section contient une présentation rapide des unités intérieures et extérieures.

Unités intérieures

Type Premium

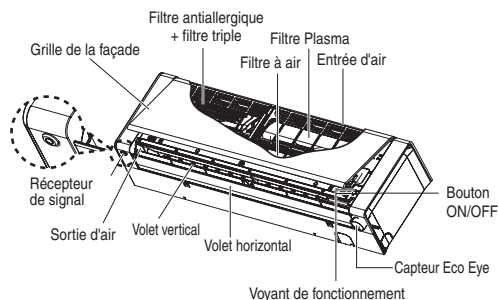

Type Rational

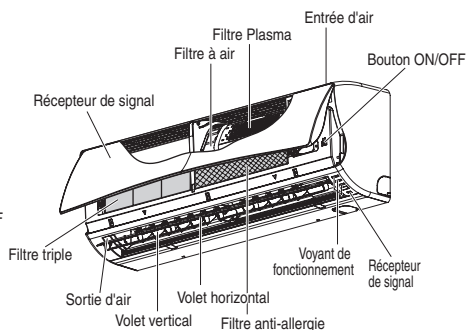

Voyants de fonctionnement

- Froid : Un voyant 'Froid' s'allume durant le Mode Froid.
- Chaud : Un voyant 'Chaud' s'allume durant le Mode Chaud.
- Plasma : Le voyant "Plasma" s'allume pendant le fonctionnement du filtre "Plasma"
- En mode Circulation de l'air, le voyant Froid s'allume.
- ※ Lorsque la fonction Purification d'air Plasma est utilisée avec le mode Circulation de l'air, les voyants Froid et Plasma s'allument en même temps.
- ※ Le modèle Premium ne comporte pas de voyant Plasma.

Unité extérieure

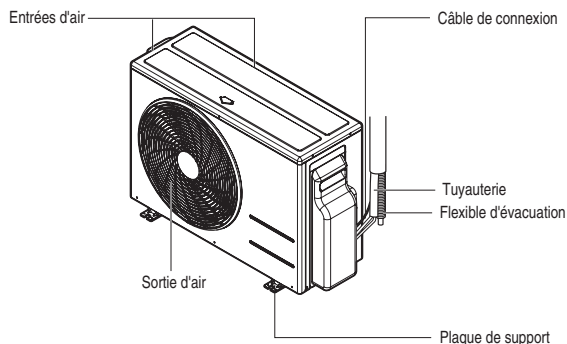

Instructions d'utilisation

Mise en place des piles

1. Retirez le cache des piles en suivant le sens de la flèche.
2. Insérez les nouvelles piles en veillant à respecter les polarités(+) et (-).
3. Remettez le cache en place.

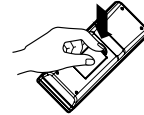
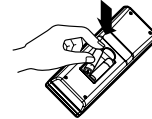
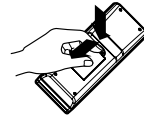

REMARQUE

1. Utilisez toujours des piles de même type.
2. Si le système doit rester inactif pendant longtemps, retirez les piles afin de préserver leur durée de vie.
3. Si les informations sur l'afficheur de la télécommande commencent à s'estomper, remplacez les piles.
4. Utilisez deux piles de type AAA (1,5 volt).

Maintenance de la télécommande sans fil

1. Choisissez un emplacement facile d'accès.
2. Fixez le support mural à l'aide des vis.
3. Insérez la télécommande dans son support en la faisant glisser.

REMARQUE

1. La télécommande ne doit jamais être exposée à la lumière directe du soleil.
2. L'émetteur et le récepteur de signaux doivent toujours être propres pour garantir une bonne communication. Utilisez un chiffon doux pour le nettoyage.
3. Si d'autres appareils sont contrôlés par télécommande, modifiez leur position ou consultez votre technicien.

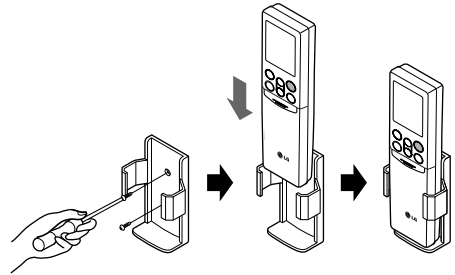

Méthode d'utilisation

1. Le récepteur de signaux se trouve dans l'unité.
2. Pointez la télécommande vers l'unité pour qu'elle fonctionne. Aucun obstacle ne doit se trouver entre la télécommande et l'appareil.

Type Premium

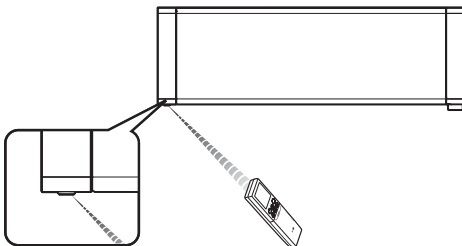

Type Rational

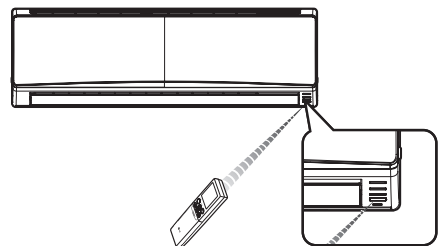

Télécommande sans fil

Les télécommandes ressemblent au modèle suivant.

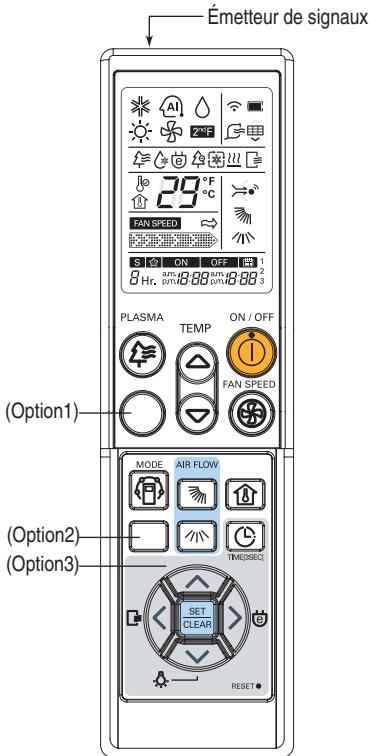

Mode de fonctionnement

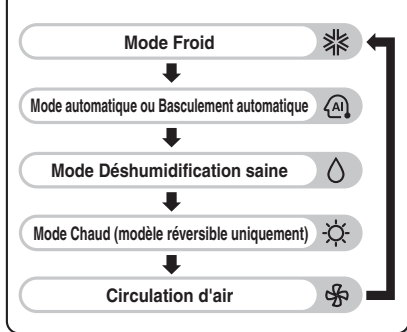

ON / OFF



BOUTON ON/OFF

Permet d'allumer/éteindre l'unité.



MODE

BOUTON DE SÉLECTION DU MODE DE FONCTIONNEMENT

Permet de sélectionner le mode de fonctionnement.



TEMP

BOUTONS DE RÉGLAGE DE LA TEMPÉRATURE DE LA PIÈCE

Permet de sélectionner la température de la pièce.



FAN SPEED

BOUTON DE SÉLECTION DE LA VITESSE DU VENTILATEUR INTÉRIEUR

Permet de sélectionner la vitesse du ventilateur : basse, moyenne-basse, moyenne, moyenne-haute, haute et naturelle.



BOUTON DE COMMANDE DU VOLET HORIZONTAL

Permet de régler la direction de l'air soufflé verticalement.



BOUTON DE COMMANDE DU VOLET VERTICAL (option)

Permet de régler la direction de l'air soufflé horizontalement.



BOUTON NETTOYAGE AUTOMATIQUE

Permet de définir le mode Nettoyage automatique.



BOUTON FROID ÉCONOMIE D'ÉNERGIE

Permet d'économiser de l'énergie.



BOUTON VÉRIFICATION DE LA TEMPÉRATURE DE LA PIÈCE

Permet de vérifier la température de la pièce.



TIMER/SEC

BOUTON TIMER (avant réglage)

Permet de régler l'heure et de définir l'heure de marche/arrêt.



BOUTONS RÉGLAGE DE L'HEURE

Permet de régler l'heure.



TIMER/SEC

BOUTON RÉGLAGE/ANNULATION DU TIMER (après réglage)

Permet de définir et d'annuler le fonctionnement du Timer.

RESET

BOUTON RÉINITIALISER

Permet de réinitialiser l'heure.

PLASMA



BOUTON ECO EYE (Option)

Permet de définir et d'annuler le fonctionnement du Timer.



BOUTON LUMINOSITÉ LED (Option)

Permet de régler la luminosité des voyants (LED).

Les télécommandes ressemblent au modèle suivant.

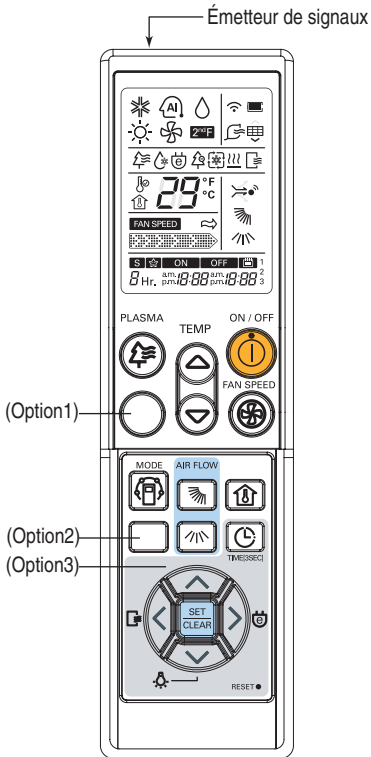

Mode de fonctionnement

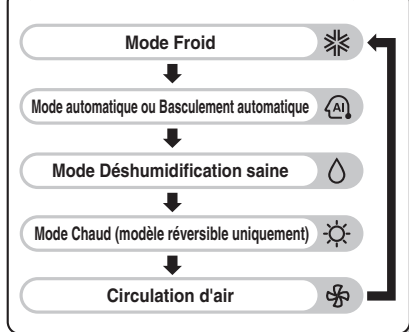

★ Type Premium :

- Option1



BOUTON ECO EYE

Permet de définir et d'annuler le fonctionnement du Timer.

- Option2



BOUTON JET COOL / DÉSHUMIDIFICATION

Permet de démarrer ou d'arrêter le mode froid accéléré et la déshumidification. Le mode Jet Cool fonctionne sur la vitesse haute du ventilateur en mode Froid.

- Option3



BOUTON MODE NUIT AUTOMATIQUE

Permet d'activer le mode Nuit automatique.

★ Type Rational :

- Option1



BOUTON MODE NUIT AUTOMATIQUE

Permet d'activer le mode Nuit automatique.

- Option2



TOUCHE JET COOL

Sert à activer ou désactiver la climatisation rapide.
En mode de climatisation Jet Cool, le ventilateur tourne à une vitesse très élevée.

Mode de fonctionnement

- 1** Appuyez sur le bouton ON/OFF pour allumer l'unité.
L'unité émet un signal sonore en réponse.



- 2** Ouvrez le cache de la télécommande et appuyez sur le bouton du mode de fonctionnement. Chaque fois que vous appuyez sur ce bouton, le mode de fonctionnement bascule dans le sens indiqué par la flèche.

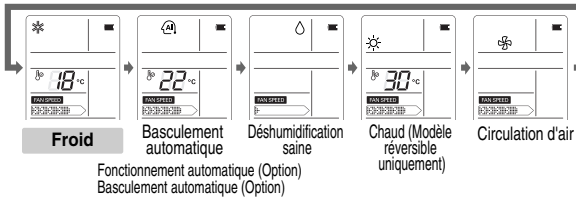

- 3** Pour le mode Chaud ou Froid, définissez la température souhaitée en appuyant sur les boutons RÉGLAGE DE LA TEMPÉRATURE DE LA PIÈCE.
Pour le mode Froid, vous pouvez choisir une température entre 18°C et 30°C et, en mode chaud, entre 16°C et 30°C.



- 4** Réglez la vitesse du ventilateur avec la télécommande. Vous pouvez choisir six vitesses : basse, moyenne-basse, moyenne, moyenne-haute, haute et naturelle. Pour cela, appuyez sur le BOUTON DE SÉLECTION DE LA VITESSE DU VENTILATEUR INTÉRIEUR. Chaque fois que vous appuyez sur ce bouton, le mode de ventilation bascule dans le sens indiqué par la flèche.

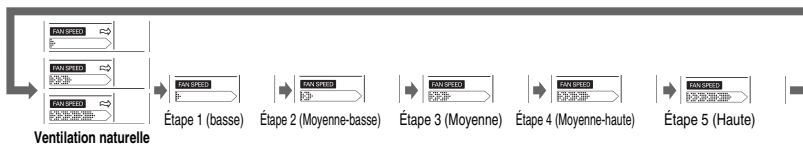

Ventilation naturelle

- Pour une sensation de fraîcheur, appuyez sur le BOUTON DE SÉLECTION DE LA VITESSE DU VENTILATEUR INTÉRIEUR et choisissez le mode Ventilation naturelle. Dans ce mode, le ventilateur produit un courant d'air frais et naturel.

Mode de basculement automatique (Option)

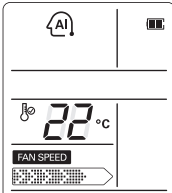

Ce mode de fonctionnement correspond à la fonction Chaud ou Froid du climatiseur.

Toutefois, dans ce mode, le contrôleur change de mode automatiquement pour maintenir la température réglée, dans une tolérance de $\pm 2^{\circ}\text{C}$.



Fonctionnement automatique (Option)

<Pour modèle Froid>

La température et la vitesse du ventilateur sont automatiquement réglées par les contrôles électroniques en fonction de la température de la pièce. Si vous avez trop chaud ou trop froid, appuyez sur les boutons RÉGLAGE DE LA TEMPÉRATURE en fonction de l'effet recherché. Vous ne pouvez pas basculer la vitesse du ventilateur intérieur. Celle-ci a déjà été réglée pour le mode de fonctionnement automatique.

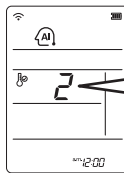

* Sélectionnez le code correspondant à vos besoins.

Code	Effet
2	Froid
1	Légèrement froid
0	Neutre
-1	Légèrement chaud
-2	Chaud

<Pour le modèle Chaud>

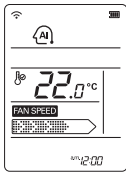

Vous pouvez choisir la température et la vitesse du ventilateur intérieur.
Temp. réglée Plage : 18~30°C.

REMARQUE : Dans ce mode, vous ne pouvez pas régler la température réelle et la vitesse de ventilation. Mais vous pouvez utiliser le mode Auto Swing. Si le système ne fonctionne pas comme souhaité, passez manuellement à un autre mode.

Mode Déshumidification saine

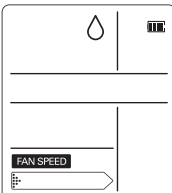

En mode Déshumidification saine

❑ Si vous sélectionnez le mode de déshumidification avec le BOUTON DE SÉLECTION DU MODE DE FONCTIONNEMENT, l'appareil met en route la fonction de déshumidification.

Automatiquement, il règle la température de la pièce et le débit d'air pour assurer une déshumidification optimale, en fonction de la température détectée dans la pièce.

Dans ce cas, toutefois, la température réglée ne s'affiche pas sur la télécommande et vous ne pouvez pas non plus contrôler la température de la pièce.

❑ En mode Déshumidification saine, la vitesse du ventilateur est automatiquement réglée de manière optimale en fonction de la température de la pièce, de sorte que l'atmosphère reste saine et confortable même en saison très humide.



Mode Circulation de l'air

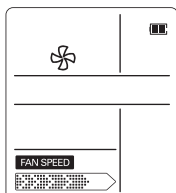

L'air circule sans effet de chauffage ni de refroidissement. Pour activer ce mode, appuyez sur le BOUTON DE SÉLECTION DU MODE DE FONCTIONNEMENT. Une fois que la circulation d'air est activée, vous pouvez sélectionner la vitesse du ventilateur en appuyant sur le BOUTON DE SÉLECTION DE LA VITESSE DU VENTILATEUR INTÉRIEUR.



REMARQUE : Pendant le fonctionnement de l'appareil, le voyant bleu s'allume.

Mode Nettoyage automatique

- En mode Nettoyage automatique, il est possible d'éliminer l'humidité accumulée dans les unités intérieures après un fonctionnement en mode Froid ou Déshumidification saine.

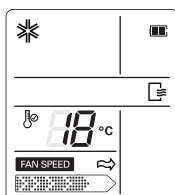

Sélectionnez le mode Nettoyage automatique à l'aide du bouton de réglage (). Ainsi, chaque fois que l'unité est éteinte, le ventilateur continue de tourner en interne pendant environ 30 minutes, sans effet de froid ou de déshumidification dans la pièce. Cette fonction permet de sécher l'intérieur de l'unité et d'en supprimer l'humidité résiduelle. Si vous appuyez à nouveau sur le bouton Nettoyage automatique, vous annulez la fonction.



REMARQUE

- Durant la fonction de Nettoyage automatique, seuls les boutons ON/OFF, Plasma et Nettoyage automatique sont utilisés. Dans ce mode, le voyant Froid s'allume.

Mode Purification d'air PLASMA (Option)

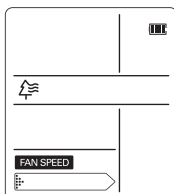

Le filtre Plasma est une technologie mise au point par LG pour éliminer les contaminants microscopiques présents dans l'air ambiant, en générant un flux électromagnétique puissant.

La filtration "Plasma" détruit les contaminants et garantit un air propre et sain.

Vous pouvez déclencher le mode Purification Plasma en appuyant sur le BOUTON PLASMA de la télécommande.

Pour désactiver la fonction, appuyez une deuxième fois sur ce bouton.

PLASMA





REMARQUE

- Vous pouvez utiliser ces fonctionnalités dans tous les modes et toutes les vitesses de ventilation en appuyant sur le bouton Plasma.
- Un mode Purification Plasma séparé est possible en condition d'arrêt. Pour l'annuler, il suffit d'appuyer sur le bouton Plasma ou ON/OFF.

Mode Froid à économie d'énergie (Option)

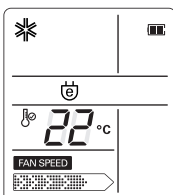
Le mode Froid à économie d'énergie s'appuie sur le temps d'adaptation du corps en fonction des changements d'heure et de température de façon à régler automatiquement la température souhaitée.



1. Appuyez sur le BOUTON ON/OFF pour allumer l'unité.
2. Ouvrez le cache de la télécommande. Sélectionnez le mode de fonctionnement Froid. 
3. Appuyez sur le BOUTON DE MODE FROID À ÉCONOMIE D'ÉNERGIE.
4. Pour annuler ce mode, appuyez à nouveau sur le bouton ; l'unité repasse dans le mode précédent (Froid).

Luminosité d'affichage et des voyants (Option)

Vous pouvez régler la luminosité de l'affichage à l'aide de la télécommande. Ouvrez le cache de la télécommande et appuyez sur le bouton LUMINOSITÉ LED. L'intensité lumineuse de la led d'affichage diminue. Appuyez à nouveau sur le bouton pour obtenir un affichage plus lumineux. (La luminosité varie de 100 à 50 % chaque fois que vous appuyez sur le bouton.) 

Réglage de l'heure actuelle

- 1** Appuyez sur le BOUTON TIMER pendant 3 secondes.

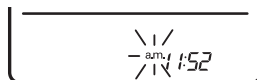

- 2** Appuyez sur les BOUTONS REGLAGE DE L'HEURE jusqu'à ce l'heure souhaitée s'affiche.
- Pour passer de l'affichage a.m et p.m aux heures et aux minutes, appuyez sur le bouton (<>).
 - En appuyant sur le bouton (^ v), vous pouvez régler l'heure actuelle.









- 3** Appuyez sur le bouton SET/CLEAR (définir/effacer).

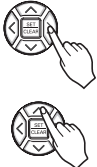

REMARQUE

Vérifiez l'indicateur a.m. et p.m.

Réglage du Timer

Description	Bouton de la télécommande	Indication sur l'afficheur
1 Appuyez sur le bouton Timer une fois pour activer le mode Programmation. (Appuyez sur le bouton Timer deux fois pour désactiver le mode Programmation).		
2 Appuyez sur les boutons de réglage de l'heure jusqu'à ce que l'heure souhaitée s'affiche. - Pour passer de l'affichage a.m et p.m aux heures et aux minutes, appuyez sur le bouton (< >). - En appuyant sur le bouton (^ v), vous réglez l'heure.		
3 Appuyez sur le bouton SET/CLEAR (définir/effacer). (Appuyez une nouvelle fois sur le bouton SET/CLEAR pour annuler.)		

Pour annuler le réglage du timer

- Si vous voulez annuler tous les réglages du timer, appuyez sur le bouton SET/CLEAR.
- Pour annuler individuellement les réglages du timer, appuyez sur le bouton Timer pour activer ou désactiver le mode Programmation. Appuyez ensuite sur le bouton Set/Clear en pointant la télécommande vers le récepteur de signaux. (Le voyant du timer sur l'afficheur s'éteint)

Mode Nuit

Appuyez sur le BOUTON MODE NUIT AUTOMATIQUE pour fixer l'heure à laquelle l'unité doit s'arrêter automatiquement. Le timer est programmé par incréments d'une heure ; vous pouvez appuyer sur le BOUTON MODE NUIT AUTOMATIQUE entre 1 et 7 fois. Le mode nuit est réglable pour une durée de 1 à 7 heures.



REMARQUE

- Lorsque le mode Nuit est activé, le ventilateur de l'unité intérieure fonctionne à très basse vitesse en mode Froid et à basse vitesse en mode Chaud pour des raisons de confort.

En mode Froid ou Déshumidification saine :

La température réglée augmente automatiquement deux fois de 1°C au cours des 30 minutes qui suivent (sans dépasser 2°C) pour un confort nocturne optimal.

Ce réglage est le dernier effectué aussi longtemps que le mode Nuit est opérationnel.

Contrôle du volet horizontal

Vous pouvez régler le volet horizontal à l'aide de la télécommande.

1. Appuyez sur le BOUTON ON/OFF pour démarrer l'unité.
2. Appuyez sur le bouton de direction du flux vertical. Chaque fois que vous appuyez sur ce bouton, la direction du flux d'air change dans le sens indiqué par la flèche.



* Appuyez une nouvelle fois sur le bouton de direction du flux vertical en mode Auto Swing dans le sens du flux souhaité.

Contrôle des volets verticaux (Option)

Vous pouvez régler les volets verticaux à l'aide de la télécommande.

1. Appuyez sur le BOUTON ON/OFF pour allumer l'unité.
2. Appuyez sur le bouton de direction du flux horizontal. Chaque fois que vous appuyez sur ce bouton, la direction du flux d'air change dans le sens indiqué par la flèche.

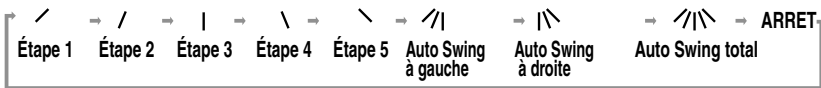

* Appuyez une nouvelle fois sur le bouton de direction du flux horizontal en mode Auto Swing total dans le sens du flux souhaité.

REMARQUE

- Le fait d'actionner manuellement le volet horizontal et les volets verticaux peut endommager le mécanisme. Lorsque l'unité est arrêtée, le volet horizontal et les volets verticaux bloquent la sortie d'air de l'appareil.
- Le climatiseur mémorise le dernier angle actionné. Une différence est donc possible entre l'angle de la télécommande et celui de l'unité après une nouvelle utilisation. Dans ce cas, l'angle peut être ajusté en appuyant sur le bouton de commande de palette sur la télécommande.
- Lorsqu'ils sont raccordés à l'unité extérieure à sorties multiples, les événements à lames verticales peuvent s'orienter automatiquement pour une zone de température donnée en mode refroidissement.
ex) Étape 1 → Étape 2, Étape 5 → Étape 4

Mode refroidissement/chauffage rapide

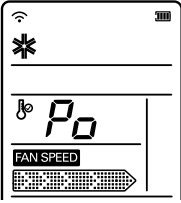

La fonction de refroidissement rapide peut être utilisée pour refroidir la pièce rapidement durant les étés très chauds. Lorsque cette fonction est activée en mode refroidissement, le ventilateur commence à marcher à une vitesse extrêmement rapide pendant 30 minutes, réglant ainsi la température ambiante sur 18°C et en atteignant un refroidissement rapide et efficace. De même, la fonction de réchauffement rapide (disponible seulement sur certains modèles) réchauffe la pièce rapidement grâce au fonctionnement du ventilateur à une vitesse extrêmement rapide, réglant la température ambiante sur 30°C pendant 30 minutes.

Pour activer cette fonction, appuyez sur la TOUCHE JET COOL (REFROIDISSEMENT RAPIDE).

Pour passer du mode refroidissement rapide au mode de refroidissement par fonctionnement du ventilateur à une vitesse élevée, appuyez sur la TOUCHE REFROIDISSEMENT RAPIDE ou sur le BOUTON SÉLECTEUR DE VITESSE DU VENTILATEUR INTÉRIEUR ou de nouveau sur la TOUCHE DE RÉGLAGE DE LA TEMPÉRATURE AMBIANTE.



REMARQUE

- Le mode Jet Cool/Chaud ne peut pas être activé lorsque les modes de circulation d'air et de basculement automatique.
- Pour les modèles Froid uniquement, le mode Jet Cool ne peut pas être activé lorsque le chauffage fonctionne.
- Vous pouvez utiliser aussi la fonction de ventilation rapide en mode chauffage en appuyant sur la TOUCHE JET COOL.
- Chaque fois que l'on appuie sur le bouton JET COOL/DESHUMIDIFICATION HUMIDE, le mode de fonctionnement change selon le sens de la flèche.
 - Froid
Jet cool → déshumidification humide → froid
 - Chaud
Jet chaud → chaud



Mode Déshumidification froide (Option)

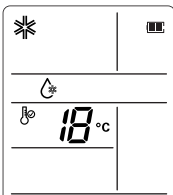

Le mode de déshumidification froide a pour but d'éviter une sécheresse excessive dans la pièce en maintenant un certain niveau d'humidité via un dispositif électronique.



REMARQUE

- Appuyez deux fois sur le BOUTON JET COOL/DÉSHUMIDIFICATION FROIDE pour activer ce mode.
- Si vous appuyez une nouvelle fois, l'unité repasse en mode Froid.
- Le mode Déshumidification froide peut ne pas être activé en présence d'une température élevée.
- Le mode de déshumidification humide ne peut pas être activé lorsque le chauffage fonctionne.
- Le bouton Sélection de la vitesse du ventilateur n'est pas activé pendant la déshumidification froide.
- Cela évite une sécheresse excessive, sans générer d'humidité.

Mode Eco Eye (Option)

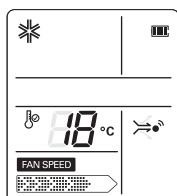

Le mode Eco Eye contrôle le débit de l'air en détectant la position des occupants dans la pièce.

ECO EYE



Chaque fois que vous appuyez sur ce bouton, le mode de fonctionnement bascule dans le sens indiqué par la flèche.

— Débit d'air direct → Débit d'air indirect → Annulation —



REMARQUE

- Cette fonction est utilisable en mode Chaud et Froid.
Le fait d'appuyer sur les boutons de commande du volet horizontal ou des volets verticaux annule le fonctionnement du mode Eco Eye.
- Le mode Eco Eye n'est pas actif durant les modes Déshumidification et Nuit.
- La sensibilité de détection du capteur diffère selon la position de l'unité, le déplacement des personnes, la plage de températures, etc.
- Les objets qui émettent de la chaleur, tels que les téléviseurs, les moniteurs, peuvent être identifiés à tort comme des personnes. Les animaux de compagnie, les rideaux en mouvement, la lumière du soleil, une lumière réfléchie, etc., entraînent aussi des erreurs de détection.
- Le mode économie d'énergie peut se déclencher si le capteur n'a pas correctement détecté les personnes présentes à cause de l'épaisseur de leurs vêtements.
- Si aucune personne n'est détectée dans la zone de détection pendant 20 minutes, l'unité passe en mode Économie d'énergie.
- Le mode Économie d'énergie fixe la température réglée avec une tolérance de +2°C en mode Froid ou de -2°C en mode Chaud.
- Si la température ambiante est élevée (plus de 28°C), les modes Eco Eye et Economie d'énergie Eco Eye ne sont pas actifs.
- Lorsque l'appareil est en mode Froid avec économie d'énergie, la fonction Economie d'énergie Eco Eye n'est pas active.
Lorsque la fonction Eco Eye est opérationnelle mode Chaud, le volet horizontal s'arrête lorsque son angle permet un débit d'air maximum.

⚠ ATTENTION

- Ne placez pas d'objets volumineux, de radiateurs ou d'humidificateurs à proximité du capteur Eco Eye. Cela pourrait perturber la détection.
- Ne heurtez pas le capteur Eco Eye. Il pourrait en résulter une détérioration du système ou un dysfonctionnement.

Portée de détection

Portée verticale - 90° (vue latérale)

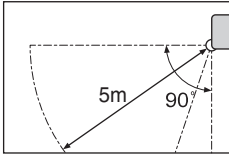

Zone non détectable (1.2 m)

Portée horizontale - 120° (vue de dessus)

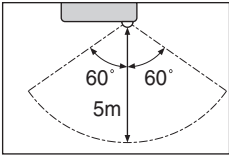

Il est possible d'atteindre une portée de détection de 5 m maximum à une hauteur d'installation de 2,3 m (les personnes étant assises).

Selon la hauteur d'installation, la portée de détection peut varier.

Débit d'air direct

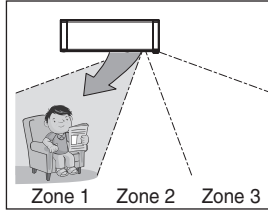

Une personne est détectée dans la zone 1. Une personne est détectée dans la zone 1.

Débit d'air direct

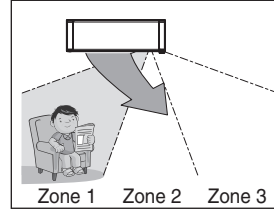

Une personne est détectée dans la zone 1. Une personne est détectée dans la zone 1.

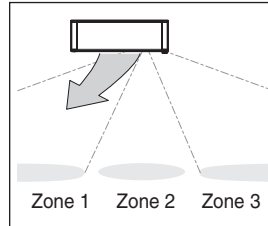

Mode Économie d'énergie

Le climatiseur passe en mode économie d'énergie si personne n'est détecté au bout de 20 minutes.

REMARQUE

- Si deux personnes ou plus sont détectées dans des zones différentes, l'unité passe en mode Auto Swing.
- Les personnes détectées sont aux limites des zones 1 et 2, ce qui fait passer l'unité en mode Auto Swing.

Par exemple :

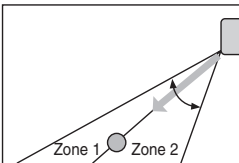

- Les personnes situées à la limite de la zone de détection peuvent être incorrectement détectées par le capteur Eco Eye.
- La portée de détection du débit d'air suit un angle d'environ 30° vers la droite et vers la gauche (selon la norme Ashrae pour les tests de débit d'air).

Fonctionnement forcé

Le fonctionnement forcé est employé lorsqu'il est impossible d'utiliser la télécommande. Ce mode démarre lorsque vous appuyez sur le bouton ON/OFF. Pour l'arrêter, appuyez à nouveau sur le bouton.

Type Rational

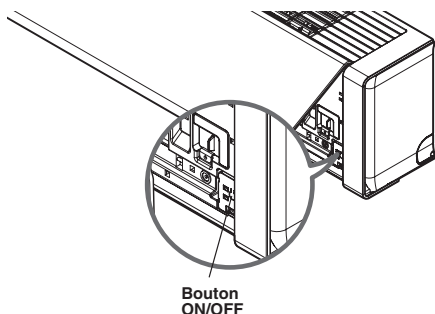

Bouton ON/OFF

Type Rational

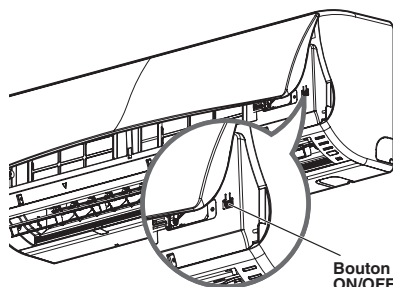

Bouton ON/OFF

	Modèle Froid	Modèle réversible		
		Température de la pièce $\geq 24^{\circ}\text{C}$	$21^{\circ}\text{C} \leq$ Température de la pièce $< 24^{\circ}\text{C}$	Température de la pièce $< 21^{\circ}\text{C}$
Mode de fonctionnement	Froid	Froid	Déshumidification saine	Chaud
Vitesse du ventilateur intérieur	Haut	Haut	Haut	Haut
Température réglée	22°C	22°C	23°C	24°C

Test de fonctionnement

Durant le TEST DE FONCTIONNEMENT, l'unité est en mode Froid avec une vitesse du ventilateur élevée, quelle que soit la température de la pièce, et elle se réinitialise au bout de 18 minutes. Durant le test de fonctionnement, si l'unité reçoit un signal de la télécommande, elle fonctionne conformément aux instructions de la télécommande. Pour utiliser le mode Test, appuyez sur le bouton ON/OFF et maintenez-le enfoncé pendant 3 à 5 secondes ; un signal sonore retentit. Pour l'arrêter, appuyez à nouveau sur le bouton.

Fonction Redémarrage automatique

Cette fonction est utile en cas de panne de courant.

Lorsque le courant revient après une coupure, cette fonction permet de restaurer les conditions de fonctionnement précédentes et le climatiseur récupère ses paramètres.

REMARQUE

Cette fonction est réglée en usine, mais vous pouvez la désactiver en appuyant sur le bouton ON/OFF pendant 6 secondes. L'unité émet deux signaux sonores et le voyant bleu clignote six fois. Pour activer la fonction, appuyez à nouveau sur le bouton pendant six secondes. L'unité émet deux signaux sonores et le voyant bleu clignote quatre fois.

Type Rational

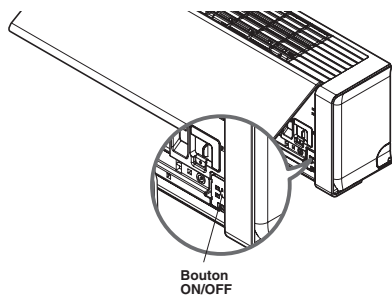

Bouton ON/OFF

Type Rational

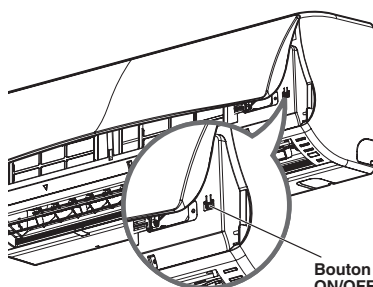

Bouton ON/OFF

Maintenance et entretien

⚠ ATTENTION

Avant de procéder à une opération de maintenance, désactivez l'alimentation principale du système, déconnectez le disjoncteur et débranchez le câble d'alimentation.

Unité intérieure

Utilisez un chiffon doux et sec pour nettoyer l'unité. N'utilisez pas de détergents ou de produits abrasifs.

⚠ ATTENTION

N'utilisez jamais les substances suivantes :

- Eau à plus de 40°C. Cela risque de provoquer une déformation ou une décoloration de l'appareil.
- Des substances volatiles. Elles pourraient endommager la surface de l'appareil.

Filtres à air

Vous devez contrôler et nettoyer les filtres à air derrière le capot avant et la grille tous les 15 jours ou plus souvent si nécessaire.

Pour retirer les filtres, reportez-vous aux schémas d'explication spécifiques à chaque modèle. Nettoyez les filtres avec un aspirateur ou de l'eau chaude savonneuse. Si la saleté ne s'enlève pas facilement, utilisez une solution à base détergent dilué dans de l'eau tiède. Faites sécher les filtres à l'ombre puis remettez-les en place.

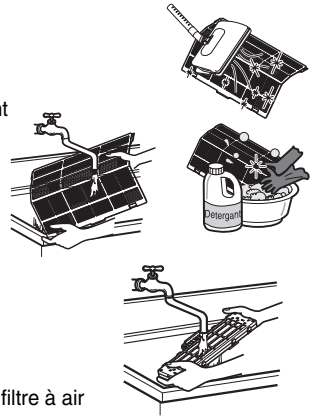

Filtre Plasma

Vous devez contrôler et nettoyer les filtres plasma situés derrière le filtre à air tous les trois mois ou plus souvent si nécessaire. Pour retirer les filtres, reportez-vous aux schémas d'explication spécifiques à chaque modèle. Nettoyez les filtres à l'aide d'un aspirateur. Si la saleté persiste, lavez le filtre à l'eau et séchez le bien à l'ombre, puis remettez-le en place.

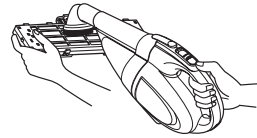

Filtre antiallergique + filtre triple

Retirez le filtre antiallergique et le filtre triple, situés derrière le filtre à air, et exposez-les à la lumière directe du soleil pendant 2 heures. Remettez ensuite les filtres en place.

Retrait des filtres

Ouvrez le capot avant comme indiqué dans la figure.

Tirez la languette du filtre légèrement vers l'avant afin d'extraire le filtre de son logement.

Une fois le filtre à air enlevé, retirez le filtre à plasma et le filtre anti-allergie en tirant doucement vers le bas.

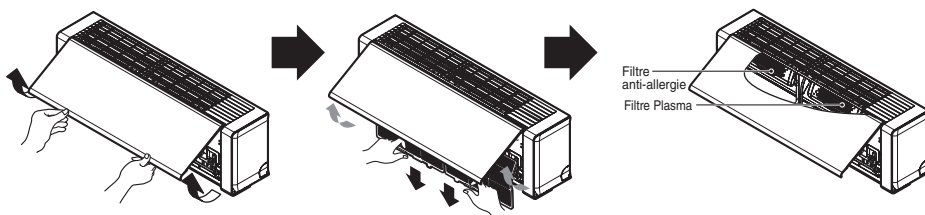

⚠ ATTENTION

Ne touchez pas le filtre à plasma dans les 10 secondes qui suivent l'ouverture de la grille d'entrée, au risque de subir un choc électrique.

Unité extérieure

L'échangeur et les événements du panneau de l'unité extérieure doivent faire l'objet de contrôles réguliers. En cas d'accumulation de saleté ou de suie, vous devez demander à un professionnel d'effectuer un nettoyage de l'échangeur et des événements.

REMARQUE

L'encrassement de l'échangeur entraîne une diminution des performances et, éventuellement, une augmentation des coûts de fonctionnement.

Conseils d'utilisation !

Ne refroidissez pas trop la pièce.

Cela peut avoir des effets nuisibles pour la santé et entraîner un gaspillage d'énergie.

Laissez les rideaux et les volets fermés.

Ne laissez pas la lumière directe entrer dans la pièce lorsque le climatiseur est en service.

Maintenez une température uniforme dans la pièce.

Réglez la direction de l'air dans le sens vertical et horizontal de façon à maintenir une température homogène.

Vérifiez que les portes et les fenêtres sont bien étanches.

Évitez d'ouvrir les portes et les fenêtres afin de maintenir l'air frais dans la pièce.

Nettoyez régulièrement le filtre à air.

L'encrassement du filtre à air a pour effet de réduire le refroidissement et la déshumidification.

Nettoyez le filtre au moins toutes les deux semaines.

Aérez la pièce à intervalles réguliers.

Du fait que les fenêtres sont fermées, il est bon d'aérer la pièce de temps à autre.

Utilisez la vitesse de ventilation haute pour accélérer le refroidissement.

L'unité fournit sa capacité nominale de froid lorsque la vitesse du ventilateur est à son maximum.

Auto-diagnostic

Cette unité comporte une fonction intégrée de diagnostic des erreurs. La LED de l'unité clignote en cas de panne de la thermistance. Dans ce cas, contactez votre distributeur ou votre technicien.

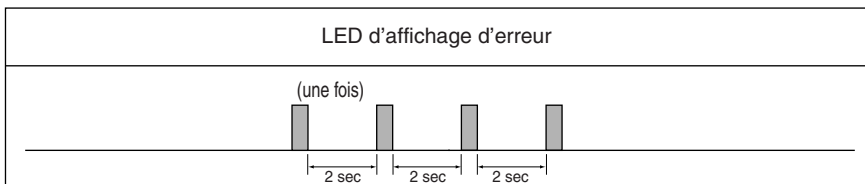

Conseils de dépannage ! Pour gagner du temps et de l'argent !

Le climatiseur peut présenter les dysfonctionnements suivants :

Problème	Causes possibles	Solution
Le climatiseur ne démarre pas.	■ Le climatiseur est débranché.	• Vérifiez que la fiche du climatiseur est correctement branchée.
	■ Le fusible/le disjoncteur a sauté.	• Vérifiez le fusible/le disjoncteur et remplacez-les si nécessaire.
	■ Panne de courant.	• En cas de coupure de courant, désactivez la commande de sélection de mode. Lorsque le courant est rétabli, attendez trois minutes avant de redémarrer le climatiseur pour éviter une surcharge du compresseur.
	■ Tension élevée.	• Si la tension est anormalement élevée ou faible, le disjoncteur saute.
Le climatiseur ne refroidit pas comme il le devrait.	■ Le débit d'air est restreint.	• Vérifiez qu'aucun rideau, volet ou meuble ne fait obstruction au climatiseur.
	■ Le filtre à air est sale.	• Nettoyez le filtre au moins tous les quinze jours. Reportez-vous à la section Maintenance et service.
	■ La pièce a été chauffée.	• Lorsque le climatiseur est allumé pour la première fois, vous devez prévoir un temps nécessaire pour le refroidissement de la pièce.
	■ L'air froid s'est échappé.	• Vérifier l'absence d'ouverture ne permettant pas de faire chuter la température.
	■ Vérifiez les réglages de température.	• Assurez-vous que les réglages sont corrects.
	■ La pièce comporte peut-être une source de chauffage.	• Supprimez ces sources ou désactivez-les si nécessaire pendant le fonctionnement du climatiseur.

Contactez le service technique immédiatement dans les cas suivants :

1. Survenance d'un phénomène anormal (odeur de brûlé, bruit intense, etc.).
Arrêtez l'unité et coupez le disjoncteur. N'essayez en aucun cas de réparer l'appareil vous-même ou de le redémarrer en pareille situation.
2. Le câble de l'alimentation principale est extrêmement chaud ou est endommagé.
3. Un code erreur est généré grâce à l'autodiagnostic.
4. L'unité intérieure présente toujours des fuites d'eau même si le niveau d'humidité est bas.
5. L'interrupteur, le disjoncteur (de sécurité, différentiel) ou un fusible ne fonctionne pas correctement.

L'utilisateur doit vérifier et nettoyer régulièrement l'unité afin d'éviter toute altération de ses performances.

Dans certains cas, cette tâche ne doit être réalisée que par un technicien qualifié.

