



DAIKIN ROOM AIR CONDITIONER

OPERATION MANUAL

INVERTER

English

Deutsch

Français

Nederlands

Español

Italiano

Ελληνικά

Portugues

Русский

Türkçe

MODELS

- FTXS20K2V1B
- FTXS25K2V1B
- CTXS15K2V1B
- CTXS35K2V1B



Caractéristiques

Pour le confort et l'économie d'énergie



ŒIL INTELLIGENT

Le capteur ŒIL INTELLIGENT détecte les déplacements humains dans la salle. Si personne ne se trouve dans la salle pendant plus de 20 minutes, le fonctionnement passe automatiquement au fonctionnement économie d'énergie. ►Page 16



MINUTERIE HEBDOMADAIRE

Il est possible de sauvegarder jusqu'à 4 réglages de minuterie pour chaque jour de la semaine en fonction du style de vie de la famille. La MINUTERIE HEBDOMADAIRE vous permet de régler l'heure de marche/arrêt et la température désirée. ►Page 23

Autres fonctions



COURANT D'AIR CONFORTABLE

La direction du courant d'air sera vers le haut pendant le fonctionnement REFROIDISSEMENT, et vers le bas pendant le fonctionnement CHAUFFAGE. Cette fonction évitera que de l'air froid ou chaud soit soufflé directement sur votre corps. ►Page 15



BRUIT RÉDUIT DE L'UNITÉ EXTÉRIEURE











Le fonctionnement BRUIT RÉDUIT DE L'UNITÉ EXTÉRIEURE diminue le niveau sonore de l'unité extérieure. Cette fonction est utile lorsque vous devez prendre en compte les nuisances sonores pour votre voisinage. ►Page 19

Sommaire

■ À lire avant l'utilisation

Précautions de sécurité	3
Noms des pièces	5
Préparatifs avant l'utilisation	9

■ Fonctionnement

 Fonctionnement AUTO · SÉCHAGE · REFROIDISSEMENT · CHAUFFAGE · VENTILATEUR	11
 Réglage de la direction du courant d'air et du débit d'air	13
 Fonctionnement COURANT D'AIR CONFORTABLE	15
 Fonctionnement ŒIL INTELLIGENT	16
 Fonctionnement PUISSANT	18
 Fonctionnement BRUIT RÉDUIT DE L'UNITÉ EXTÉRIEURE	19
 Fonctionnement ÉCONO	20
 Fonctionnement MINUTERIE D'ARRÊT	21
 Fonctionnement MINUTERIE DE MARCHE	22
 Fonctionnement MINUTERIE HEBDOMADAIRE	23

■ Connexion multiple

Remarque concernant le système multiple	29
--	----

■ Entretien

Entretien et nettoyage	31
------------------------------	----

■ Dépannage

Dépannage	36
-----------------	----

Le texte anglais correspond aux instructions d'origine. Les autres langues sont les traductions des instructions d'origine.



ÉCONO

Cette fonction permet d'obtenir un fonctionnement efficace en limitant la consommation de courant maximum. Elle est utile lorsque le climatiseur et d'autres appareils électriques sont utilisés en même temps. ►Page 20

Précautions de sécurité

- Ce manuel doit être à portée de main de l'opérateur.
- Lisez soigneusement les précautions de ce manuel avant de faire fonctionner l'unité.
- Les précautions décrites ci-dessous sont classées sous AVERTISSEMENT et ATTENTION. Toutes deux contiennent des renseignements importants liés à la sécurité. Veillez à bien respecter toutes les précautions.



AVERTISSEMENT

Si ces instructions ne sont pas correctement respectées, cela peut entraîner des blessures ou la mort.



ATTENTION

Si ces instructions ne sont pas correctement respectées, cela peut entraîner des dommages matériels ou des blessures pouvant être sérieuses en fonction des circonstances.



Ne jamais essayer.



Veillez à respecter ces instructions.



Veiller à établir une connexion à la terre.



Ne jamais mouiller le climatiseur ou la télécommande avec de l'eau.



Ne jamais toucher le climatiseur ou la télécommande avec les mains mouillées.

- Après l'avoir lu, conservez ce manuel dans un endroit pratique afin de pouvoir vous y référer si nécessaire. Dans le cas où l'équipement est transféré à un nouvel utilisateur, veillez à également lui confier le manuel.



AVERTISSEMENT



- Afin d'éviter un incendie, une explosion ou des blessures, n'utilisez pas l'unité en présence de gaz nocifs, inflammables ou corrosifs, à proximité de l'unité.
- Soyez conscient que l'exposition prolongée à de l'air froid ou chaud du climatiseur ou à de l'air trop froid ou trop chaud peut être néfaste à votre condition physique et à votre santé.
- Ne placez pas d'objets, tels que des tiges, vos doigts, etc., dans l'entrée ou la sortie d'air. Si de tels objets entrent en contact avec les lames très rapides du climatiseur, des dysfonctionnements du produit, des dommages matériels ou des blessures corporelles risqueront de s'ensuivre.
- N'essayez pas de réparer, de démonter, de réinstaller ou de modifier le climatiseur vous-même. Cela peut entraîner des fuites d'eau, des décharges électriques ou des risques d'incendie.
- N'utilisez pas de vaporisateurs inflammables près du climatiseur, sinon un incendie risquerait de s'ensuivre.



- Faire attention au feu en cas de fuite de réfrigérant. Si le climatiseur ne fonctionne pas correctement, c'est-à-dire s'il ne produit pas d'air frais ou chaud, cela peut être dû à une fuite de réfrigérant. Consultez votre revendeur pour de l'assistance. Le réfrigérant contenu dans le climatiseur est sûr et normalement, il ne fuit pas. Cependant, dans le cas d'une fuite, le contact avec la flamme nue d'un brûleur, d'un appareil de chauffage ou d'une cuisinière peut entraîner la production de gaz nocif. Cessez d'utiliser le climatiseur jusqu'à ce qu'une personne qualifiée pour le service ait confirmé que la fuite a été réparée.
- N'essayez pas d'installer ou de réparer le climatiseur vous-même. Une mauvaise exécution peut entraîner des fuites d'eau, des décharges électriques ou le danger d'incendies. Veuillez contacter votre revendeur local ou du personnel qualifié pour les travaux d'installation et d'entretien.
- Lorsque le climatiseur présente un mauvais fonctionnement (émission d'une odeur de brûlé, etc.), mettez l'unité hors tension et contactez votre revendeur local. La poursuite du fonctionnement dans de telles circonstances peut entraîner une panne, des décharges électriques ou le danger d'incendies.
- Veillez à installer un disjoncteur de fuite de terre. Si le disjoncteur de fuite de terre n'est pas installé, cela peut entraîner des décharges électriques ou un incendie.



- Veillez à mettre l'unité à la terre. Ne pas mettre l'unité à la terre sur un tuyau utilitaire, un parafoudre ou sur le fil de mise à la terre d'un téléphone. Une mise à la terre incorrecte peut entraîner des décharges électriques.



ATTENTION



- Ne pas utiliser le climatiseur pour toute autre destination que celles prévues. Ne pas utiliser le climatiseur pour le refroidissement d'instruments de précision, de nourriture, de plantes, d'animaux ou d'œuvres d'art, cela pouvant affecter négativement la performance, la qualité et/ou la longévité des objets concernés.
- Ne pas exposer directement des plantes ou des animaux à l'écoulement d'air de l'unité, cela peut avoir des effets défavorables.
- Ne placez pas d'appareils produisant des flammes nues dans des endroits exposés à l'écoulement d'air de l'unité, cela peut affaiblir la combustion du brûleur.
- Ne bloquez ni les entrées ni les sorties d'air. Tout obstacle au flux d'air peut provoquer une baisse de performances ou des problèmes.
- Veillez à ne pas vous asseoir sur l'unité extérieure, à ne pas placer d'objets sur l'unité, ou à ne pas tirer l'unité. Ceci risquerait de causer des accidents, tels qu'une chute ou un renversement, et des blessures, des dysfonctionnements du produit ou des dommages au produit pourraient alors s'ensuivre.

ATTENTION



- Ne pas placer d'objets sensibles à l'humidité directement en-dessous des unités intérieures ou extérieures. Sous certaines conditions, la condensation sur l'unité principale ou sur les tuyaux de réfrigérant, la crasse du filtre à air ou un blocage de l'évacuation peuvent entraîner un égouttement, entraînant l'encrassement ou la panne de l'objet concerné.
- Après une utilisation prolongée, vérifier que le support de l'unité et ses montures ne présentent pas d'endommagement. Si l'unité est laissée dans son état endommagé, elle peut tomber et provoquer des blessures.
- Pour éviter de vous blesser, ne touchez pas l'entrée d'air ou les ailettes en aluminium des unités intérieures ou extérieures.
- L'appareil n'est pas conçu pour être utilisé par de jeunes enfants sans supervision ou par des personnes handicapées. La diminution des fonctions corporelles et l'endommagement de la santé peuvent s'ensuivre.
- Les enfants doivent être surveillés pour s'assurer qu'ils ne jouent pas avec l'unité ou sa télécommande. Toute opération accidentelle déclenchée par un enfant risquerait d'entraîner des troubles des fonctions corporelles et de nuire à la santé.
- Veillez à ne pas percuter les unités intérieures et extérieures, sinon des dommages aux produits risqueraient de s'ensuivre.
- Veillez à ne pas placer d'articles inflammables, tels que des bombes aérosol, à 1m ou moins de la sortie d'air. Les bombes aérosol risqueraient d'exploser sous l'effet de l'air chaud expulsé par les unités intérieures ou extérieures.
- Veillez à ne pas laisser d'animaux domestiques uriner sur le climatiseur. Toute aspersion d'urine sur le climatiseur risquerait d'entraîner des décharges électriques ou un incendie.



- Afin d'éviter tout appauvrissement de l'oxygène, s'assurer que la pièce est correctement ventilée si un appareil tels qu'un brûleur est utilisé en même temps que le climatiseur.
- Avant d'effectuer le nettoyage, veiller à arrêter le fonctionnement, à mettre le disjoncteur sur arrêt et à retirer le cordon d'alimentation électrique. Sinon, des décharges électrique et des blessures peuvent s'ensuivre.
- Ne connecter le climatiseur qu'au circuit d'alimentation électrique spécifié. Toute autre alimentation électrique que celle spécifiée peut entraîner des décharges électriques, une surchauffe et des incendies.
- Arranger la durit d'évacuation afin d'assurer une évacuation régulière. Une mauvaise évacuation peut entraîner le mouillage du bâtiment, des meubles, etc.
- Ne placez pas d'objets à proximité directe de l'unité extérieure et ne laissez pas les feuilles ou d'autres débris s'accumuler autour de l'unité. Les feuilles constituent un foyer pour les petits animaux qui peuvent ensuite pénétrer dans l'unité. Une fois entrés, ces animaux peuvent provoquer des dysfonctionnements, de la fumée ou un incendie lorsqu'ils entrent en contact avec des pièces électriques.
- Ne placez pas d'objets autour de l'unité intérieure.
Ceci pourrait avoir un effet négatif sur les performances, la qualité du produit et la durée de vie du climatiseur.
- Cet appareil n'est pas conçu pour être utilisé par des personnes ayant des handicaps physiques, sensoriels ou mentaux, ou par des personnes qui ne savent pas comment le faire fonctionner, sauf si ces personnes sont surveillées ou dirigées par des personnes responsables pour pouvoir utiliser l'appareil en toute sécurité. Gardez l'appareil hors de portée des enfants pour vous assurer qu'ils ne joueront pas avec l'appareil.



- Afin d'éviter toute décharge électrique, ne pas effectuer le fonctionnement avec les mains mouillées.



- Ne pas laver le climatiseur à l'eau, cela peut entraîner des décharges électriques ou un incendie.
- Ne placez pas de récipients d'eau (vases, etc.) sur l'unité, cela provoquerait des risques d'électrocution ou d'incendie.

Lieu d'installation.

- Pour installer le climatiseur dans les types d'environnement suivants, consultez votre revendeur.
 - Environnements huileux, ou avec de la vapeur ou de la suie.
 - Environnements salins tels que les zones côtières.
 - Endroits avec du gaz sulfuré tels qu'une source thermale.
 - Endroits où de la neige peut bloquer l'unité extérieure.
 - L'unité intérieure doit être placée à au moins 1m des téléviseurs ou des postes de radio (l'unité risque de causer des interférences avec l'image ou le son).
 - Le liquide évacué de l'unité extérieure doit être déversé dans un endroit offrant une bonne évacuation.

Tenez compte des nuisances sonores causées à votre voisinage.

- Pour l'installation, choisissez un emplacement comme indiqué ci-dessous.
 - Un emplacement suffisamment solide pour supporter le poids de l'unité et qui n'amplifie pas le bruit de fonctionnement ou les vibrations.
 - Un emplacement où l'air expulsé par l'unité extérieure ou le bruit de fonctionnement ne dérangeront pas le voisinage.

Travail électrique.

- Pour l'alimentation électrique, veillez à utiliser un circuit d'alimentation séparé, réservé au climatiseur.

Déplacement du système.

- Le déplacement du climatiseur requiert connaissances et compétences spécifiques. Veuillez consulter votre revendeur si vous devez le déplacer pour déménagement ou réorganisation.

Noms des pièces

Unité intérieure

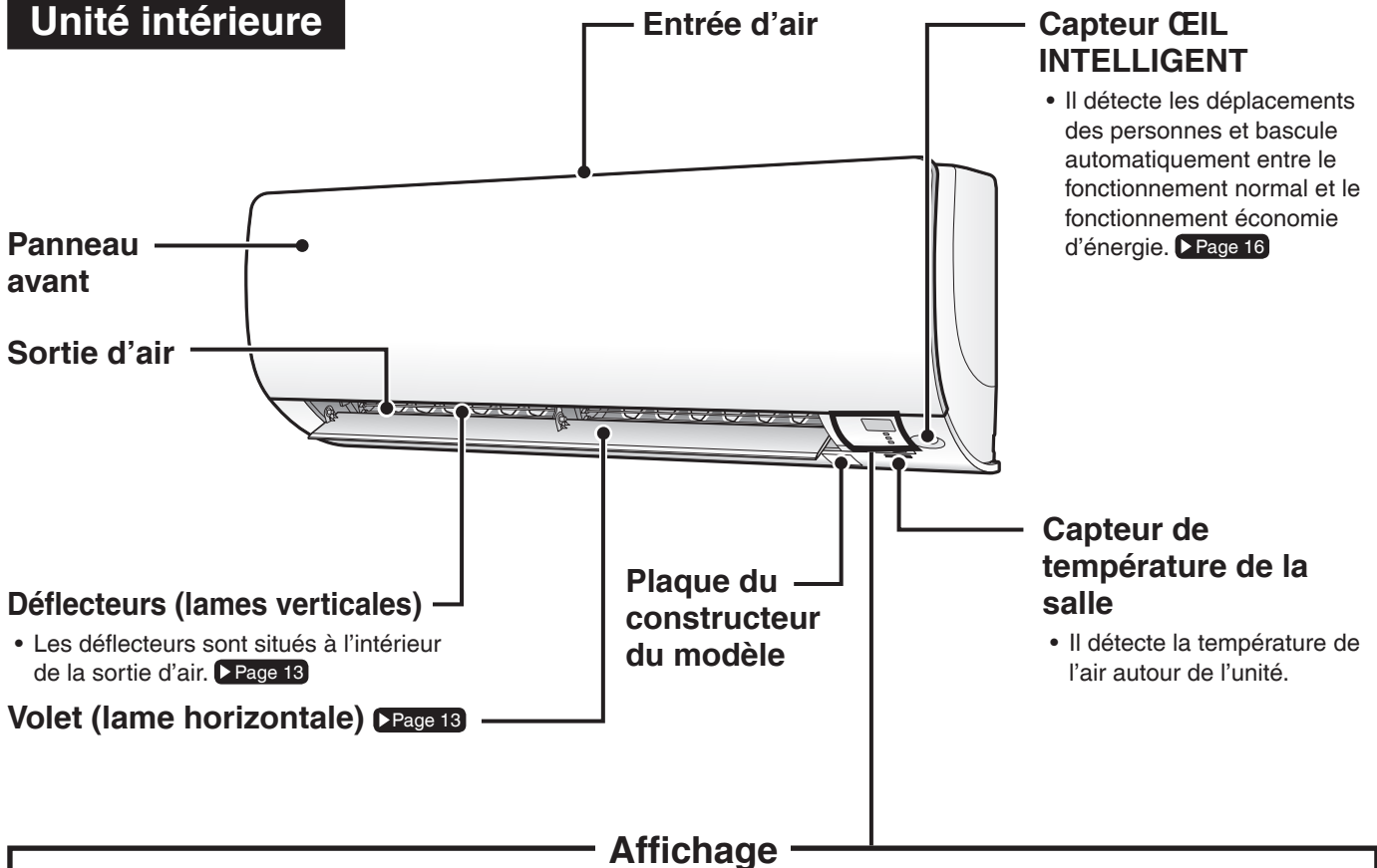

Affichage

Récepteur de signaux

- Il reçoit les signaux de la télécommande.
- Lorsque l'unité reçoit un signal, un bip sonore est émis.

Cas	Type de son
Démarrage du fonctionnement	bip-bip
Modification des réglages	bip
Arrêt du fonctionnement	bip long

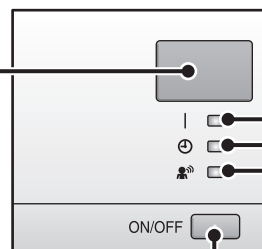

Témoin de FONCTIONNEMENT (vert)

Témoin de la MINUTERIE (jaune)

▶ Page 21

Témoin ŒIL INTELLIGENT (vert)

▶ Page 16

Interrupteur MARCHÉ/ARRÊT de l'unité intérieure

- Appuyez une fois sur cet interrupteur pour faire démarrer le fonctionnement. Appuyez à nouveau pour l'arrêter.
- Le mode de fonctionnement se rapporte au tableau suivant.

Mode	Réglage de la température	Débit d'air
AUTO	25°C	AUTO

- Cet interrupteur est utile si vous ne disposez pas de la télécommande.

■ Ouvrez le panneau avant

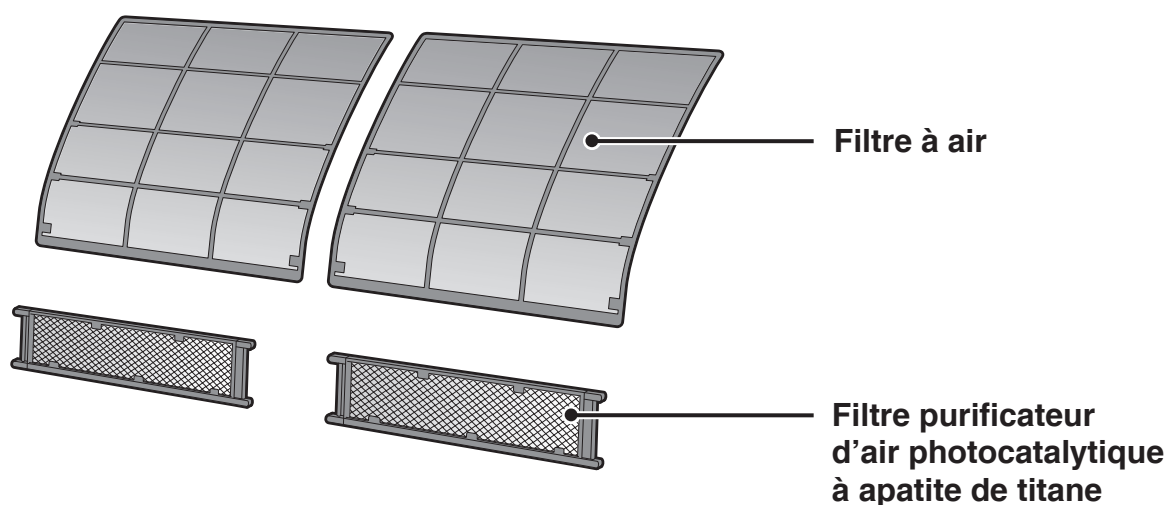
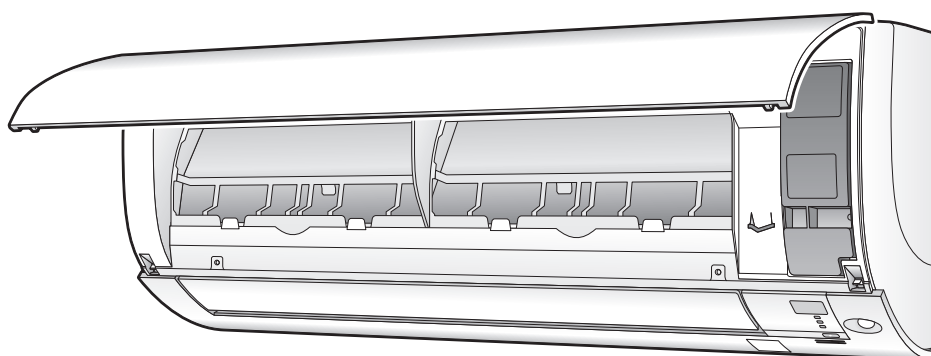

Unité extérieure

- L'apparence de l'unité extérieure peut être différente pour certains modèles.

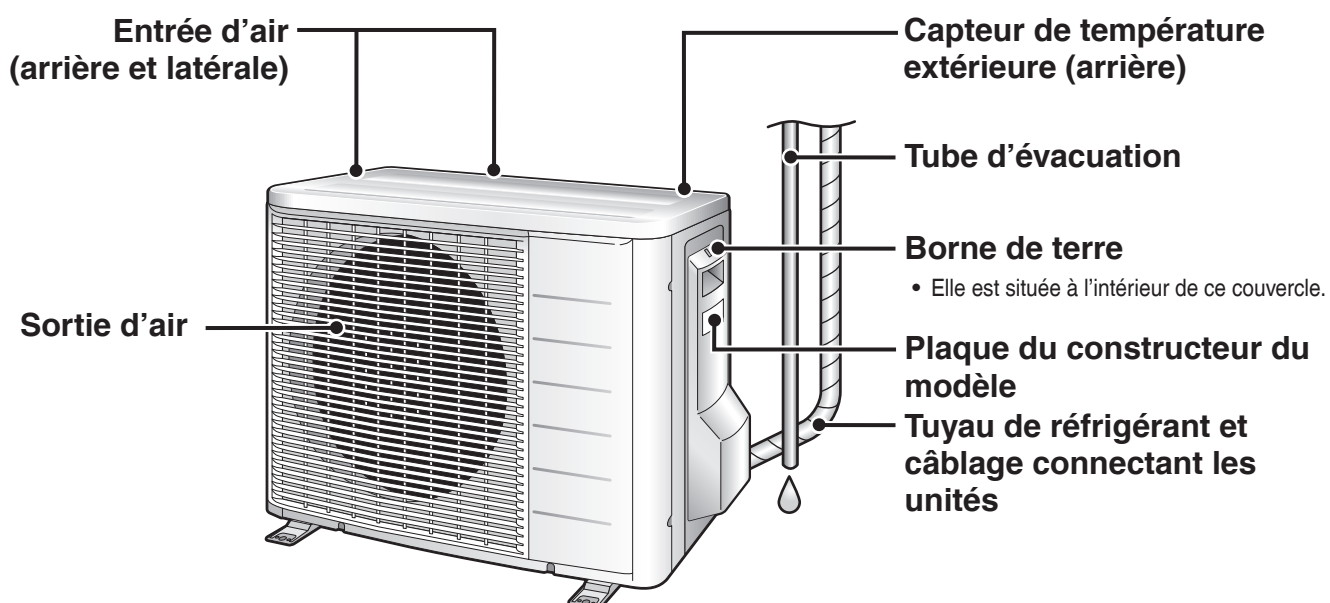

Noms des pièces

Télécommande

Émetteur de signaux

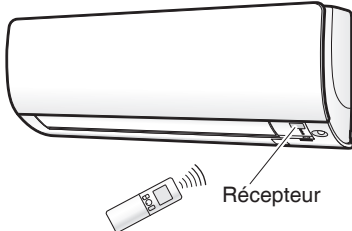

- Pour utiliser la télécommande, dirigez l'émetteur vers l'unité intérieure. Si un objet quelconque tel qu'un rideau bloque les signaux entre l'unité et la télécommande, l'unité ne fonctionnera pas.
- Ne faites pas tomber la télécommande. Ne la mouillez pas.
- La distance maximum pour la communication est d'environ 7m.

Touche de réglage du VENTILATEUR

- Elle sélectionne le réglage du débit d'air. ► Page 14

Touche PUISSANT

- Fonctionnement PUISSANT.

► Page 18

Affichage (à cristaux liquides)

- Il affiche les réglages actuels. (Sur cette illustration, les affichages de chaque section sont à l'état de marche aux fins de l'explication.)

Touches de réglage de TEMPÉRATURE

- Elles permettent de modifier le réglage de la température. ► Page 12

Touche MARCHE/ARRÊT

- Appuyez une fois sur cette touche pour faire démarrer le fonctionnement. Appuyez à nouveau sur cette touche pour l'arrêter. ► Page 11

Couvercle avant

- Ouvrez le couvercle avant. ► Page 8

Modèle ARC466A6

■ Ouvrez le couvercle avant

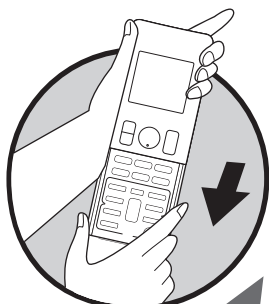

Touche de sélection de MODE

- Elle sélectionne le mode de fonctionnement. (AUTO/SÉCHAGE/REFROIDISSEMENT/CHAUFFAGE/VENTILATEUR) ▶ Page 11

Touche ÉCONO

- Fonctionnement ÉCONO. ▶ Page 20

Touche OSCILLATION

- Réglage de la direction du courant d'air. ▶ Page 13

Touche ŒIL INTELLIGENT

- Fonctionnement ŒIL INTELLIGENT. ▶ Page 16

Touche BRUIT RÉDUIT

- Fonctionnement BRUIT RÉDUIT DE L'UNITÉ EXTÉRIEURE. ▶ Page 19

Touche CONFORTABLE

- Fonctionnement COURANT D'AIR CONFORTABLE. ▶ Page 15

Touche MINUTERIE D'ARRÊT

▶ Page 21

Touche ANNULATION DE MINUTERIE

- Elle annule le réglage de la minuterie. ▶ Page 21,22
- Vous ne pouvez pas l'utiliser avec le fonctionnement MINUTERIE HEBDOMADAIRE.

Touche SÉLECTION

- Elle change les réglages de MINUTERIE DE MARCHÉ/ARRÊT et de MINUTERIE HEBDOMADAIRE. ▶ Page 21,22,23

Weekly

Weekly : Touche HEBDOMADAIRE

◊ : Touche PROGRAMME

Copy : Touche COPIE

Back : Touche RETOUR

Next : Touche SUIVANT

- Fonctionnement MINUTERIE HEBDOMADAIRE. ▶ Page 23

Touche MINUTERIE DE MARCHÉ

▶ Page 22

Touche HORLOGE

▶ Page 10

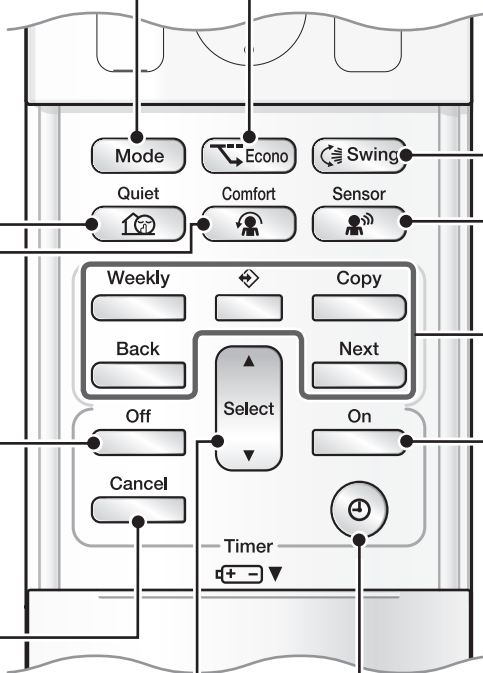

Préparatifs avant l'utilisation

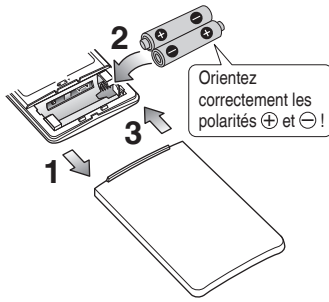

■ Installation des piles

- 1. Faites glisser le couvercle avant pour l'enlever.**
- 2. Installez deux piles sèches AAA.LR03 (alcalines).**
- 3. Remettez le couvercle avant à sa place initiale.**

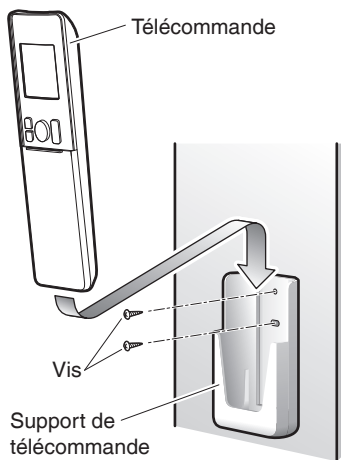

■ Fixation du support de télécommande sur le mur

- 1. Choisissez un emplacement à partir duquel les signaux peuvent atteindre l'unité.**
- 2. Fixez le support sur un mur, un pilier ou un endroit similaire à l'aide des vis que vous devrez vous procurer localement.**
- 3. Placez la télécommande dans le support de télécommande.**

REMARQUE

■ Remarques concernant les piles

- Lorsque vous remplacez les piles, utilisez des piles du même type, et remplacez les deux piles usagées en même temps.
- Si vous prévoyez de ne pas utiliser le système pendant une période prolongée, retirez les piles.
- Les piles ont une durée de service de 1 an environ. Toutefois, si l'affichage de la télécommande commence à s'estomper et que les performances de réception diminuent dans l'année, remplacez les deux piles par des piles AAA.LR03 (alcalines) neuves.
- Les piles jointes sont fournies pour l'utilisation initiale du système.
Suivant la date de fabrication du climatiseur, il est possible que la période d'utilisation des piles soit plus courte.

■ Remarques concernant la télécommande

- N'exposez jamais la télécommande aux rayons directs du soleil.
- De la poussière sur l'émetteur ou le récepteur de signaux réduira leur sensibilité. Essayez la poussière avec un chiffon doux.
- La communication des signaux pourra être interrompue si une lampe fluorescente à démarrage électronique (telle qu'une lampe à inverseur) se trouve dans la salle. Consultez votre revendeur si c'est le cas.
- Si les signaux de la télécommande commandent aussi un autre appareil, placez cet appareil à un autre endroit, ou consultez l'atelier de service.



■ Mettez le disjoncteur sur marche

- Une fois l'appareil sous tension, le volet de l'unité intérieure s'ouvre et se ferme une fois afin de régler la position de référence.

■ Réglage de l'horloge

1. Appuyez sur .



- "0:00" apparaît sur l'affichage à cristaux liquides.
- "MON" et "⌚" clignotent.

2. Appuyez sur pour régler le jour actuel de la semaine.

3. Appuyez sur .



- "⌚" clignote.

4. Appuyez sur pour mettre l'horloge à l'heure actuelle.

- Si vous maintenez ▲ ou ▼ enfoncée, l'affichage de l'heure augmente ou diminue rapidement.

5. Appuyez sur .

- Dirigez la télécommande vers l'unité intérieure lorsque vous appuyez sur les boutons.



- ". ." clignote.

REMARQUE

■ Remarque concernant le réglage de l'horloge

- Si l'horloge interne de l'unité intérieure n'est pas réglée sur l'heure correcte, la MINUTERIE DE MARCHE, la MINUTERIE D'ARRÊT et la MINUTERIE HEBDOMADAIRE ne fonctionneront pas de façon exacte.



Fonctionnement AUTO · SÉCHAGE · REFROIDISSEMENT · CHAUFFAGE · VENTILATEUR



Le climatiseur fonctionne dans le mode de votre choix.
Dès la fois suivante, le climatiseur fonctionnera dans le même mode.

■ Démarrage du fonctionnement

1. Appuyez sur **Mode** et sélectionnez un mode de fonctionnement.

- À chaque pression sur la touche, le réglage du mode avance dans l'ordre.

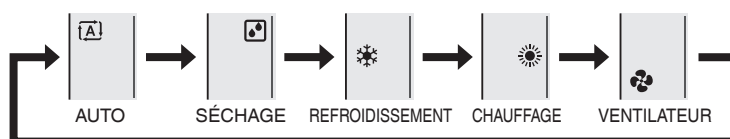

2. Appuyez sur **On/Off**.

- “**ON**” apparaît sur l’affichage à cristaux liquides.
- Le témoin de FONCTIONNEMENT s’allume en vert.



Affichage

■ Arrêt du fonctionnement

Appuyez à nouveau sur **On/Off**.

- “**ON**” disparaît de l’affichage à cristaux liquides.
- Le témoin de FONCTIONNEMENT s’éteint.

REMARQUE

MODE	Remarques concernant chaque mode de fonctionnement
CHAUFFAGE	<ul style="list-style-type: none"> • Comme ce climatiseur chauffe la salle en aspirant de l’air chaud de l’extérieur vers l’intérieur, la capacité de chauffage diminue lorsque la température extérieure baisse. Si l’effet de chauffage n’est pas suffisant, il est recommandé d’utiliser un autre appareil de chauffage en combinaison avec le climatiseur. • Le système de thermopompe chauffe la salle en faisant circuler l’air chaud dans toute la salle. Après le démarrage du fonctionnement CHAUFFAGE, il faut un certain temps pour que la salle se réchauffe. • En fonctionnement CHAUFFAGE, il est possible que du givre se forme sur l’unité extérieure et réduise la capacité de chauffage. Dans ce cas, le système passe en fonctionnement dégivrage pour éliminer le givre. • Pendant le fonctionnement dégivrage, l’air chaud ne sort pas de l’unité intérieure.
REFROIDISSEMENT	<ul style="list-style-type: none"> • Le climatiseur refroidit la pièce en évacuant la chaleur à l’extérieur. Par conséquent, les performances de refroidissement du climatiseur peuvent être réduites si la température extérieure est élevée.
SÉCHAGE	<ul style="list-style-type: none"> • La puce de l’ordinateur débarrasse la salle de l’humidité tout en maintenant le plus possible la température. Elle contrôle automatiquement la température et le débit d’air; le réglage manuel de ces fonctions n’est donc pas disponible.
AUTO	<ul style="list-style-type: none"> • En fonctionnement AUTO, le système sélectionne un mode de fonctionnement approprié (REFROIDISSEMENT ou CHAUFFAGE) en fonction de la température de la salle et de l’extérieur et se met en fonction. • Le système resélectionne automatiquement le réglage à intervalles réguliers pour amener la température de la salle au niveau réglé par l’utilisateur.
VENTILATEUR	<ul style="list-style-type: none"> • Ce mode est utilisable pour le ventilateur seulement.

■ Changement du réglage de la température



Appuyez sur  .

- Les éléments affichés sur l'affichage à cristaux liquides changent lorsque vous appuyez sur l'une quelconque des touches.

Fonctionnement REFROIDISSEMENT	Fonctionnement CHAUFFAGE	Fonctionnement AUTO	Fonctionnement SÉCHAGE ou VENTILATEUR
18-32°C	10-30°C	18-30°C	Le réglage de la température ne peut pas être modifié.
Appuyez sur ▲ pour augmenter la température et sur ▼ pour la diminuer.			

■ Conditions d'utilisation

■ Réglage recommandé de la température

- Pour le refroidissement: 26-28°C
- Pour le chauffage: 20-24°C

■ Conseils pour économiser l'énergie

- Veillez à ne pas trop refroidir (chauffer) la salle.
Le fait de maintenir le réglage de la température à un niveau modéré permet d'économiser de l'énergie.
- Couvrez les fenêtres d'un store ou d'un rideau.
Le fait de bloquer la lumière du soleil et l'air provenant de l'extérieur augmente l'effet de refroidissement (chauffage).
- Des filtres à air encrassés diminuent les performances de fonctionnement et gaspillent de l'énergie. Nettoyez-les une fois toutes les 2 semaines environ.

■ Remarques concernant les conditions de fonctionnement

- L'unité extérieure consomme du courant pour maintenir le fonctionnement de ses composants électriques, même pendant qu'elle ne fonctionne pas.
Connexion de l'unité extérieure RXS20/25: 1-15W
Autres unités extérieures: 15-20W
L'unité extérieure consomme 40 à 55W de courant pendant le préchauffage du compresseur.
- Si vous prévoyez de ne pas utiliser le climatiseur pendant une période prolongée, au printemps ou à l'automne par exemple, mettez le disjoncteur sur arrêt.
- Utilisez le climatiseur dans les conditions suivantes.

MODE	Conditions d'utilisation	Si le fonctionnement continue en dehors de cette plage
REFROIDISSEMENT	Température extérieure : <2MXS> 10-46°C <3/4/5MXS> -10-46°C <RXS> -10-46°C Température intérieure : 18-32°C Humidité intérieure: 80% max.	<ul style="list-style-type: none"> • Un dispositif de sécurité pourrait s'enclencher pour arrêter le fonctionnement. (Dans le système multiple, il pourrait s'enclencher pour arrêter le fonctionnement de l'unité extérieure seulement.) • De la condensation pourrait se former sur l'unité intérieure et goutter.
CHAUFFAGE	Température extérieure : <2/3/4/5MXS> -15-24°C <RXS> -15-24°C Température intérieure : 10-30°C	<ul style="list-style-type: none"> • Un dispositif de sécurité pourrait s'enclencher pour arrêter le fonctionnement.
SÉCHAGE	Température extérieure : <2MXS> 10-46°C <3/4/5MXS> -10-46°C <RXS> -10-46°C Température intérieure : 18-32°C Humidité intérieure: 80% max.	<ul style="list-style-type: none"> • Un dispositif de sécurité pourrait s'enclencher pour arrêter le fonctionnement. • De la condensation pourrait se former sur l'unité intérieure et goutter.

- L'utilisation en dehors de cette plage d'humidité ou de température pourrait faire que le dispositif de sécurité arrête le fonctionnement du système.



Réglage de la direction du courant d'air et du débit d'air



Pour améliorer votre confort, vous pouvez régler la direction du courant d'air.

■ Démarrage de l'oscillation automatique

Direction du courant d'air supérieur et inférieur

Appuyez sur  .

- “” apparaît sur l'affichage à cristaux liquides.
- Le volet (lame horizontale) se met à osciller.

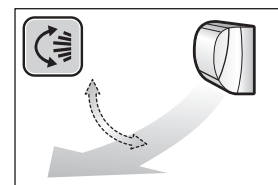

■ Réglage du volet à la position désirée

- Cette fonction est opérationnelle pendant que le volet est en mode oscillation automatique.

Appuyez sur  lorsque le volet a atteint la position souhaitée.

- “” disparaît de l'affichage à cristaux liquides.

■ Réglage des déflecteurs à la position désirée

Saisissez le bouton et déplacez les déflecteurs.

- Il y a un bouton sur les lames gauches et droites.
- Lorsque l'unité est installée dans un coin de la salle, les déflecteurs (lames verticales) doivent être orientés dans une direction opposée au mur. S'ils sont orientés vers le mur, le mur bloquera le courant d'air, ce qui diminuera l'efficacité du refroidissement (ou du chauffage).

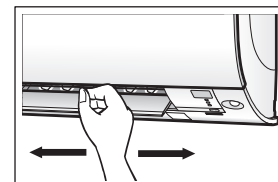

- Si le volet est à une position gênante, appuyez sur  de la télécommande pour déplacer le volet de manière que sa position ne soit plus gênante, puis réglez les déflecteurs.

■ Réglage du débit d'air

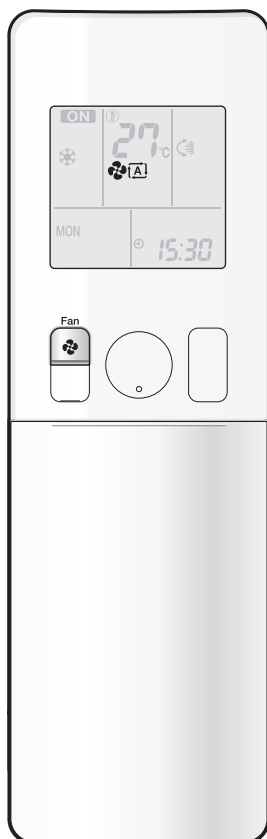

Appuyez sur .

- À chaque pression sur , le réglage du débit d'air avance dans l'ordre.

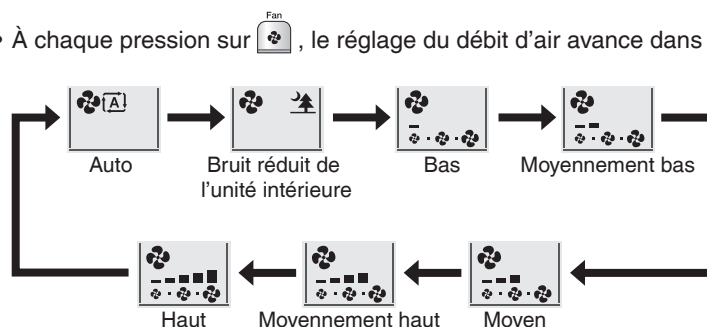

- Lorsque le débit d'air est réglé sur “”, le fonctionnement bruit réduit de l'unité intérieure s'enclenche et l'unité fonctionnera plus silencieusement.
- En fonctionnement bruit réduit de l'unité intérieure, le débit d'air est réglé à un niveau faible.
- Si la température n'atteint pas le point désiré pendant le fonctionnement bruit réduit de l'unité intérieure, changez le réglage du débit d'air.
- En mode SÉCHAGE, le réglage du débit d'air n'est pas variable.

REMARQUE

■ Remarques concernant l'angle du volet

- La plage d'oscillation du volet dépend du fonctionnement. (Reportez-vous à l'illustration.)

Fonctionnement REFROIDISSEMENT et SÉCHAGE

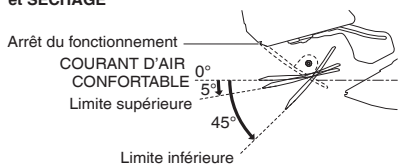

Fonctionnement CHAUFFAGE

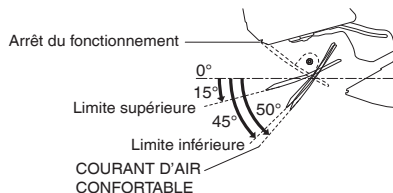

Fonctionnement VENTILATEUR

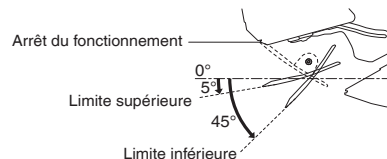

- Si le climatiseur est utilisé en fonctionnement REFROIDISSEMENT ou SÉCHAGE avec le volet immobilisé dans la direction vers le bas, le volet se mettra à fonctionner automatiquement une heure après environ, afin d'empêcher toute formation de condensation.

■ Remarque concernant le réglage du débit d'air

- Lorsque le débit d'air diminue, l'effet de refroidissement (chauffage) diminue aussi.

ATTENTION

- Utilisez toujours une télécommande pour régler les angles du volet. Si vous tentez de déplacer le volet et les lames en forçant avec la main alors qu'ils oscillent, le mécanisme pourrait se briser.
- Faites attention lorsque vous réglez les déflecteurs.
À l'intérieur de la sortie d'air, un ventilateur tourne à grande vitesse.



Fonctionnement COURANT D'AIR CONFORTABLE



Le courant d'air sera dirigé vers le haut pendant le fonctionnement REFROIDISSEMENT, et vers le bas pendant le fonctionnement CHAUFFAGE, ce qui permet de créer un courant d'air confortable qui n'entre pas en contact direct avec les gens.

■ Démarrage du fonctionnement COURANT D'AIR CONFORTABLE

Appuyez sur  .

- “” apparaît sur l’affichage à cristaux liquides.
- Le débit d’air est réglé sur Auto.
REFROIDISSEMENT/SÉCHAGE: Le volet se déplace vers le haut.
CHAUFFAGE: Le volet se déplace vers le bas.

■ Annulation du fonctionnement COURANT D'AIR CONFORTABLE

Appuyez à nouveau sur  .

- Les volets reviendront à la position qui était mémorisée avant que le fonctionnement COURANT D'AIR CONFORTABLE ait été enclenché.
- “” disparaît de l’affichage à cristaux liquides.

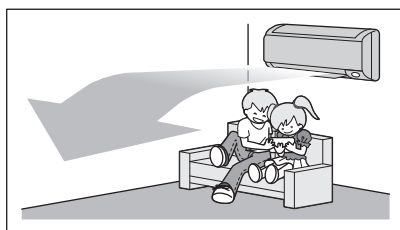

Fonctionnement REFROIDISSEMENT

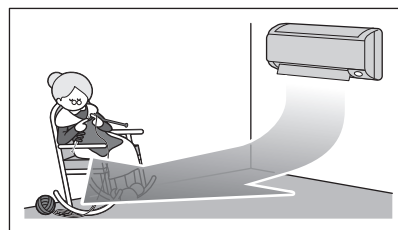

Fonctionnement CHAUFFAGE

REMARQUE

■ Remarques concernant le fonctionnement COURANT D'AIR CONFORTABLE

- La position du volet changera, ce qui empêchera que l'air soit soufflé directement sur les occupants de la salle.
- Le fonctionnement PUISSANT et le fonctionnement COURANT D'AIR CONFORTABLE ne peuvent pas être utilisés en même temps. La fonction dont la touche est pressée en dernier est prioritaire.
- Le débit d'air sera réglé sur Auto. Si la direction du courant d'air supérieur et inférieur est sélectionnée, le fonctionnement COURANT D'AIR CONFORTABLE sera annulé.



Fonctionnement ŒIL INTELLIGENT



L'“ŒIL INTELLIGENT” est le capteur infrarouge qui détecte les déplacements humains. Si personne ne se trouve dans la salle pendant plus de 20 minutes, le fonctionnement passe automatiquement au fonctionnement économie d'énergie.

■ Démarrage du fonctionnement ŒIL INTELLIGENT

Appuyez sur  .

- “” apparaît sur l'affichage à cristaux liquides.
- Le témoin vert ŒIL INTELLIGENT s'allume.

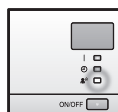

Affichage

■ Annulation du fonctionnement ŒIL INTELLIGENT

Appuyez à nouveau sur  .

- “” disparaît de l'affichage à cristaux liquides.
- Le témoin ŒIL INTELLIGENT s'éteint.



Fonctionnement ŒIL INTELLIGENT

[Exemple]

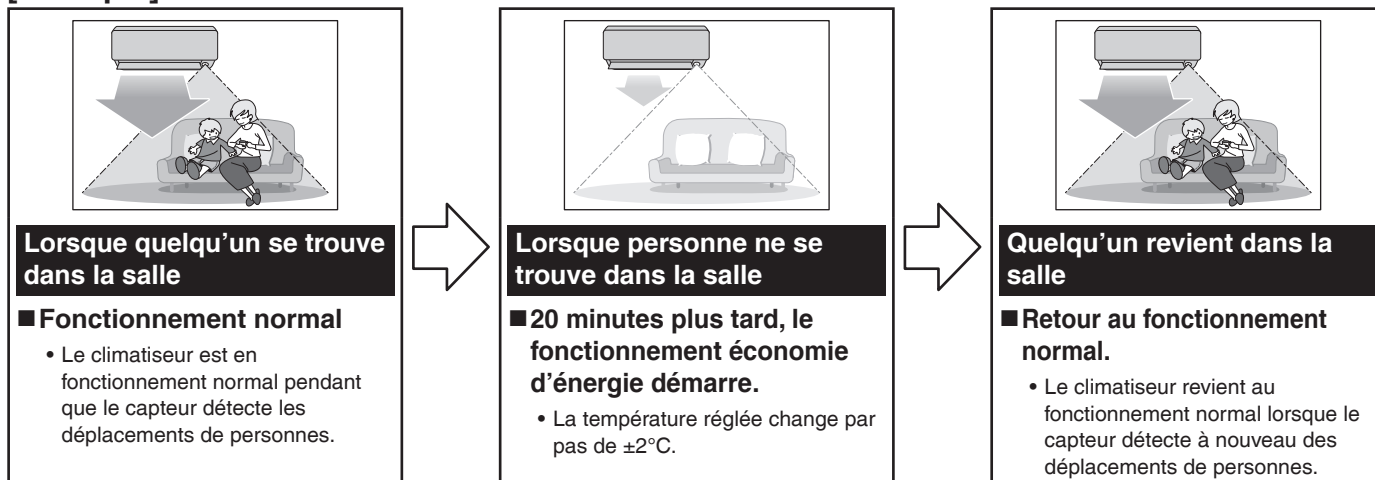

Le fonctionnement ŒIL INTELLIGENT est utile pour économiser l'énergie

■ Fonctionnement économie d'énergie

- Si aucune présence n'est détectée dans la salle pendant 20 minutes, le fonctionnement économie d'énergie démarre.
- Ce fonctionnement change la température de -2°C en fonctionnement CHAUFFAGE / $+2^{\circ}\text{C}$ en fonctionnement REFROIDISSEMENT / $+1^{\circ}\text{C}$ en fonctionnement SÉCHAGE à partir de la température réglée.
Lorsque la température ambiante dépasse les 30°C , le fonctionnement modifie la température $+1^{\circ}\text{C}$ dans REFROIDISSEMENT / $+1^{\circ}\text{C}$ dans SÉCHAGE à partir de la température réglée.
- Ce fonctionnement diminue légèrement le débit d'air en fonctionnement VENTILATEUR seulement.

REMARQUE

■ Remarques concernant le fonctionnement ŒIL INTELLIGENT

- La plage d'application est la suivante.

Angle vertical de 90°
(Vue latérale)

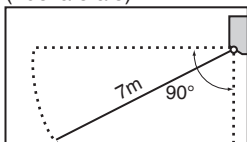

Angle horizontal de 110°
(Vue de dessus)

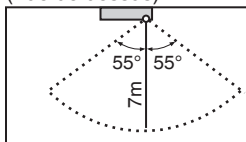

- Il est possible que le capteur ne détecte pas les objets animés à plus de 7m. (Vérifiez la plage d'application.)
- La sensibilité de détection du capteur varie selon l'emplacement de l'unité intérieure, la vitesse des passants, la plage de température, etc.
- Le capteur détecte aussi de façon erronée les animaux domestiques, la lumière du soleil, le mouvement des rideaux et la lumière renvoyée par des miroirs comme étant des passants.
- Le fonctionnement ŒIL INTELLIGENT ne continue pas pendant le fonctionnement PUISSANT.
- Le mode RÉGLAGE NOCTURNE [▶ Page 21](#) ne continue pas pendant le fonctionnement ŒIL INTELLIGENT.

⚠ ATTENTION

- Ne placez pas d'objets de grande taille près du capteur.
Placez également les appareils de chauffage ou les humidificateurs hors de la zone de détection du capteur. Ce capteur peut détecter des objets indésirables.
- Ne heurtez ni ne poussez violemment le capteur ŒIL INTELLIGENT. Il pourrait s'abîmer et mal fonctionner.



Fonctionnement PUISSANT

Le fonctionnement PUISSANT augmente au maximum l'effet de refroidissement (chauffage), quel que soit le mode de fonctionnement. Vous pouvez obtenir la capacité maximale.

■ Démarrage du fonctionnement PUISSANT

Appuyez sur  pendant le fonctionnement.

- Le fonctionnement PUISSANT prend fin au bout de 20 minutes. Le système se remet ensuite automatiquement à fonctionner avec les réglages précédents qui étaient utilisés avant le fonctionnement PUISSANT.
- “” apparaît sur l'affichage à cristaux liquides.

■ Annulation du fonctionnement PUISSANT

Appuyez à nouveau sur .

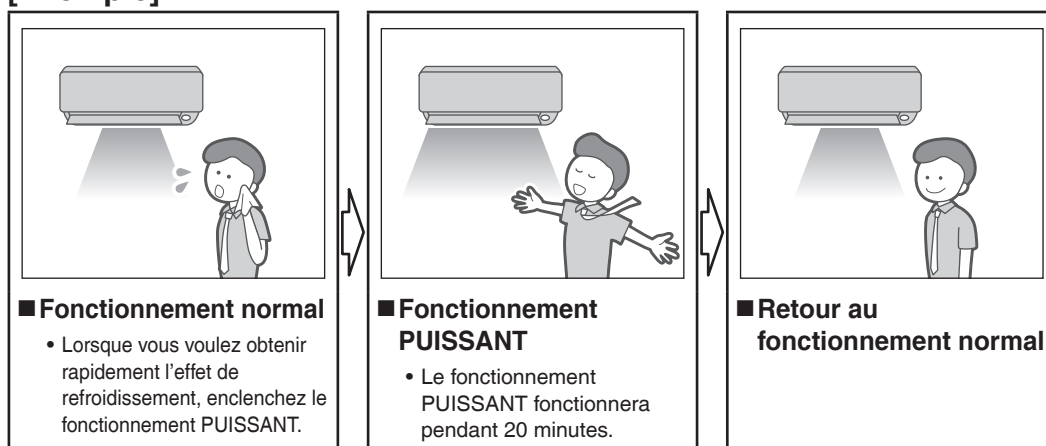

- “” disparaît de l'affichage à cristaux liquides.

[Exemple]



REMARQUE

■ Remarques concernant le fonctionnement PUISSANT

- Certaines fonctions ne sont pas disponibles lors de l'utilisation du fonctionnement PUISSANT.
- Le fonctionnement PUISSANT ne peut pas être utilisé conjointement avec le fonctionnement ÉCONO, COURANT D'AIR CONFORTABLE ou BRUIT RÉDUIT DE L'UNITÉ EXTÉRIEURE. La fonction dont la touche est pressée en dernier est prioritaire.
- Le fonctionnement PUISSANT ne peut être réglé que lorsque l'unité est en marche. Si vous appuyez sur , les réglages sont annulés et “” disparaît de l'affichage à cristaux liquides.
- Le fonctionnement PUISSANT n'augmentera pas la capacité du climatiseur si le climatiseur fonctionne déjà avec sa capacité maximum.
- **En fonctionnement REFROIDISSEMENT et CHAUFFAGE**
Pour augmenter au maximum l'effet de refroidissement (chauffage), la capacité de l'unité extérieure doit être augmentée et le débit d'air fixé au réglage maximum. Les réglages de la température et du débit d'air ne peuvent pas être modifiés.
- **En fonctionnement SÉCHAGE**
Le réglage de la température est diminué de 2,5°C et le débit d'air est légèrement augmenté.
- **En fonctionnement VENTILATEUR**
Le débit d'air est fixé au réglage maximum.
- **En fonctionnement AUTO**
Pour augmenter au maximum l'effet de refroidissement (chauffage), la capacité de l'unité extérieure doit être augmentée et le débit d'air fixé au réglage maximum.
- **Lors de l'utilisation du réglage de salle prioritaire**
Reportez-vous à la remarque concernant le système multiple.  Page 29



Fonctionnement BRUIT RÉDUIT DE L'UNITÉ EXTÉRIEURE

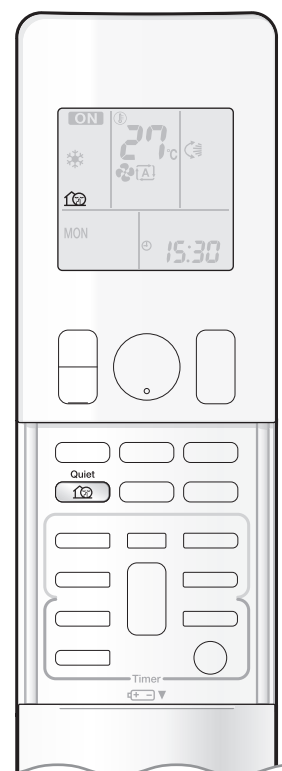

Le fonctionnement BRUIT RÉDUIT DE L'UNITÉ EXTÉRIEURE diminue le niveau sonore de l'unité extérieure en changeant la fréquence et la vitesse du ventilateur de l'unité extérieure. Cette fonction est fort commode pendant la nuit.

■ Démarrage du fonctionnement BRUIT RÉDUIT DE L'UNITÉ EXTÉRIEURE

Appuyez sur  .

- “” apparaît sur l’affichage à cristaux liquides.

■ Annulation du fonctionnement BRUIT RÉDUIT DE L'UNITÉ EXTÉRIEURE

Appuyez à nouveau sur  .

- “” disparaît de l’affichage à cristaux liquides.

[Exemple] Utilisation du fonctionnement BRUIT RÉDUIT DE L'UNITÉ EXTÉRIEURE pendant la nuit.

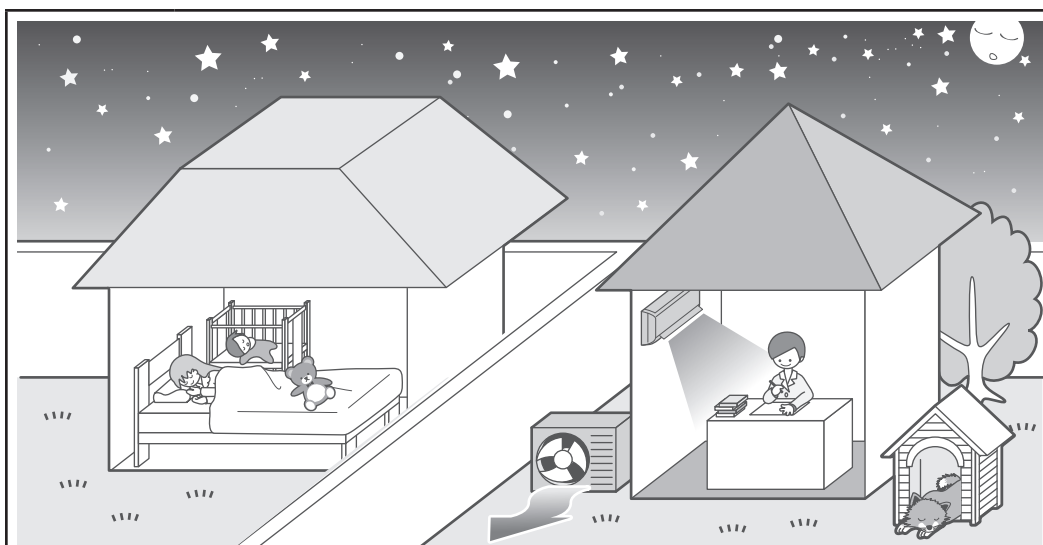

- Le niveau sonore de l'unité extérieure diminuera.
Cette fonction est utile lorsque vous devez prendre en compte les nuisances sonores pour votre voisinage.

REMARQUE

■ Remarques concernant le fonctionnement BRUIT RÉDUIT DE L'UNITÉ EXTÉRIEURE

- En cas d'utilisation d'un système multiple, le mode BRUIT RÉDUIT DE L'UNITÉ EXTÉRIEURE sera activé seulement s'il est réglé sur toutes les unités intérieures utilisées. Toutefois, si vous utilisez le réglage de salle prioritaire, reportez-vous à la remarque concernant le système multiple. [▶ Page 29](#)
- Cette fonction est disponible en fonctionnement REFROIDISSEMENT, CHAUFFAGE et AUTO. Elle n'est pas disponible en fonctionnement VENTILATEUR et SÉCHAGE.
- Le fonctionnement PUISSANT et le fonctionnement BRUIT RÉDUIT DE L'UNITÉ EXTÉRIEURE ne peuvent pas être utilisés en même temps. La fonction dont la touche est pressée en dernier est prioritaire.
- Même si vous arrêtez le fonctionnement en utilisant la télécommande ou l'interrupteur MARCHE/ARRÊT de l'unité principale lorsque vous utilisez le fonctionnement BRUIT RÉDUIT DE L'UNITÉ EXTÉRIEURE, “” continuera à apparaître sur l’affichage de la télécommande.
- Le fonctionnement BRUIT RÉDUIT DE L'UNITÉ EXTÉRIEURE ne fera diminuer ni la fréquence ni la vitesse du ventilateur si celles-ci ont déjà été diminuées suffisamment.



Fonctionnement ÉCONO



Le fonctionnement ÉCONO est une fonction qui permet d'obtenir un fonctionnement efficace en limitant la valeur maximale de consommation de courant. Cette fonction est utile dans les cas où il faut faire attention à ce qu'un disjoncteur ne saute pas lorsque le produit est utilisé en même temps que d'autres appareils.

■ Démarrage du fonctionnement ÉCONO

Appuyez sur  pendant le fonctionnement.

- “” apparaît sur l’affichage à cristaux liquides.

■ Annulation du fonctionnement ÉCONO

Appuyez à nouveau sur .

- “” disparaît de l’affichage à cristaux liquides.

[Exemple]

Fonctionnement normal



- Si le climatiseur et d'autres appareils qui consomment une grande quantité de courant sont utilisés simultanément, un disjoncteur pourra sauter si le climatiseur fonctionne à sa capacité maximum.

Fonctionnement ÉCONO

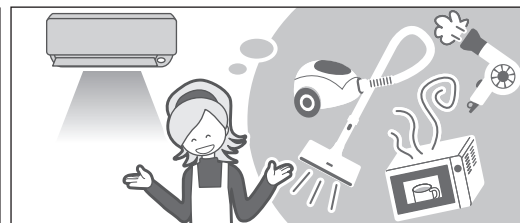

- La consommation de courant maximum du climatiseur est limitée en utilisant le fonctionnement ÉCONO. Le disjoncteur ne sautera presque jamais, même si le climatiseur et d'autres appareils sont utilisés en même temps.

Courant de fonctionnement et consommation de courant

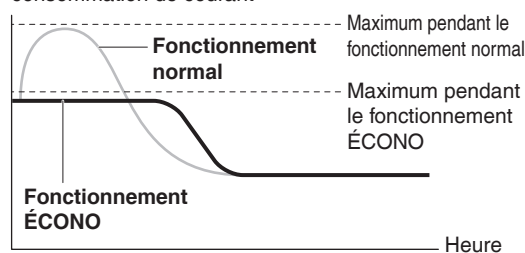



Depuis le démarrage jusqu'à ce que la température réglée soit atteinte

- Ce diagramme est une représentation donnée à titre d'illustration seulement. Le courant de fonctionnement maximum et la consommation de courant du climatiseur en fonctionnement ÉCONO varient selon l'unité extérieure connectée.

REMARQUE

■ Remarques concernant le fonctionnement ÉCONO

- Le fonctionnement ÉCONO ne peut être réglé que lorsque l'unité est en marche. Si vous appuyez sur  , les réglages sont annulés et “” disparaît de l’affichage à cristaux liquides.
- Le mode ÉCONO est une fonction qui permet d'obtenir un fonctionnement efficace en limitant la consommation de courant de l'unité extérieure (fréquence de fonctionnement).
- Le fonctionnement ÉCONO est utilisable en fonctionnement AUTO, REFROIDISSEMENT, SÉCHAGE et CHAUFFAGE.
- Le mode PUISSANT et le mode ÉCONO ne peuvent pas être utilisés en même temps. La fonction dont la touche est pressée en dernier est prioritaire.
- Si le niveau de consommation de courant est déjà bas, le fonctionnement ÉCONO ne diminuera pas la consommation de courant.



Fonctionnement MINUTERIE D'ARRÊT

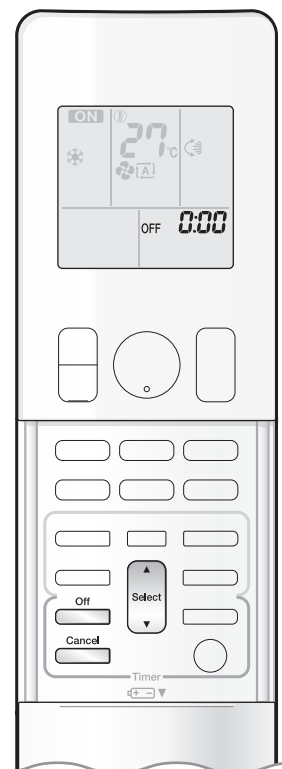

Les fonctions de la minuterie sont utiles pour mettre en marche ou arrêter automatiquement le climatiseur la nuit ou le matin. Vous pouvez également utiliser MINUTERIE D'ARRÊT et MINUTERIE DE MARCHÉ en combinaison.

■ Utilisation du fonctionnement MINUTERIE D'ARRÊT

- Vérifiez que l'horloge est bien réglée à l'heure juste. Sinon, réglez l'horloge à l'heure actuelle. ►Page 10

1. Appuyez sur .



- “ 0:00 ” apparaît sur l'affichage à cristaux liquides.
- “ OFF ” clignote.

- “ ☉ ” et le jour de la semaine disparaissent de l'affichage à cristaux liquides.

2. Appuyez sur jusqu'à ce que le réglage de l'heure atteigne la valeur désirée.

- À chaque pression sur l'une ou l'autre touche, le réglage de l'heure augmente ou diminue par pas de 10 minutes. Si vous maintenez l'une ou l'autre touche enfoncée, le réglage change rapidement.

3. Appuyez à nouveau sur .

- “ OFF ” et l'heure réglée apparaissent sur l'affichage à cristaux liquides.
- Le témoin de la MINUTERIE s'allume en jaune. ►Page 5

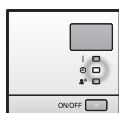

Affichage

■ Annulation du fonctionnement MINUTERIE D'ARRÊT

Appuyez sur .

- “ OFF ” et l'heure réglée disparaissent de l'affichage à cristaux liquides.
- “ ☉ ” et le jour de la semaine apparaissent sur l'affichage à cristaux liquides.
- Le témoin de la MINUTERIE s'éteint.

REMARQUE

■ Remarques concernant le fonctionnement MINUTERIE

- Lorsque la MINUTERIE est réglée, l'heure actuelle ne s'affiche pas.
- Une fois que vous avez réglé la MINUTERIE DE MARCHÉ/ARRÊT, le réglage de l'heure reste mémorisé. La mémoire est annulée lorsque vous remplacez les piles de la télécommande.
- Lors de l'utilisation de l'unité via la MINUTERIE DE MARCHÉ/ARRÊT, le temps réel de fonctionnement pourra être différent du temps entré par l'utilisateur. (Environ 10 minutes au maximum)

■ Mode RÉGLAGE NOCTURNE

- Lorsque la MINUTERIE D'ARRÊT est réglée, le climatiseur ajuste automatiquement le réglage de la température (0,5°C de plus pour le REFROIDISSEMENT, 2,0°C de moins pour le CHAUFFAGE) afin d'éviter tout refroidissement (chauffage) excessif et de vous offrir un sommeil agréable.



Fonctionnement MINUTERIE DE MARCHÉ



■ Utilisation du fonctionnement MINUTERIE DE MARCHÉ

- Vérifiez que l'horloge est bien réglée à l'heure juste. Sinon, réglez l'horloge à l'heure actuelle. ▶Page 10

1. Appuyez sur  .



- “ 6:00 ” apparaît sur l’affichage à cristaux liquides.
- “ ON ” clignote.

- “ ☺ ” et le jour de la semaine disparaissent de l’affichage à cristaux liquides.

2. Appuyez sur  jusqu’à ce que le réglage de l’heure atteigne la valeur désirée.

- À chaque pression sur l’une ou l’autre touche, le réglage de l’heure augmente ou diminue par pas de 10 minutes. Si vous maintenez l’une ou l’autre touche enfoncée, le réglage change rapidement.

3. Appuyez à nouveau sur  .

- “ ON ” et l’heure réglée apparaissent sur l’affichage à cristaux liquides.
- Le témoin de la MINUTERIE s’allume en jaune. ▶Page 5

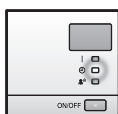

Affichage

■ Annulation du fonctionnement MINUTERIE DE MARCHÉ

Appuyez sur  .

- “ ON ” et l’heure réglée disparaissent de l’affichage à cristaux liquides.
- “ ☺ ” et le jour de la semaine apparaissent sur l’affichage à cristaux liquides.
- Le témoin de la MINUTERIE s’éteint.

■ Combinaison de MINUTERIE DE MARCHÉ et MINUTERIE D’ARRÊT

- Un exemple de réglage pour combiner les 2 minuteries est indiqué sur l’illustration ci-dessous.

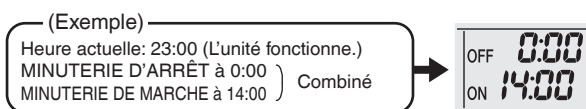

REMARQUE

■ Dans les cas suivants, réglez à nouveau la minuterie.

- Après qu’un disjoncteur a été mis sur arrêt.
- Après une panne de courant.
- Après avoir remplacé les piles de la télécommande.



Fonctionnement MINUTERIE HEBDOMADAIRE

Il est possible de sauvegarder jusqu'à 4 réglages de minuterie pour chaque jour de la semaine. Ceci est fort commode si vous voulez régler la MINUTERIE HEBDOMADAIRE en fonction du style de vie de la famille.

■ Utilisation de la MINUTERIE HEBDOMADAIRE dans ces cas

Exemple: Les mêmes réglages de minuterie sont effectués pour la semaine du lundi au vendredi, alors que des réglages de minuterie différents sont effectués pour la fin de semaine.

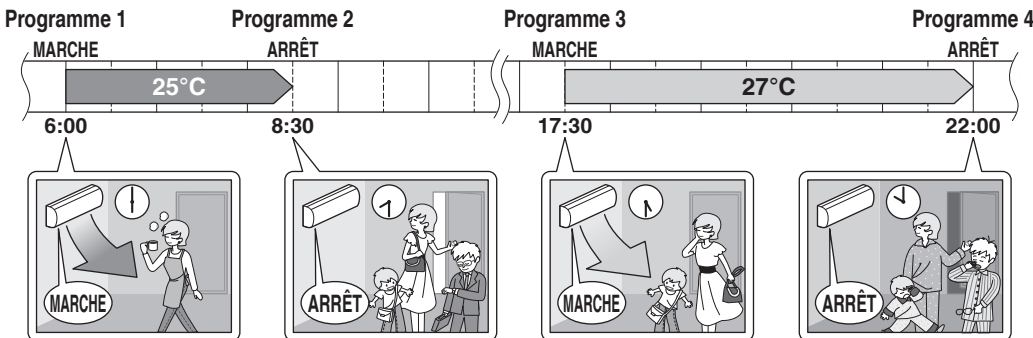
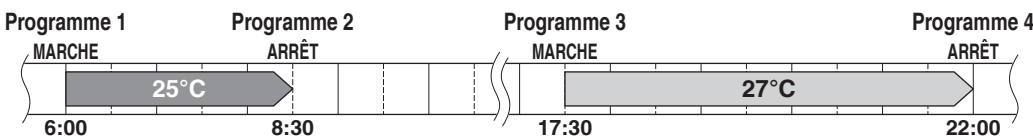
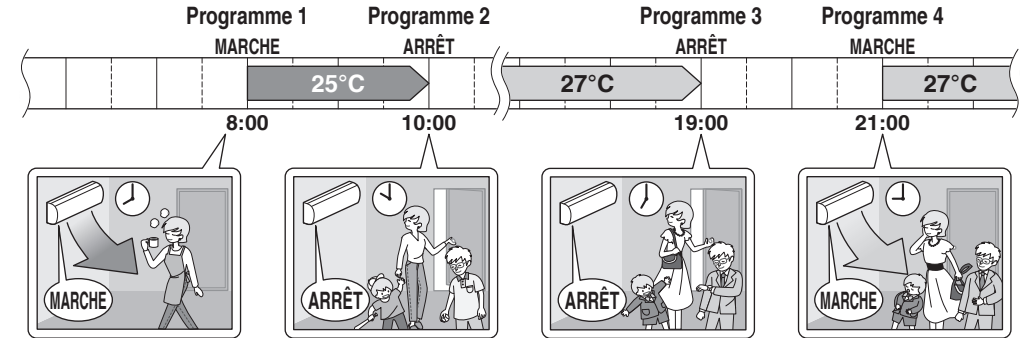
[Lundi]	Effectuez les réglages de minuterie des programmes 1 à 4. ►Page 24 
[Mardi à Vendredi]	Utilisez le mode copie pour effectuer les réglages du mardi au vendredi, ces réglages étant les mêmes que ceux du lundi. ►Page 26 
[Samedi]	Pas de réglage de minuterie
[Dimanche]	Effectuez les réglages de minuterie des programmes 1 à 4. ►Page 24 

- Il est possible de régler jusqu'à 4 réservations par jour et 28 réservations par semaine dans la MINUTERIE HEBDOMADAIRE. L'utilisation efficace du mode copie permet d'effectuer facilement les réservations.
- L'utilisation des réglages MARCHÉ-MARCHÉ-MARCHÉ-MARCHÉ, par exemple, permet de programmer le mode de fonctionnement et de régler les changements de température. De plus, l'utilisation des réglages ARRÊT-ARRÊT-ARRÊT-ARRÊT permet de ne régler que l'heure d'arrêt de chaque jour. Ceci arrêtera automatiquement le climatiseur si l'utilisateur oublie de l'arrêter.

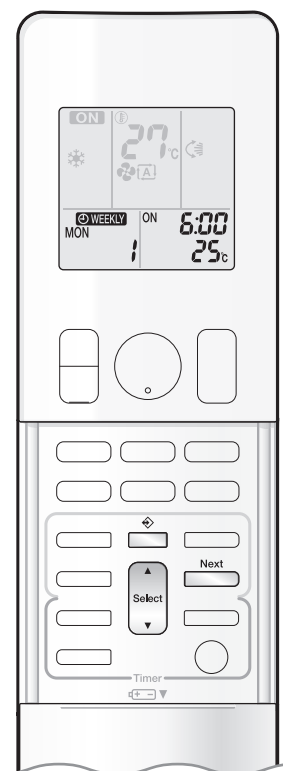

■ Utilisation du fonctionnement MINUTERIE HEBDOMADAIRE

Mode de réglage

- Vérifiez si le jour de la semaine et l'horaire sont bien réglés. Si ce n'est pas le cas, réglez le jour de la semaine et l'heure. ►Page 10

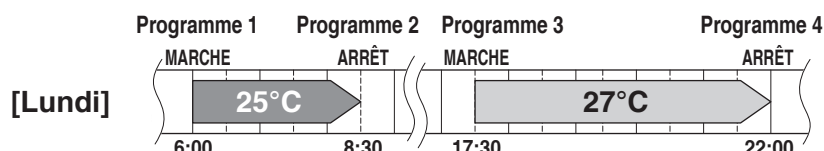

Affichages de réglage

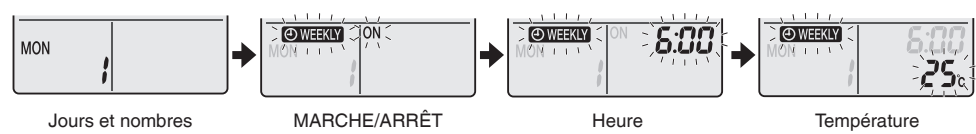

1. Appuyez sur .

- Le jour de la semaine et le numéro de réservation du jour actuel apparaissent.
- Il est possible d'effectuer de 1 à 4 réglages par jour.

2. Appuyez sur pour sélectionner le jour de la semaine et le numéro de réservation désirés.

- Si vous appuyez sur , le numéro de réservation et le jour de la semaine changent.

3. Appuyez sur .

- Le jour de la semaine et le numéro de réservation sont réglés.
- “WEEKLY” et “ON” clignotent.

4. Appuyez sur pour sélectionner le mode désiré.

- Si vous appuyez sur , le réglage “ON” ou “OFF” change dans l'ordre.

Si vous appuyez sur , les éléments suivants apparaissant sur l'affichage à cristaux liquides s'affichent tour à tour en ordre cyclique.



- Si la réservation a déjà été réglée, le fait de sélectionner “vierge” supprime la réservation.
- Allez à l'étape 9 si “vierge” est sélectionné.

- Pour revenir au réglage du jour de la semaine et du numéro de réservation, appuyez sur .

5. Appuyez sur .

- Le mode MINUTERIE DE MARCHE/ARRÊT est réglé.
- “WEEKLY” et l'heure clignotent.



Fonctionnement MINUTERIE HEBDOMADAIRE

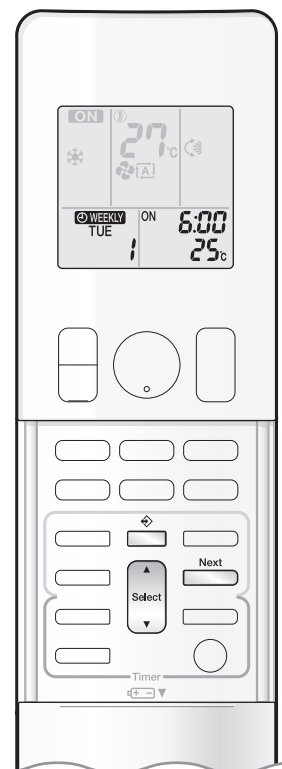

6. Appuyez sur pour sélectionner l'heure désirée.

- Vous pouvez régler l'heure entre 0:00 et 23:50 par intervalles de 10 minutes.
- Pour revenir au réglage du mode MINUTERIE DE MARCHE/ARRÊT, appuyez sur .
- Allez à l'étape 9 si vous voulez régler la MINUTERIE D'ARRÊT.

7. Appuyez sur .

- L'heure est réglée.
- "WEEKLY" et la température clignotent.

8. Appuyez sur pour sélectionner la température désirée.

- Vous pouvez régler la température entre 10°C et 32°C.
REFROIDISSEMENT ou AUTO: L'unité fonctionne à 18°C même si elle est réglée entre 10 et 17°C.
CHAUFFAGE ou AUTO: L'unité fonctionne à 30°C même si elle est réglée entre 31 et 32°C.
- Pour revenir au réglage de l'heure, appuyez sur .
- La température réglée ne s'affiche que lorsque le réglage du mode est sur marche.

9. Appuyez sur .

- Veillez à diriger la télécommande vers l'unité intérieure et vérifiez qu'un son de réception est émis et que le témoin de FONCTIONNEMENT clignote.
- La température est réglée pendant le fonctionnement MINUTERIE DE MARCHE, et l'heure est réglée pendant le fonctionnement MINUTERIE D'ARRÊT.
- L'écran de réservation suivant apparaîtra.
- Pour continuer les réglages, répétez la procédure à partir de l'étape 4.
- Le témoin de la MINUTERIE s'allume en jaune. 

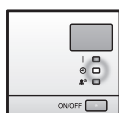



Affichage

10. Appuyez sur pour terminer le réglage.

- "WEEKLY" apparaît sur l'affichage à cristaux liquides et le fonctionnement MINUTERIE HEBDOMADAIRE est activé.
- Une réservation faite une fois peut être copiée facilement pour utiliser les mêmes réglages un autre jour de la semaine. Reportez-vous à mode copie. 

REMARQUE

■ Remarques concernant le fonctionnement MINUTERIE HEBDOMADAIRE

- N'oubliez pas de régler tout d'abord l'horloge sur la télécommande. 
- Le jour de la semaine, le mode MINUTERIE DE MARCHE/ARRÊT, l'heure et la température réglée (seulement pour le mode MINUTERIE DE MARCHE) peuvent être réglés à l'aide de la MINUTERIE HEBDOMADAIRE.
Les autres réglages de MINUTERIE DE MARCHE sont basés sur les réglages qui étaient utilisés juste avant l'opération.
- Il est impossible d'utiliser en même temps les fonctionnements MINUTERIE HEBDOMADAIRE et MINUTERIE DE MARCHE/ARRÊT. Le fonctionnement MINUTERIE DE MARCHE/ARRÊT a priorité s'il est réglé pendant que la MINUTERIE HEBDOMADAIRE est encore activée. La MINUTERIE HEBDOMADAIRE passe en mode d'attente et "WEEKLY" disparaît de l'affichage à cristaux liquides. Lorsque la MINUTERIE DE MARCHE/ARRÊT arrive à son terme, la MINUTERIE HEBDOMADAIRE est activée automatiquement.
- La fermeture du disjoncteur, une panne de courant et les autres événements similaires rendront le fonctionnement de l'horloge interne de l'unité intérieure imprécis. Réinitialisez l'horloge. 

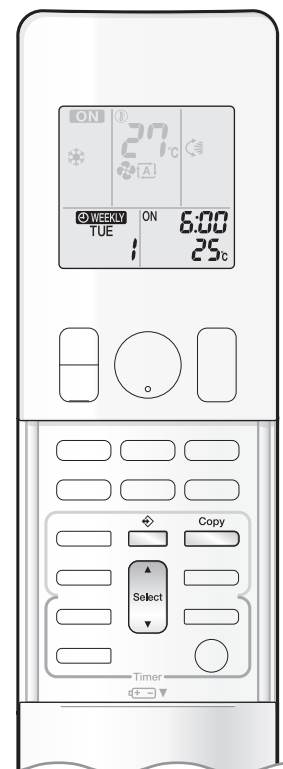

Mode copie

- Une réservation faite une fois peut être copiée pour un autre jour de la semaine. Toute la réservation du jour de la semaine sélectionné est copiée.

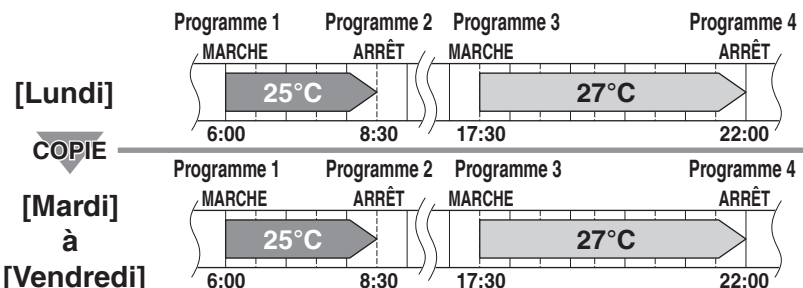

Affichages de réglage

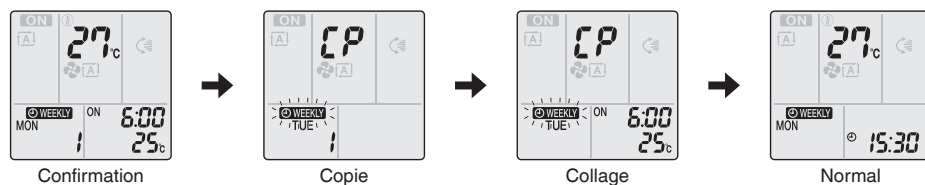

1. Appuyez sur .

2. Appuyez sur  pour confirmer le jour de la semaine à copier.

3. Appuyez sur .

- Toute la réservation du jour de la semaine sélectionné est copiée.

4. Appuyez sur  pour sélectionner le jour de destination de la semaine.

5. Appuyez sur .

- Veillez à diriger la télécommande vers l'unité intérieure et vérifiez qu'un son de réception est émis et que le témoin de FONCTIONNEMENT clignote.
- La réservation est copiée sur le jour de la semaine sélectionné. Toute la réservation du jour de la semaine sélectionné est copiée.
- Pour continuer à copier les réglages sur d'autres jours de la semaine, répétez l'étape 4 et l'étape 5.
- Le témoin de la MINUTERIE s'allume en jaune.

6. Appuyez sur  pour terminer le réglage.

- "WEEKLY" apparaît sur l'affichage à cristaux liquides et le fonctionnement MINUTERIE HEBDOMADAIRE est activé.

REMARQUE

■ Remarque concernant le mode copie

- Toute la réservation du jour de la semaine source est copiée en mode copie. Dans le cas où vous effectuez des changements de réservation pour un jour de la semaine individuellement après avoir copié le contenu des réservations hebdomadaires, appuyez sur  et changez les réglages dans les étapes de mode de réglage. [▶ Page 24](#)



Fonctionnement MINUTERIE HEBDOMADAIRE

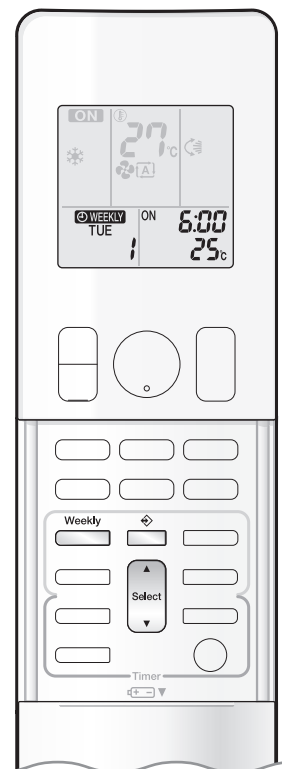

■ Confirmation d'une réservation

- La réservation peut être confirmée.

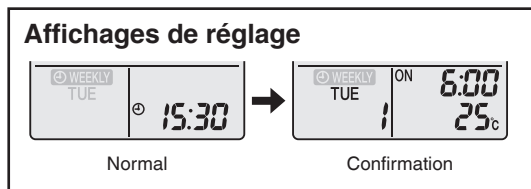

1. Appuyez sur .

- Le jour de la semaine et le numéro de réservation du jour actuel s'affichent.

2. Appuyez sur pour sélectionner le jour de la semaine et le numéro de réservation à confirmer.

- Si vous appuyez sur , les détails de la réservation s'affichent.
- Pour changer les réglages des réservations confirmées, sélectionnez le numéro de réservation et appuyez sur . Le mode passe au mode de réglage. Allez à mode de réglage étape 2. [▶ Page 24](#)

3. Appuyez sur pour quitter le mode de confirmation.

■ Désactivation du fonctionnement MINUTERIE HEBDOMADAIRE

Appuyez sur pendant que “ WEEKLY” apparaît sur l’affichage à cristaux liquides.

- “ WEEKLY” disparaît de l’affichage à cristaux liquides.
- Le témoin de la MINUTERIE s’éteint.
- Pour réactiver la MINUTERIE HEBDOMADAIRE, appuyez à nouveau sur Weekly.
- Si une réservation désactivée avec Weekly est à nouveau activée, le mode de réservation utilisé en dernier sera utilisé.

ATTENTION

- Si les réglages de réservation n’apparaissent pas tous, désactivez une fois le fonctionnement MINUTERIE HEBDOMADAIRE. Ensuite, appuyez à nouveau sur Weekly pour réactiver le fonctionnement MINUTERIE HEBDOMADAIRE.

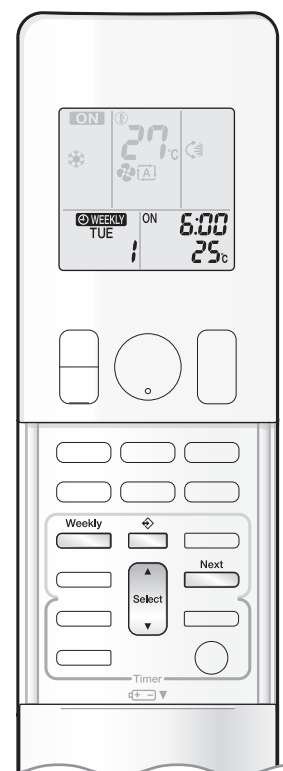

■ Suppression des réservations

Réservation individuelle

1. Appuyez sur .

- Le jour de la semaine et le numéro de réservation seront affichés.

2. Appuyez sur  pour sélectionner le jour de la semaine et le numéro de réservation à supprimer.

3. Appuyez sur .

- “WEEKLY” et “ON” ou “OFF” clignotent.

4. Appuyez sur  et sélectionnez “vierge”.

- Lorsque vous appuyez sur , le mode MINUTERIE DE MARCHE/ARRÊT change.

Si vous appuyez sur , les éléments suivants apparaissant sur l’affichage à cristaux liquides s’affichent tour à tour en ordre cyclique.

- La réservation sera à l’état sans réglage si vous sélectionnez “vierge”.



5. Appuyez sur .

- La réservation sélectionnée sera supprimée.

6. Appuyez sur .

- S’il y a encore d’autres réservations, le fonctionnement MINUTERIE HEBDOMADAIRE sera activé.

Réservations pour chaque jour de la semaine

- Cette fonction peut être utilisée pour supprimer les réservations pour chaque jour de la semaine.
- Elle peut être utilisée pendant que vous confirmez ou que vous réglez des réservations.

1. Appuyez sur  pour sélectionner le jour de la semaine à supprimer.

2. Maintenez  enfoncée pendant 5 secondes.

- La réservation du jour de la semaine sélectionné est supprimée.

Toutes les réservations

Maintenez  enfoncée pendant 5 secondes pendant l’affichage normal.

- Veillez à diriger la télécommande vers l’unité intérieure et vérifiez qu’un son de réception est émis.
- Cette opération est sans effet pendant que la MINUTERIE HEBDOMADAIRE est réglée.
- Toutes les réservations sont supprimées.

Remarque concernant le système multiple

Le système multiple est composé d'une unité extérieure connectée à plusieurs unités intérieures.

■ Sélection du mode de fonctionnement

Avec le réglage de salle prioritaire présent mais désactivé ou non présent.

Lorsque plus d'une unité intérieure fonctionne, la première unité qui a été mise en marche est prioritaire.

Dans ce cas, réglez les unités qui ont été mises en marche ultérieurement sur le même mode de fonctionnement que la première unité.

Sinon, ces unités passeront à l'état d'attente, et le témoin de FONCTIONNEMENT clignotera: ceci n'indique aucun dysfonctionnement.

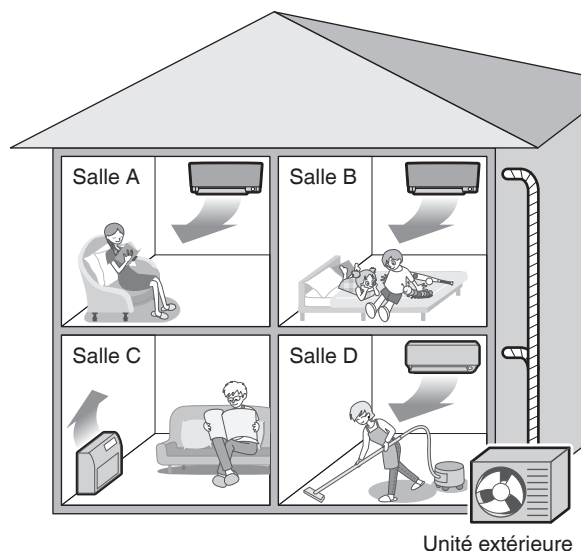

REMARQUE

■ Remarques concernant le mode de fonctionnement du système multiple

- Les fonctionnements REFROIDISSEMENT, SÉCHAGE et VENTILATEUR peuvent être utilisés en même temps.
- Le fonctionnement AUTO sélectionne automatiquement le fonctionnement REFROIDISSEMENT ou le fonctionnement CHAUFFAGE en fonction de la température de la salle. Par conséquent, le fonctionnement AUTO est disponible lorsque vous sélectionnez le même mode de fonctionnement que celui de la salle contenant l'unité mise en marche en premier.

⚠ ATTENTION

- Normalement, le mode de fonctionnement dans la salle contenant l'unité mise en marche en premier est prioritaire, mais les situations suivantes sont des exceptions; gardez ceci présent à l'esprit. Si le mode de fonctionnement de la première salle est le fonctionnement VENTILATEUR, le fait d'utiliser ensuite le fonctionnement CHAUFFAGE dans une salle quelconque donnera priorité au fonctionnement CHAUFFAGE. Dans cette situation, le climatiseur fonctionnant en fonctionnement VENTILATEUR passera en mode d'attente, et le témoin de FONCTIONNEMENT clignotera.

Avec le réglage de salle prioritaire activé.

Reportez-vous à réglage de salle prioritaire à la page suivante.

■ Mode BRUIT RÉDUIT NOCTURNE (Disponible pour le fonctionnement REFROIDISSEMENT seulement)

Le mode BRUIT RÉDUIT NOCTURNE requiert une programmation initiale lors de l'installation. Veuillez demander de l'aide à votre détaillant ou à votre revendeur.

Le mode BRUIT RÉDUIT NOCTURNE réduit le bruit de fonctionnement de l'unité extérieure durant les heures nocturnes afin de ne pas déranger le voisinage.

- Le mode BRUIT RÉDUIT NOCTURNE est activé lorsque la température baisse de 5°C ou plus par rapport à la plus haute température enregistrée ce jour-là. Par conséquent, lorsque la différence de température est inférieure à 5°C, cette fonction n'est pas activée.
- Le mode BRUIT RÉDUIT NOCTURNE réduit légèrement les performances de refroidissement de l'unité.

■ Fonctionnement BRUIT RÉDUIT DE L'UNITÉ EXTÉRIEURE

Reportez-vous à fonctionnement BRUIT RÉDUIT DE L'UNITÉ EXTÉRIEURE. ►Page 19

Avec le réglage de salle prioritaire présent mais désactivé ou non présent.

Lorsque vous utilisez le fonctionnement BRUIT RÉDUIT DE L'UNITÉ EXTÉRIEURE avec le système multiple, réglez toutes les unités intérieures sur le fonctionnement BRUIT RÉDUIT DE L'UNITÉ EXTÉRIEURE à l'aide de leurs télécommandes.

Lorsque vous annulez le fonctionnement BRUIT RÉDUIT DE L'UNITÉ EXTÉRIEURE, annulez une des unités intérieures en fonction à l'aide de sa télécommande. Le fonctionnement BRUIT RÉDUIT DE L'UNITÉ EXTÉRIEURE reste cependant affiché sur la télécommande pour les autres salles. Nous vous recommandons de désactiver toutes les salles à l'aide de leur télécommande.

Avec le réglage de salle prioritaire activé.

Reportez-vous à réglage de salle prioritaire à la page suivante.

■ Verrouillage de mode REFROIDISSEMENT/CHAUFFAGE

Le verrouillage de mode REFROIDISSEMENT/CHAUFFAGE requiert une programmation initiale lors de l'installation. Veuillez demander de l'aide à votre revendeur agréé. Le verrouillage de mode REFROIDISSEMENT/CHAUFFAGE effectue le réglage forcé de l'unité au fonctionnement REFROIDISSEMENT ou CHAUFFAGE. Cette fonction est fort commode lorsque vous désirez régler sur le même mode de fonctionnement toutes les unités intérieures connectées au système multiple.

REMARQUE

- Le verrouillage de mode REFROIDISSEMENT/CHAUFFAGE ne peut pas être activé en même temps que le réglage de salle prioritaire.

■ Réglage de salle prioritaire

Le réglage de salle prioritaire requiert une programmation initiale lors de l'installation. Veuillez demander de l'aide à votre revendeur agréé.

La salle désignée comme prioritaire a priorité dans les situations suivantes.

Priorité du mode de fonctionnement

- Le réglage de salle prioritaire requiert une programmation initiale lors de l'installation. Veuillez demander de l'aide à votre détaillant ou à votre revendeur.

[Exemple]

- La salle A est prioritaire dans les exemples suivants.
Lorsque le fonctionnement REFROIDISSEMENT est sélectionné dans la salle A alors que les modes suivants sont utilisés dans les salles B, C et D:

Mode de fonctionnement dans les salles B, C et D	État des salles B, C et D lorsque l'unité de la salle A est en fonctionnement REFROIDISSEMENT
REFROIDISSEMENT, SÉCHAGE ou VENTILATEUR	Maintien du mode de fonctionnement actuel
CHAUFFAGE	L'unité passe en mode d'attente. Le fonctionnement reprend lorsque l'unité de la salle A cesse de fonctionner.
AUTO	Si l'unité est réglée sur le fonctionnement REFROIDISSEMENT, elle continue dans le même état. Si l'unité est réglée sur le fonctionnement CHAUFFAGE, elle passe en mode d'attente. Le fonctionnement reprend lorsque l'unité de la salle A cesse de fonctionner.

Priorité lors de l'utilisation du fonctionnement PUISSANT

[Exemple]

- La salle A est prioritaire dans les exemples suivants.
Les unités intérieures des salles A, B, C et D fonctionnent toutes. Si l'unité de la salle A passe en fonctionnement PUISSANT, la capacité de fonctionnement sera concentrée dans la salle A. Dans ce cas, les performances de refroidissement (chauffage) des unités des salles B, C et D peuvent légèrement baisser.

Priorité lors de l'utilisation du fonctionnement BRUIT RÉDUIT DE L'UNITÉ EXTÉRIEURE

[Exemple]

- La salle A est prioritaire dans les exemples suivants.
En réglant simplement l'unité de la salle A sur le fonctionnement BRUIT RÉDUIT, le climatiseur passe en fonctionnement BRUIT RÉDUIT DE L'UNITÉ EXTÉRIEURE.
Il n'est pas nécessaire de régler toutes les unités intérieures en fonction sur le fonctionnement BRUIT RÉDUIT.

Entretien et nettoyage

■ Référence rapide

Ouverture / fermeture du panneau avant

- Maintenez les deux extrémités du panneau avant puis tirez-les pour l'ouvrir.
- Appuyez sur le panneau avant des deux côtés pour le fermer.

Nettoyage des pièces

Panneau avant

- Essuyez-le avec un chiffon doux imbibé d'eau.

Si la crasse est tenace

Reportez-vous à ► Page 32

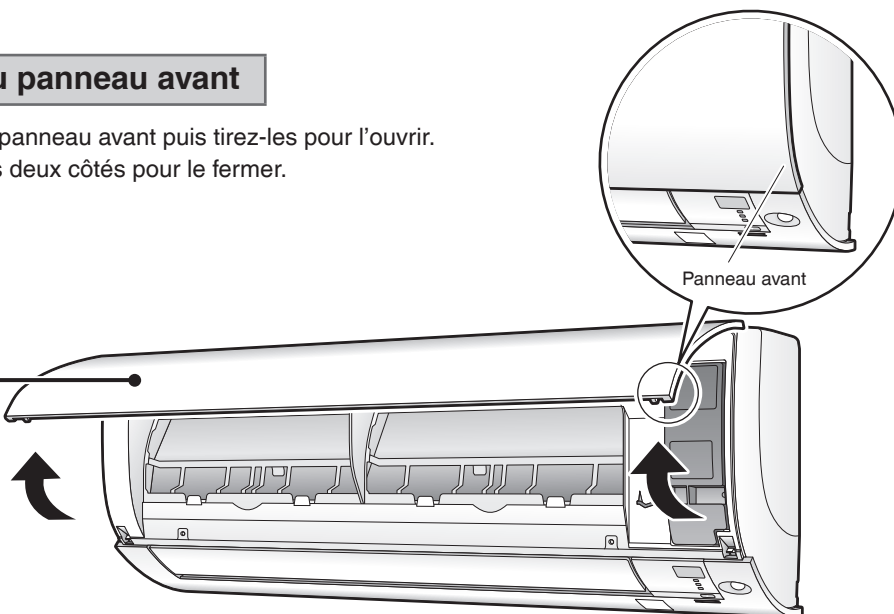

Filtre à air

- Éliminez la poussière avec un aspirateur ou lavez le filtre.

Une fois toutes les 2 semaines

Reportez-vous à ► Page 33

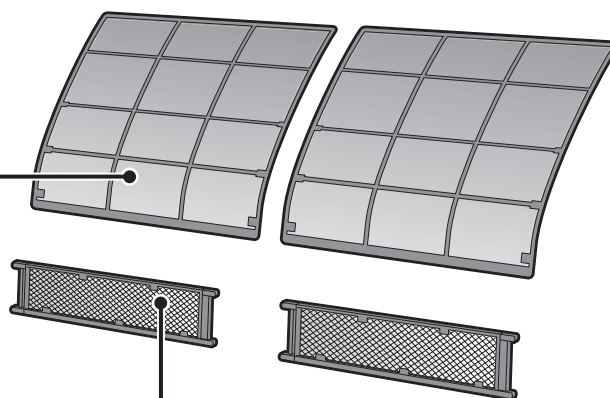

Filtre purificateur d'air photocatalytique à apatite de titane

- Éliminez la poussière avec un aspirateur ou remplacez le filtre.

[Nettoyage]

Une fois tous les 6 mois

Reportez-vous à ► Page 34

[Remplacement]

Une fois tous les 3 ans

Reportez-vous à ► Page 34

Unité intérieure et télécommande

- Essuyez-les avec un chiffon doux.

Si la crasse est tenace

Remarques concernant le nettoyage

■ Pour le nettoyage, n'utilisez pas les matériaux suivants.

- Eau chaude à plus de 40°C.
- Benzine, essence, diluant, autres huiles volatiles.
- Cire.
- Brosses à récurer, autres objets durs.



⚠ ATTENTION

- Avant d'effectuer le nettoyage, veillez à arrêter le fonctionnement et à mettre le disjoncteur sur arrêt.
- Ne touchez pas les parties en aluminium de l'unité intérieure. Si vous touchez ces parties, vous pourriez vous blesser.

■ Retrait du panneau avant

1. Retirez le panneau avant.

- Faites glisser le panneau avant vers la gauche ou vers la droite, et tirez-le vers vous. Ceci déconnectera le goujon de pivotement sur un côté.
- Déconnectez l'arbre de panneau avant de l'autre côté en procédant de la même façon.

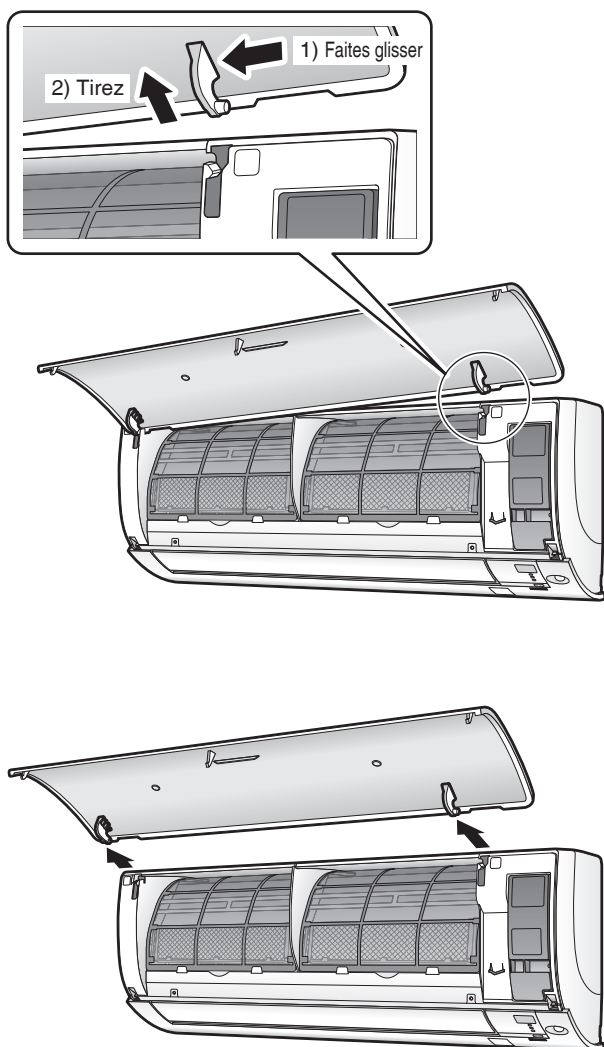

2. Nettoyez le panneau avant.

- Essuyez-le avec un chiffon doux imbibé d'eau.
- Utilisez seulement un détergent neutre.
- Si vous lavez le panneau avec de l'eau, essuyez-le ensuite avec un chiffon doux et sec, puis laissez-le sécher à l'ombre.

3. Fixez le panneau avant.

- Alignez sur les logements l'arbre de panneau avant à gauche et à droite du panneau avant, puis enfoncez-les bien à fond.

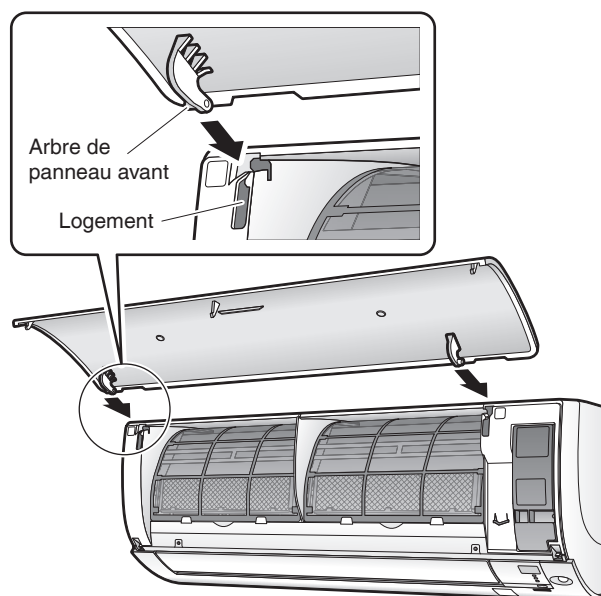

- Fermez progressivement le panneau avant.
- Appuyez sur le panneau avant des deux côtés et au centre.

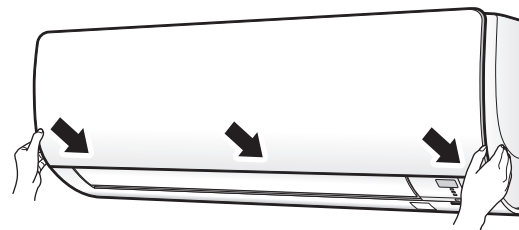

⚠ ATTENTION

- Lorsque vous retirez ou fixez le panneau avant, utilisez un tabouret solide et stable et faites attention de ne pas tomber.
- Lorsque vous retirez ou fixez le panneau avant, saisissez-le fermement pour éviter qu'il ne tombe.
- Après le nettoyage, assurez-vous que le panneau avant est bien fixé.

Entretien et nettoyage

■ Filtre à air

1. Retirez les filtres à air.

- Ouvrez le panneau avant.
- Poussez légèrement vers le haut la languette du filtre située au centre de chaque filtre à air, puis tirez-la vers le bas.

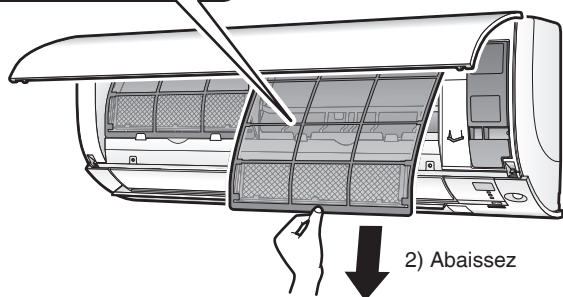
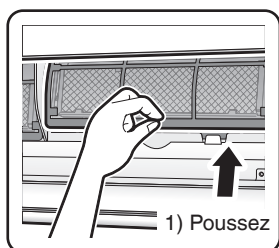

2. Lavez les filtres à air avec de l'eau ou nettoyez-les avec un aspirateur.

- Veillez à retirer le filtre purificateur d'air photocatalytique à apatite de titane. Reportez-vous à filtre purificateur d'air photocatalytique à apatite de titane à la page suivante.
- Il est recommandé de nettoyer les filtres à air toutes les 2 semaines.

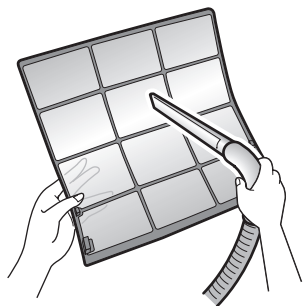

S'il est difficile d'enlever la poussière

- Lavez les filtres à air avec un détergent neutre dilué dans de l'eau tiède, puis laissez-les sécher à l'ombre.



3. Remettez les filtres à leur place initiale et refermez le panneau avant.

- Appuyez sur le panneau avant des deux côtés et au centre.

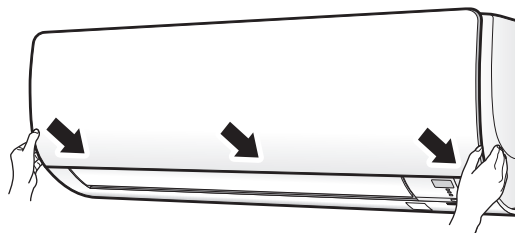

⚠ ATTENTION

- Ne touchez pas les ailettes en aluminium avec les mains nues lorsque vous enlevez ou montez le filtre.

■ Filtre purificateur d'air photocatalytique à apatite de titane

1. Retirez le filtre purificateur d'air photocatalytique à apatite de titane.

- Ouvrez le panneau avant et retirez les filtres à air.
- Tenez les parties en retrait du cadre et décrochez les 4 griffes.

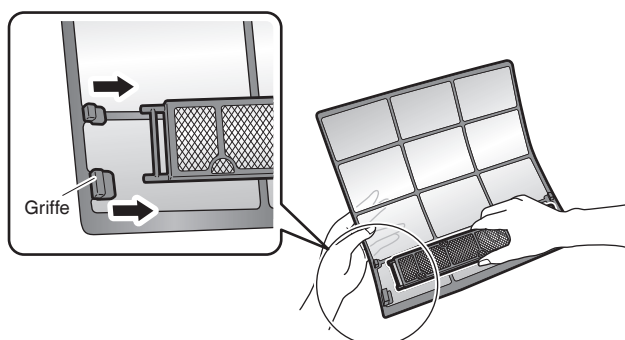

2. Nettoyez ou remplacez le filtre purificateur d'air photocatalytique à apatite de titane.

[Entretien]

2-1 Éliminez la poussière avec un aspirateur, puis faites tremper le filtre dans de l'eau froide ou tiède pendant 10 à 15 minutes environ s'il est très encrassé.

- Ne retirez pas le filtre de son cadre lorsque vous le lavez à l'eau.

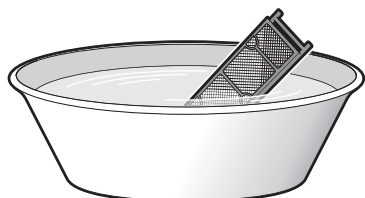

2-2 Après l'avoir lavé, secouez-le pour éliminer l'eau résiduelle et faites-le sécher à l'ombre.

- Le matériau étant en polyester, ne tordez pas le filtre pour en extraire l'eau.

[Remplacement]

Retirez les languettes situées sur le cadre de filtre et remplacez le filtre.

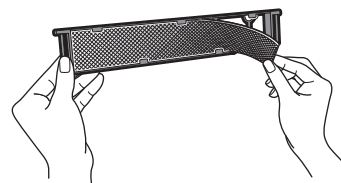

- Ne jetez pas le cadre de filtre. Réutilisez le cadre de filtre lorsque vous remplacez le filtre purificateur d'air photocatalytique à apatite de titane.
- Jetez le filtre usagé avec les déchets incombustibles.

3. Remettez les filtres à leur place initiale et refermez le panneau avant.

- Appuyez sur le panneau avant des deux côtés et au centre.

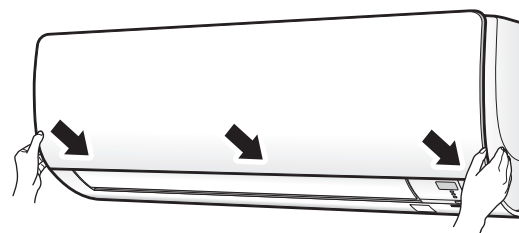

REMARQUE

- Fonctionnement avec des filtres sales :
 - l'air ne peut pas être désodorisé,
 - l'air ne peut pas être purifié,
 - le chauffage ou le refroidissement sont faibles,
 - une odeur peut se dégager.
- Jetez les filtres usagés avec les déchets incombustibles.
- Pour commander un filtre purificateur d'air photocatalytique à apatite de titane, adressez-vous à l'atelier de service où vous avez acheté le climatiseur.

Élément	Filtre purificateur d'air photocatalytique à apatite de titane (sans cadre) 1 jeu
N° de pièce	KAF970A46



Entretien et nettoyage

■ Vérifiez les unités

- Vérifiez que la base, le support et les autres accessoires de l'unité extérieure ne soient ni pourris ni corrodés.
- Vérifiez que rien ne bloque les entrées d'air et les sorties d'air de l'unité intérieure et de l'unité extérieure.
- Vérifiez que le liquide évacué sorte régulièrement du tube d'évacuation lors du fonctionnement REFROIDISSEMENT ou SÉCHAGE.
 - Si vous ne voyez pas d'eau évacuée, il est possible que l'eau fuit par l'unité intérieure. Arrêtez le fonctionnement et adressez-vous à l'atelier de service si c'est le cas.

■ Avant une longue période d'inactivité

1. Par beau temps, utilisez le fonctionnement VENTILATEUR seulement pendant plusieurs heures pour faire sécher l'intérieur.

- Appuyez sur  et sélectionnez le fonctionnement "🌀".
- Appuyez sur  et mettez en route le fonctionnement.

2. Après que le fonctionnement ait été arrêté, mettez le disjoncteur du climatiseur de la salle sur arrêt.

3. Nettoyez les filtres à air et remettez-les en place.

4. Retirez les piles de la télécommande.

- Lorsqu'une unité extérieure multiple est connectée, assurez-vous que le fonctionnement CHAUFFAGE n'est pas utilisé dans une autre salle avant d'utiliser le fonctionnement VENTILATEUR. [▶ Page 29](#)

■ Nous recommandons d'effectuer un entretien périodique

- Dans certaines conditions de fonctionnement, l'intérieur du climatiseur peut être encrassé après plusieurs saisons d'utilisation, entraînant de mauvaises performances. Nous recommandons de faire entretenir périodiquement le climatiseur par un spécialiste en plus des nettoyages réguliers de l'utilisateur.
- Pour l'entretien par un spécialiste, adressez-vous à l'atelier de service où vous avez acheté le climatiseur.
- Le coût de l'entretien est à la charge de l'utilisateur.

■ Information importante relative au réfrigérant utilisé

- Ce produit contient des gaz à effet de serre fluorés encadrés par le protocole de Kyoto.
Type de réfrigérant: **R410A**
Valeur GWP⁽¹⁾: **1975**
(1) GWP = potentiel de réchauffement global
- Des inspections périodiques de fuites de réfrigérant peuvent être exigées en fonction de la législation européenne ou locale. Veuillez contacter votre distributeur local pour plus d'informations.

Dépannage

■ Les cas suivants ne sont pas des dysfonctionnements.

- Les cas suivants ne sont pas des dysfonctionnements du climatiseur, mais ont certaines causes. Vous pouvez simplement continuer à l'utiliser.

Unité intérieure

Le volet ne se met pas à osciller immédiatement.

- Le climatiseur ajuste la position de volet. Le volet va bientôt se mettre à osciller.

Le climatiseur cesse de produire un courant d'air pendant le fonctionnement.

- Une fois que la température réglée est atteinte, le débit d'air est réduit et le fonctionnement s'arrête afin d'éviter toute production de courant d'air froid (pendant le chauffage), ou afin d'empêcher toute élévation de l'humidité (pendant le refroidissement).
Le fonctionnement reprendra automatiquement lorsque la température intérieure s'élèvera ou baissera.

Le fonctionnement ne démarre pas immédiatement.

- **Lorsque vous appuyez sur la touche "ON/OFF" juste après avoir arrêté le fonctionnement.**
- **Lorsque le mode a été resélectionné.**
 - Ceci a pour but de protéger le climatiseur. Vous devez attendre environ 3 minutes.

Le fonctionnement CHAUFFAGE s'arrête brusquement et un bruit d'écoulement est émis.

- L'unité extérieure est en train d'éliminer le givre. Le système de CHAUFFAGE se met en route une fois le givre éliminé sur l'unité extérieure. Vous devez attendre de 4 à 12 minutes environ.

Unité extérieure

L'unité extérieure émet de l'eau ou de la vapeur.

- **En fonctionnement CHAUFFAGE**
 - Le givre sur l'unité extérieure se transforme en eau ou en vapeur quand le climatiseur est en fonctionnement dégivrage.
- **En fonctionnement REFROIDISSEMENT ou SÉCHAGE**
 - L'humidité de l'air se condense en eau sur la surface froide de la tuyauterie de l'unité extérieure et goutte.

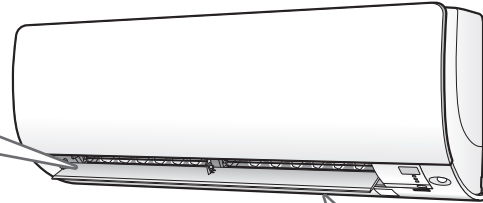

Un son est émis.

- **Son ressemblant à un écoulement d'eau**
 - Ce son est produit par l'écoulement du réfrigérant dans le climatiseur.
 - Ceci est un son de pompage de l'eau dans le climatiseur, qui est émis lorsque l'eau est pompée hors du climatiseur lors du fonctionnement refroidissement ou séchage.
 - Le réfrigérant s'écoule dans le climatiseur, même si le climatiseur ne fonctionne pas pendant que les unités intérieures se trouvant dans d'autres salles fonctionnent.
- **Soufflement**
 - Ce son est produit lorsque l'écoulement du réfrigérant dans le climatiseur est commuté.
- **Tic-tac**
 - Ce son est produit lorsque la taille du climatiseur se dilate ou rétrécit légèrement en raison des variations de température.
- **Sifflement**
 - Ce son est émis lorsque le réfrigérant s'écoule pendant le fonctionnement dégivrage.
- **Cliquètement émis lors du fonctionnement ou en période d'inactivité**
 - Ce bruit est généré lorsque la valve de contrôle du réfrigérant ou les éléments électriques fonctionnent.
- **Léger battement**
 - Ce son est émis de l'intérieur du climatiseur lorsque le ventilateur d'échappement est activé alors que les portes de la pièce sont fermées. Ouvrez la fenêtre ou éteignez le ventilateur d'échappement.

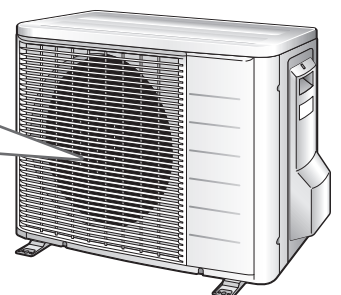

Dépannage

- Les mesures de dépannage sont classées dans les deux types suivants de solutions. Prenez la mesure convenant au symptôme.



Aucun dysfonctionnement

- Les cas suivants ne sont pas des dysfonctionnements.



Vérification

- Veuillez vérifier à nouveau avant de faire appel à un réparateur.

Le climatiseur ne fonctionne pas. (Le témoin FONCTIONNEMENT est éteint.)

- Un disjoncteur n'est-il pas sur arrêt, ou un fusible n'a-t-il pas sauté?
- N'y a-t-il pas une panne de courant?
- Les piles sont-elles installées dans la télécommande?
- Le réglage de la minuterie est-il correct?



L'effet de refroidissement (chauffage) est faible.

- Les filtres à air sont-ils propres?
- Y a-t-il quelque chose qui bloque l'entrée ou la sortie d'air des unités intérieures et extérieures?
- Le réglage de la température est-il correct?
- Les fenêtres et les portes sont-elles fermées?
- Le débit d'air et la direction du courant d'air sont-ils réglés correctement?



Un fonctionnement anormal se produit pendant le fonctionnement.

- Le climatiseur peut ne pas fonctionner correctement à cause de la foudre ou d'ondes radio. Mettez le disjoncteur sur arrêt, remettez-le à nouveau sur marche, puis essayez de faire fonctionner le climatiseur avec la télécommande.



Le fonctionnement s'arrête brusquement. (Le témoin de FONCTIONNEMENT clignote.)

- Les filtres à air sont-ils propres? Nettoyez les filtres à air.
- Un obstacle bloque-t-il l'entrée ou la sortie d'air des unités intérieures et extérieures?
- Éteignez le voyant et enlevez tous les obstacles. Remettez-le ensuite sur marche et tentez de faire fonctionner le climatiseur avec la télécommande. Si le témoin clignote encore, appelez l'atelier de service où vous avez acheté le climatiseur.
- Les unités intérieures connectées aux unités extérieures du système multiple sont-elles toutes réglées sur le même mode de fonctionnement? Si elles ne le sont pas, réglez toutes les unités intérieures sur le même mode de fonctionnement et vérifiez que les témoins clignent. En outre, lorsque le mode de fonctionnement est sur AUTO, réglez momentanément le mode de fonctionnement de toutes les unités intérieures sur REFROIDISSEMENT ou CHAUFFAGE et vérifiez à nouveau si l'état des témoins est bien normal. Si les témoins cessent de clignoter après les étapes ci-dessus, il n'y a aucun dysfonctionnement. [▶ Page 29](#)



Le fonctionnement cesse brusquement. (Le témoin de FONCTIONNEMENT est allumé.)

- Pour la protection du système, le climatiseur peut cesser de fonctionner à cause d'une variation importante et brusque de la tension. Il se remet automatiquement à fonctionner après environ 3 minutes.



De la brume sort de l'unité intérieure.

- Ceci se produit lorsque l'air de la salle est refroidi en brume par le courant d'air froid pendant le fonctionnement REFROIDISSEMENT.
- Ceci se produit parce l'air de la salle est refroidi par l'échangeur de chaleur et se transforme en brume pendant le fonctionnement dégivrage.



De l'air chaud ne sort pas immédiatement après le démarrage du fonctionnement CHAUFFAGE.

- Le climatiseur est en train de s'échauffer. Vous devez attendre de 1 à 4 minutes. (Le système est conçu pour commencer à décharger de l'air seulement après qu'il a atteint une certaine température.)



Le ventilateur extérieur tourne alors que le climatiseur ne fonctionne pas.

- **Après que le fonctionnement a été arrêté**
 - Le ventilateur extérieur continue de tourner pendant encore 60 secondes pour protéger le système.
- **Pendant que le climatiseur ne fonctionne pas**
 - Quand la température extérieure est très élevée, le ventilateur extérieur se met à tourner pour protéger le système.



La MINUTERIE DE MARCHE/ARRÊT ne fonctionne pas conformément aux réglages.

- Vérifiez si la MINUTERIE DE MARCHE/ARRÊT et la MINUTERIE HEBDOMADAIRE sont réglées à la même heure. Changez ou désactivez les réglages dans la MINUTERIE HEBDOMADAIRE. ▶Page 23



L'unité intérieure émet des odeurs.

- Ceci se produit quand les odeurs de la salle, des meubles ou des cigarettes sont absorbées par l'unité et déchargées avec le courant d'air. (Si ceci se produit, nous vous recommandons de faire laver l'unité intérieure par un technicien. Adressez-vous à l'atelier de service où vous avez acheté le climatiseur.)



La télécommande ne fonctionne pas correctement.

- **Aucun signal de télécommande ne s'affiche.**
- **La sensibilité de la télécommande est basse.**
- **Le contraste de l'affichage est faible ou noirci.**
- **L'affichage ne répond pas.**
 - Les piles arrivent à épuisement et la télécommande fonctionne mal. Remplacez toutes les piles par des piles AAA.LR03 (alcalines) neuves. Pour plus de détails, reportez-vous à installation des piles dans ce manuel. ▶Page 9



Il est impossible de sélectionner le fonctionnement CHAUFFAGE, bien que l'unité est un modèle à thermopompe.

- Faites glisser l'interrupteur DIP vers la gauche comme indiqué sur l'illustration, afin de pouvoir sélectionner le fonctionnement CHAUFFAGE avec la touche "MODE".

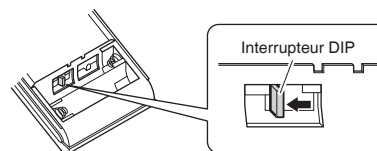

Dépannage

■ Appelez immédiatement l'atelier de service

AVERTISSEMENT

- **Lorsqu'une anomalie (telle qu'une odeur de brûlé) se produit, arrêtez le fonctionnement et mettez le disjoncteur sur arrêt.**
 - Si vous continuez à faire fonctionner le climatiseur dans un état anormal, des dommages, des chocs électriques ou un incendie risqueront de s'ensuivre.
 - Adressez-vous à l'atelier de service où vous avez acheté le climatiseur.
- **N'essayez pas de réparer ou de modifier le climatiseur par vous-même.**
 - Un travail incorrect peut entraîner des chocs électriques ou un incendie.
 - Adressez-vous à l'atelier de service où vous avez acheté le climatiseur.

Si l'un des symptômes suivants apparaît, appelez immédiatement l'atelier de service.

- Le cordon d'alimentation est anormalement chaud ou endommagé.
- Un son anormal est émis pendant le fonctionnement.
- Souvent, le disjoncteur de sécurité, un fusible ou le disjoncteur différentiel arrête le fonctionnement.
- Souvent, un interrupteur ou une touche ne fonctionne pas correctement.
- Il y a une odeur de brûlé.
- De l'eau fuit par l'unité intérieure.

Mettez le disjoncteur sur arrêt et appelez l'atelier de service.



■ Après une panne de courant

- Le climatiseur recommence à fonctionner automatiquement après environ 3 minutes. Patientez simplement un instant.

■ Foudre

- Si la foudre risque de tomber dans le voisinage, arrêtez le fonctionnement de l'appareil et mettez le disjoncteur sur arrêt pour protéger le système.

■ Instructions d'élimination



Votre produit et les piles fournies avec le contrôleur sont marqués du symbole suivant. Ce symbole signifie que les appareils électriques et électroniques et les piles doivent être éliminés séparément des ordures ménagères non triées.

En ce qui concerne les piles, un symbole chimique peut être imprimé sous le symbole. Ce symbole chimique signifie que la pile contient un métal lourd au-delà d'une certaine concentration. Symboles chimiques possibles:

- Pb: plomb (>0,004%)

Ne pas essayer de démonter vous-même l'appareil: le démontage du produit ainsi que le traitement du réfrigérant, de l'huile et d'autres composants doivent être effectués par un installateur qualifié, en accord avec les réglementations locales et nationales en vigueur.

Les unités et piles jetables doivent être apportées à des installations spécialisées dans le réemploi, le recyclage ou le retraitement.

Au travers d'une mise au rebut correcte, vous contribuez à éviter les conséquences potentiellement néfastes sur l'environnement et la santé.

Veillez contacter votre installateur ou les autorités locales pour plus d'information.

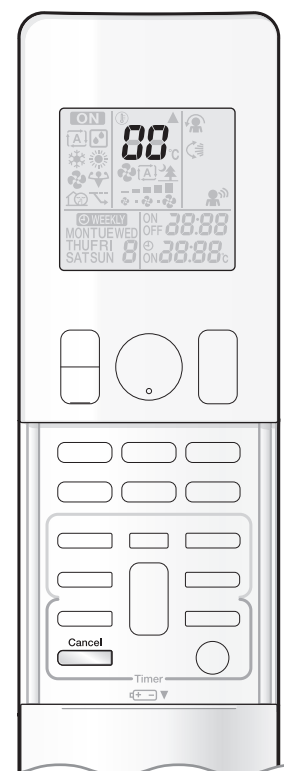

■ Diagnostic des pannes par télécommande

- La télécommande peut recevoir un code d'erreur correspondant de l'unité intérieure.

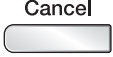
1. Lorsque vous maintenez  enfoncée pendant 5 secondes, une indication "00" clignote sur la section d'affichage de la température.

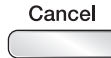
2. Exercez des pressions répétées sur  jusqu'à ce qu'un bip continu soit émis.

- L'indication du code change comme indiqué sur l'illustration ci-dessous, et un bip long le signale.

	CODE	SIGNIFICATION
SYSTÈME	00	NORMAL
	UA	ANOMALIE DE COMBINAISON UNITÉ INTÉRIEURE / UNITÉ EXTÉRIEURE
	U0	MANQUE DE RÉFRIGÉRANT
	U2	CHUTE DE TENSION OU SURTENSION DU CIRCUIT PRINCIPAL
	U4	PROBLÈME DE TRANSMISSION (ENTRE L'UNITÉ INTÉRIEURE ET L'UNITÉ EXTÉRIEURE)
UNITÉ INTÉRIEURE	A1	CARTE À CIRCUIT IMPRIMÉ DE L'UNITÉ INTÉRIEURE DÉFECTUEUSE
	A5	CONTRÔLE DE HAUTE PRESSION OU DISPOSITIF DE PROTECTION CONTRE LE GEL
	A6	ANOMALIE DU MOTEUR DE VENTILATEUR
	C4	CAPTEUR DE TEMPÉRATURE DE L'ÉCHANGEUR DE CHALEUR DÉFECTUEUX
	C9	CAPTEUR DE TEMPÉRATURE D'AIR ASPIRÉ DÉFECTUEUX
UNITÉ EXTÉRIEURE	EA	ERREUR DE COMMUTATION DE REFROIDISSEMENT/CHAUFFAGE
	E1	ANOMALIE DE LA CARTE À CIRCUIT
	E5	DÉMARRAGE OL
	E6	MISE EN MARCHÉ DU COMPRESSEUR DÉFECTUEUSE
	E7	ANOMALIE DU MOTEUR DE VENTILATEUR CC
	F3	CONTRÔLE DE TUYAU DE DÉCHARGE À HAUTE TEMPÉRATURE
	F6	CONTRÔLE DE HAUTE PRESSION (EN MODE REFROIDISSEMENT)
	H0	ANOMALIE DU CAPTEUR
	H6	ARRÊT DU FONCTIONNEMENT DÛ À UN CAPTEUR DE DÉTECTION DE POSITION DÉFECTUEUX
	H8	ANOMALIE DU CAPTEUR DE COURANT CONTINU
	H9	CAPTEUR DE TEMPÉRATURE D'AIR ASPIRÉ DÉFECTUEUX
	J3	CAPTEUR DE TEMPÉRATURE DE TUYAU DE DÉCHARGE DÉFECTUEUX
	J6	CAPTEUR DE TEMPÉRATURE D'ÉCHANGEUR DE CHALEUR DÉFECTUEUX
	L3	ANOMALIE DE SURCHAUFFE DES PIÈCES ÉLECTRIQUES
	L4	HAUTE TEMPÉRATURE AU DISSIPATEUR DE CHALEUR DU CIRCUIT D'INVERSEUR
L5	SURINTENSITÉ DE SORTIE	
P4	CAPTEUR DE TEMPÉRATURE DU DISSIPATEUR DE CHALEUR DU CIRCUIT D'INVERSEUR DÉFECTUEUX	

REMARQUE

- Un bip court et deux bips consécutifs indiquent des codes non correspondants.
- Pour annuler l'affichage du code, maintenez  enfoncée pendant 5 secondes. L'affichage du code s'annule aussi si vous n'appuyez pas sur la touche pendant 1 minute.

Dépannage

■ LED DE LA CARTE À CIRCUIT IMPRIMÉ DE L'UNITÉ EXTÉRIEURE Séries 3MXS, 4MXS, 5MXS

VERT		ROUGE					DIAGNOSTIC
MICROORDINATEUR NORMAL		DÉTECTION DE DYSFONCTIONNEMENT					
LED-A	LED1	LED2	LED3	LED4	LED5		
☺	●	●	●	●	●	NORMAL → VÉRIFIEZ L'UNITÉ INTÉRIEURE	
☺	☺	●	☺	☺	●	DISPOSITIF DE PROTECTION CONTRE LA HAUTE PRESSION ACTIVÉ OU GEL DANS L'UNITÉ EN FONCTION OU DANS L'UNITÉ EN ATTENTE	
☺	☺	●	☺	●	●	* RELAIS DE SURCHARGE ACTIVÉ OU HAUTE TEMPÉRATURE DE TUYAU DE DÉCHARGE	
☺	●	☺	☺	●	●	DÉMARRAGE DU COMPRESSEUR DÉFECTUEUX	
☺	●	☺	●	☺	●	SURINTENSITÉ D'ENTRÉE	
☺	☺	☺	●	●	●	* ANOMALIE DE THERMISTOR OU CT	
☺	☺	☺	●	☺	●	HAUTE TEMPÉRATURE DU BOÎTIER DE COMMUTATION	
☺	●	●	●	☺	●	HAUTE TEMPÉRATURE AU DISSIPATEUR DE CHALEUR DU CIRCUIT D'INVERSEUR	
☺	●	●	☺	●	●	* SURINTENSITÉ DE SORTIE	
☺	●	●	☺	☺	●	* MANQUE DE RÉFRIGÉRANT	
☺	☺	●	●	☺	●	BASSE TENSION DU CIRCUIT PRINCIPAL OU CHUTE DE TENSION MOMENTANÉE	
☺	☺	●	●	●	●	PANNE DE COMMUTATION D'ÉLECTROVANNE D'INVERSION	
☺	☺	☺	☺	☺	●	ANOMALIE DU MOTEUR DE VENTILATEUR	
☺	—	—	—	—	●	[REMARQUE 1]	
●	—	—	—	—	●	ANOMALIE D'ALIMENTATION ÉLECTRIQUE OU [REMARQUE 2]	

REMARQUE: La LED 5 est disponible seulement pour la série 5M.

VERT	CLIGNOTE NORMALEMENT
ROUGE	ÉTEINT NORMALEMENT
☺	OALLUMÉ
☺	CLIGNOTE
●	ÉTEINT
—	SANS RAPPORT

■ LED DE LA CARTE À CIRCUIT IMPRIMÉ DE L'UNITÉ EXTÉRIEURE Série 2MXS

VERT		DIAGNOSTIC
MICROORDINATEUR NORMAL		
LED-A		
☺		NORMAL → VÉRIFIEZ L'UNITÉ INTÉRIEURE
☺		[REMARQUE 1]
●		ANOMALIE D'ALIMENTATION ÉLECTRIQUE OU [REMARQUE 2]

VERT	CLIGNOTE NORMALEMENT
☺	OALLUMÉ
☺	CLIGNOTE
●	ÉTEINT

REMARQUE

- Mettez l'alimentation électrique sur arrêt puis à nouveau sur marche. Si l'affichage de la LED réapparaît, la carte à circuit imprimé de l'unité extérieure est défectueuse.
- Diagnostic marqué
- * N'est pas applicable dans certains cas. Pour plus de détails, reportez-vous au guide de service.

■ NOTES

Quick Reference

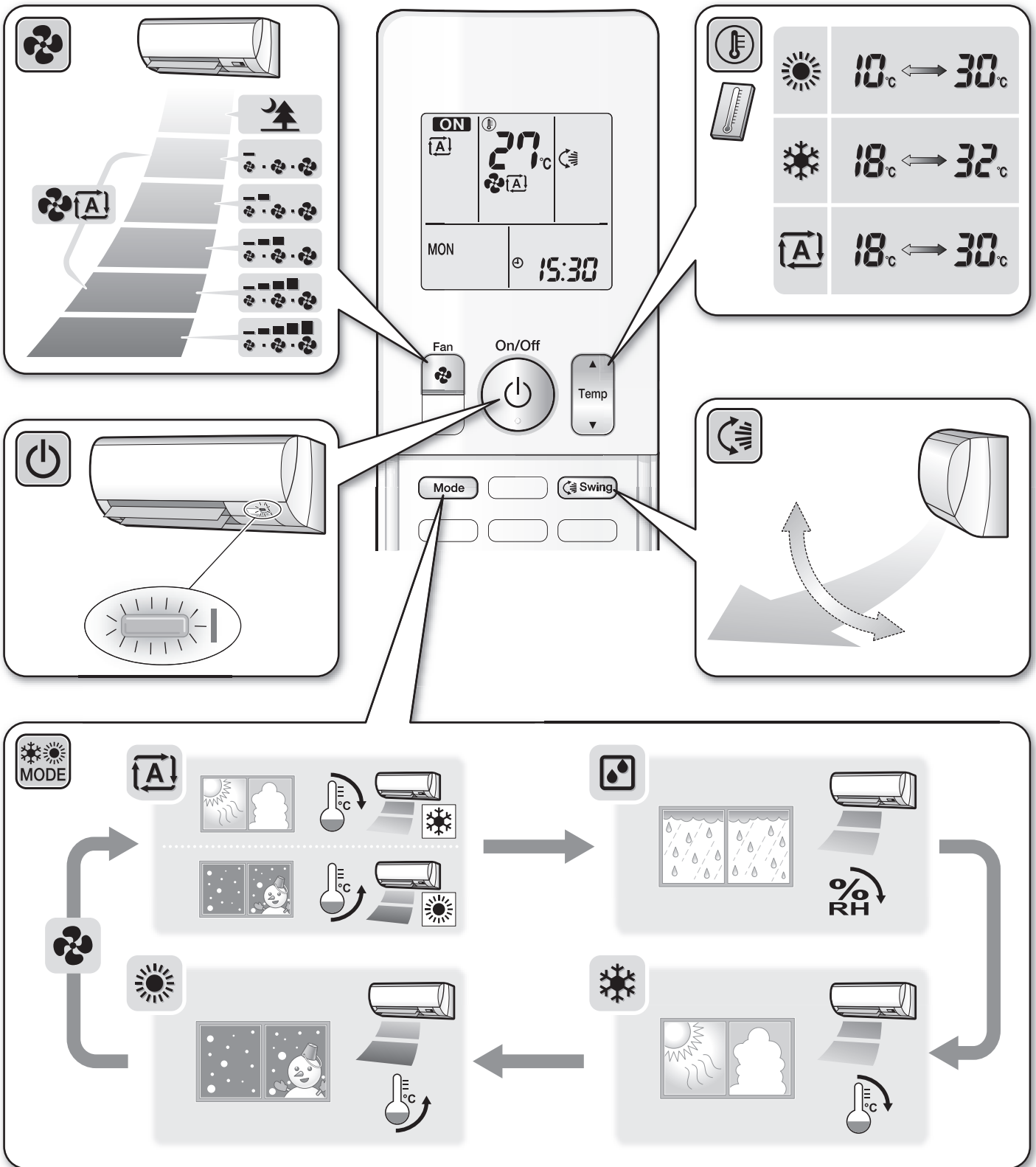

DAIKIN INDUSTRIES, LTD.

Head office:
 Umeda Center Bldg., 2-4-12, Nakazaki-Nishi,
 Kita-ku, Osaka, 530-8323 Japan

Tokyo office:
 JR Shinagawa East Bldg., 2-18-1, Konan,
 Minato-ku, Tokyo, 108-0075 Japan
http://www.daikin.com/global_ac/

DAIKIN EUROPE NV

Zandvoordestraat 300, B-8400 Oostende, Belgium



Two-dimensional bar code is a code for manufacturing.

3P297033-1 M11B098 (1111)HT