

**DAIKIN**

**INVERTER**

DAIKIN ROOM AIR CONDITIONER

MODELS

FLXS25BVMB FLKS25BVMB  
FLXS35BVMB FLKS35BVMB  
FLXS50BVMB FLKS50BVMB  
FLXS60BVMB FLKS60BVMB  
FLXS25BAVMB FLKS25BAVMB  
FLXS35BAVMB FLKS35BAVMB  
FLXS50BAVMB FLKS50BAVMB  
FLXS60BAVMB FLKS60BAVMB

## **Operation Manual**

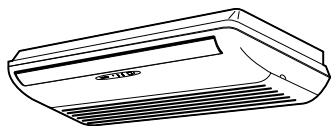

English

Deutsch

Français

Nederlands

Español

Italiano

Ελληνικά

Portugues

Русский

# TABLE DES MATIÈRES

## **À LIRE AVANT D'UTILISER L'APPAREIL**

---

Mesures de sécurité .....	2
Noms des pièces.....	4
Préparation Avant Utilisation.....	7

## **FONCTIONNEMENT**

---

Mode AUTO · SECHAGE · REFROIDISSEMENT · CHAUFFAGE · VENTILATEUR .....	10
Réglage du sens du flux d'air.....	12
Fonctionnement PUISSANT .....	14
Fonctionnement SILENCIEUX DE L'UNITÉ EXTÉRIEURE.....	15
Fonctionnement ABSENCE DU DOMICILE.....	16
Fonctionnement de la MINUTERIE .....	18
Remarque sur le système Multi.....	20

## **ENTRETIEN**

---

Soin et nettoyage .....	22
-------------------------	----

## **GUIDE DE DÉPANNAGE**

---

Guide de démarrage .....	25
--------------------------	----

# Mesures de sécurité

- Ce manuel doit être à portée de la main de l'opérateur.
- Lisez attentivement ce manuel avant de mettre l'unité en marche.
- Pour des raisons de sécurité, l'opérateur doit lire attentivement les précautions suivantes.
- Les précautions contenues dans ce manuel sont classées sous AVERTISSEMENT et ATTENTION. Veuillez à respecter toutes les précautions ci-dessous: elles sont toutes essentielles à la sécurité.

## AVERTISSEMENT

Si vous ne respectez pas scrupuleusement ces instructions, l'unité peut provoquer des dommages matériels, corporels, voire la mort.

## ATTENTION

Si vous ne respectez pas scrupuleusement ces instructions, l'unité peut provoquer des dommages matériels ou corporels mineurs.

 A ne jamais faire.



 Veuillez à mettre le climatiseur à la terre.

 Ne touchez jamais le climatiseur (télécommande comprise) avec les mains mouillées.

 Veuillez à respecter ces instructions.

 Ne mouillez jamais le climatiseur (télécommande comprise).

## AVERTISSEMENT

- Afin d'éviter un incendie, une explosion ou des blessures, n'utilisez pas l'unité en présence de gaz nocifs, inflammables ou corrosifs, à proximité de l'unité. 
- L'exposition prolongée au flux d'air est nuisible à la santé.
- N'insérez pas vos doigts, de tiges ou d'autres objets dans la sortie ou l'entrée d'air. Le ventilateur tournant à grande vitesse, vous pourriez vous blesser.
- Ne tentez pas de réparer, déplacer, modifier ou réinstaller le climatiseur vous-même. Un travail incorrect provoquera une électrocution, un incendie, etc. Pour les réparations et la réinstallation, demandez conseils et informations à votre revendeur Daikin.
- Le réfrigérant utilisé dans le climatiseur est sûr. Bien que des fuites soient peu probables, si, pour quelque raison, le réfrigérant semble fuir dans la pièce, assurez-vous qu'il n'entre pas en contact avec la flamme d'un appareil de chauffage au gaz, au mazout ou d'une cuisinière à gaz. 
- Si le climatiseur ne refroidit (ne chauffe) pas correctement, il est possible que le réfrigérant fuie; dans ce cas, appelez votre revendeur. Lors des réparations accompagnant l'ajout de réfrigérant, vérifiez le contenu des réparations avec notre équipe d'entretien.
- Ne tentez pas d'installer le climatiseur vous-même. Un travail incorrect se soldera par une fuite d'eau, une électrocution ou un incendie. Pour l'installation, consultez votre revendeur ou un technicien qualifié.
- Pour éviter toute électrocution, brûlure ou blessure, si vous notez une anomalie telle qu'une odeur de brûlé, arrêtez le fonctionnement du climatiseur et mettez l'interrupteur sur Arrêt. Appelez ensuite votre revendeur, qui vous donnera des instructions.
- Selon l'environnement, il peut être nécessaire d'installer un disjoncteur de mise à la terre. L'absence d'un disjoncteur de mise à la terre peut provoquer une électrocution ou un incendie.
- Le climatiseur doit être mis à la terre. Une mise à la terre incomplète peut provoquer une électrocution. Ne raccordez pas la ligne de terre aux tuyaux de gaz, aux tuyaux d'eau, à un paratonnerre ou à la ligne de terre du téléphone. 



## ATTENTION

- Pour éviter toute altération de la qualité, n'utilisez pas l'unité pour refroidir instruments de précision, aliments, plantes, animaux ou oeuvres d'art.
- N'exposez jamais directement les petits enfants, les plantes ou les animaux au flux d'air.
- Ne placez aucun appareil produisant des flammes dans la trajectoire du flux d'air diffusé par l'unité ni sous l'unité intérieure. La chaleur pourrait déformer l'unité ou la combustion pourrait être incomplète.
- Ne bloquez ni les entrées ni les sorties d'air. Tout obstacle au flux d'air peut provoquer une baisse de performances ou des problèmes.
- Ne vous mettez ni debout ni assis sur l'unité extérieure. Pour éviter de vous blesser, ne posez aucun objet sur l'unité et n'enlevez pas le carter de protection du ventilateur.
- Ne placez aucun objet craignant l'humidité sous l'unité intérieure ou extérieure. Dans certains cas, l'humidité de l'air peut former de la condensation et dégouliner.
- Après un certain temps d'utilisation, vérifiez si le support et la fixation de l'unité ne sont pas endommagés.
- Ne touchez pas l'entrée d'air ni les ailettes en aluminium de l'unité extérieure. Vous pourriez vous blesser.
- L'appareil n'est pas conçu pour être utilisé par des jeunes enfants ou des personnes infirmes non surveillés.
- Les jeunes enfants doivent être surveillés pour s'assurer qu'ils ne jouent pas avec l'appareil.



- Pour éviter tout manque d'oxygène, aérez suffisamment la pièce si un appareil pourvu d'un brûleur est utilisé avec le climatiseur.
  - Avant le nettoyage, veillez à arrêter le fonctionnement du climatiseur, mettez l'interrupteur sur Arrêt ou débranchez le cordon d'alimentation.
  - Ne raccordez pas le climatiseur à une alimentation autre que celle qui est spécifiée. Ceci peut provoquer une panne ou un incendie.
  - Placez le tuyau d'évacuation de manière à ce que l'écoulement soit régulier. L'écoulement incomplet peut mouiller la construction, le mobilier, etc.
  - Ne placez pas d'objets à proximité directe de l'unité extérieure et ne laissez pas les feuilles ou d'autres débris s'accumuler autour de l'unité. Les feuilles constituent un foyer pour les petits animaux qui peuvent ensuite pénétrer dans l'unité. Une fois entrés, ces animaux peuvent provoquer des dysfonctionnements, de la fumée ou un incendie lorsqu'ils entrent en contact avec des pièces électriques.
- N'utilisez pas le climatiseur avec les mains mouillées.



- Ne lavez pas l'unité intérieure avec trop d'eau, n'utilisez qu'un chiffon légèrement humide.
- Ne posez pas de récipients contenant de l'eau ni d'autres objets sur l'unité. L'eau pourrait pénétrer dans l'unité, détériorer les isolants électriques et provoquer une électrocution.



### Lieu d'installation.

- Pour installer le climatiseur dans les types d'environnement suivants, consultez votre revendeur.
  - Environnements huileux, avec de la vapeur ou de la suie.
  - Environnements salins tels que les zones côtières.
  - Environnement avec du gaz sulfuré comme près d'une source thermale.
  - Environnement où de la neige peut bloquer l'appareil extérieur.

Le tuyau d'évacuation de l'appareil extérieur doit être placé dans une position offrant une bonne évacuation.

### Tenez compte nuisances sonores causées à votre voisinage.

- Pour l'installation, choisissez un emplacement comme décrit ci-dessous.
  - Un emplacement suffisamment solide pour supporter le poids de l'appareil et qui n'amplifie pas les bruits ou les vibrations lors du fonctionnement.
  - Un emplacement à partir duquel la sortie d'air de l'appareil extérieur ou le bruit produit ne dérangera pas le voisinage.

### Travail électrique.

- Pour l'alimentation électrique, utilisez un circuit d'alimentation séparé, réservé au climatiseur.

### Déplacement du système.

- Le déplacement du climatiseur requiert connaissances et compétences spécifiques. Veuillez consulter votre revendeur si vous devez le déplacer pour déménagement ou réorganisation.

# Noms des pièces

## ■ Unité intérieure

L'unité intérieure peut être installée au plafond ou sur un mur. Les descriptions contenues dans ce manuel illustrent les cas d'installation au plafond. (Les méthodes de fonctionnement suivies sont les mêmes lors de l'installation sur un mur.)

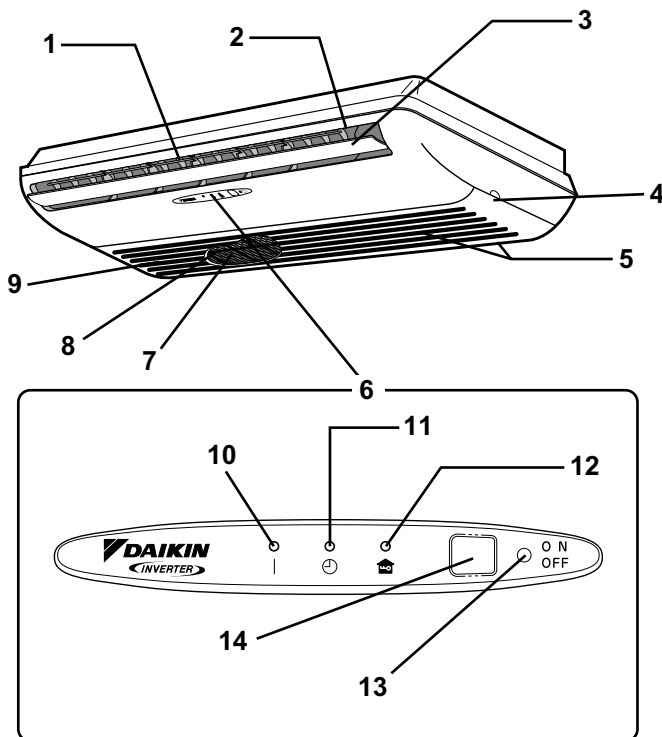

## ■ Ouverture du panneau avant

Comment ouvrir le panneau avant: (page 22.)

### ⚠ ATTENTION

- Avant d'ouvrir le panneau avant, veuillez à arrêter le fonctionnement et à mettre le disjoncteur sur ARRÊT.

## ■ Unité extérieure

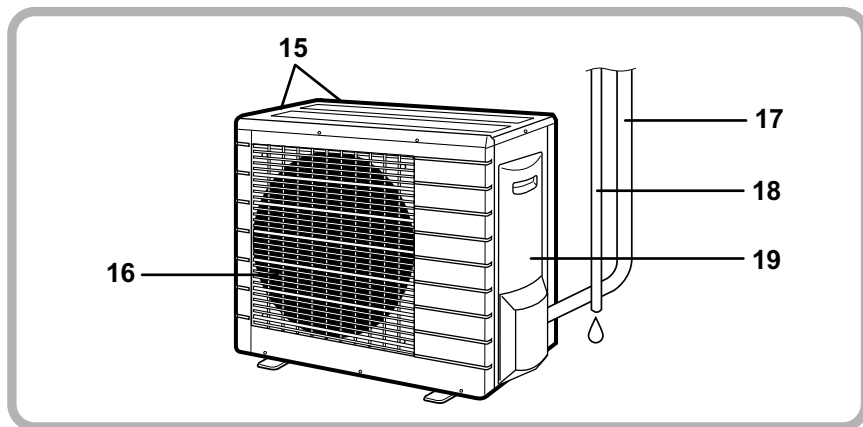

## ■ Unité intérieure

### 1. Déflecteurs (lames verticales):

Les déflecteurs sont situés à l'intérieur de la sortie d'air.  
(page 12.)

### 2. Diffuseur d'air

### 3. Volets (lames horizontales): (page 12.)

### 4. Languette du panneau avant

### 5. Prise d'air

### 6. Affichage

### 7. Filtre à air

### 8. Filtre désodorisant photocatalytique et filtre purificateur d'air:

- Ces filtres sont fixés à l'intérieur des filtres à air.

### 9. Panneau avant

### 10. Voyant de fonctionnement (vert)

### 11. Voyant de la MINUTERIE (jaune): (page 18.)

### 12. Témoin ABSENCE DU DOMICILE (rouge):

Il s'allume lors du fonctionnement ABSENCE DU DOMICILE. (page 16)

### 13. Interrupteur MARCHE/ARRET de l'unité intérieure: (page 10.)

- Appuyez une fois sur ce commutateur pour mettre l'unité en marche.
- Appuyez à nouveau pour l'arrêter.
- Le mode de fonctionnement se rapporte au tableau suivant.

	Mode	Réglage de la température	Débit d'air
FLKS	REFROIDISSEMENT	22°C	AUTO
FLXS	AUTO	25°C	AUTO

- Appuyez à nouveau sur cette touche pour l'arrêter. Appuyez sur la touche à l'aide d'un objet pointu, tel qu'un crayon.
- Ce commutateur est utile si vous ne disposez pas de la télécommande.

### 14. Récepteur de signaux:

- Il reçoit les signaux de la télécommande.
- lorsque l'unité reçoit un signal, un bip court se fait entendre.
  - Mise en marche .....bip-bip
  - Modification des paramètres ..bip
  - Arrêt .....bip long

## ■ Unité extérieure

### 15. Prise d'air: (Arrière et latérale)

### 16. Diffuseur d'air

### 17. Tube du réfrigérant et câble reliant les unités

### 18. Tuyau de descente

### 19. Borne de terre:

- Il est situé à l'intérieur de ce couvercle.

L'aspect de l'unité extérieure peut différer de certains modèles.

## ■ Télécommande

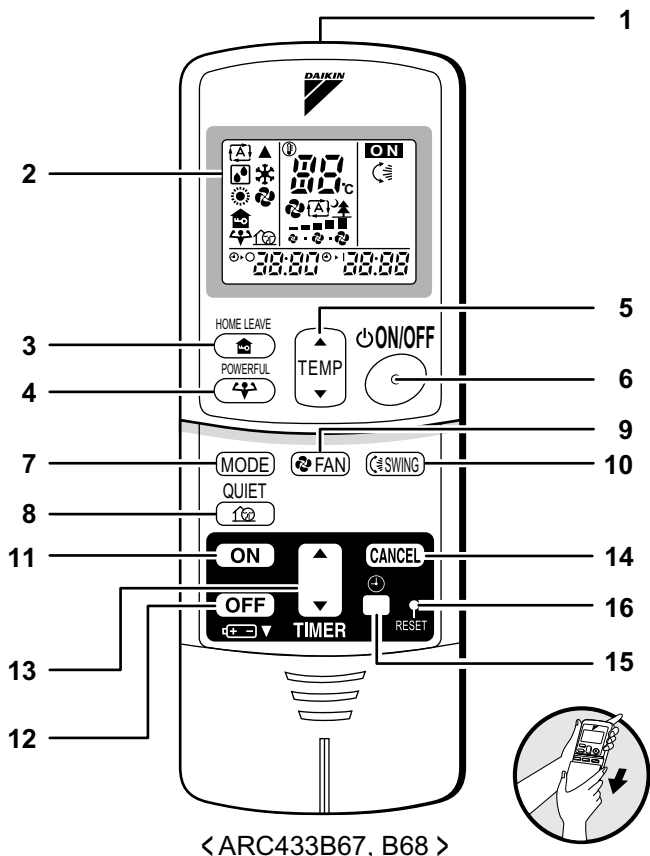

< ARC433B67, B68 >

### 1. Emetteur de signaux:

- Il envoie des signaux à l'unité interne.

### 2. Affichage:

- Il affiche les paramètres actuels.  
(Sur cette illustration, tous les affichages de chaque section sont allumés aux fins de l'explication.)

### 3. Touche ABSENCE DU DOMICILE:

fonctionnement lors de l'ABSENCE DU DOMICILE (page 16.)

### 4. Touche PUISSANT:

fonctionnement PUISSANT (page 14.)

### 5. Touches de réglage de la TEMPERATURE:

- Elles permettent de modifier le réglage de la température.

### 6. Touche MARCHE/ARRET:

- Appuyez une fois sur cette touche pour mettre le climatiseur en marche.  
Appuyez à nouveau sur cette touche pour l'arrêter.

### 7. Sélecteur de MODE:

- Elle sélectionne le mode de fonctionnement. (AUTO/SECHAGE/REFROIDISSEMENT/CHAUFFAGE/VENTILATEUR) (page 10.)

### 8. Touche SILENCIEUX: Fonctionnement SILENCIEUX DE L'UNITE EXTERIEURE (page 15.)

### 9. Touche de réglage du VENTILATEUR:

- Elle sélectionne le réglage du débit d'air.

### 10. Touche OSCILLATION: (page 12.)

### 11. Touche MISE EN MARCHÉ PAR MINUTERIE: (page 19.)

### 12. Touche ARRÊT PAR MINUTERIE: (page 18.)

### 13. Touche de réglage de la MINUTERIE:

- Elle permet de modifier l'heure.

### 14. Touche ANNULATION PAR MINUTERIE:

- Elle annule le réglage de la minuterie.

### 15. Touche HORLOGE: (page 9.)

### 16. Touche REMISE À ZÉRO:

- Redémarrez l'unité en cas de gel.  
• Utilisez un objet fin pour pousser.

# Préparation Avant Utilisation

## ■ Installation des piles

1. Faites glisser le couvercle avant pour l'enlever.
2. Installez 2 piles sèches AAA.LR03 (alcalines).
3. Remettez le couvercle en place.

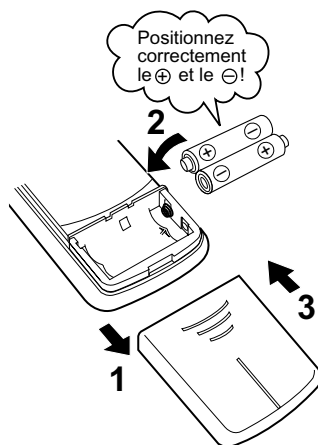

## ATTENTION

### ■ A propos des piles

- Lorsque vous remplacez les piles, utilisez des piles du même type et remplacez les deux piles usées en même temps.
- Si vous prévoyez de ne pas utiliser le système pendant un certain temps, retirez les piles.
- Les piles durent environ un an. Si l'affichage de la télécommande commence cependant à s'affaiblir et que la performance de réception se dégrade dans l'année, remplacez les deux piles par deux piles AAA.LR03 (alcalines) de la nouvelle taille.
- Les piles jointes sont fournies pour l'emploi initial du système.  
Suivant la date de fabrication du climatiseur, la période d'utilisation des piles pourrait être courte.



# Préparation avant utilisation

## ■ Utilisation de la télécommande

- Pour utiliser la télécommande, dirigez l'émetteur sur l'appareil intérieur. S'il y a un obstacle entre l'appareil et la télécommande, tel que des rideaux, l'appareil ne fonctionne pas.
- Ne faites pas tomber la télécommande. Ne la mouillez pas.
- La distance maximum de fonctionnement de la télécommande est de 4m.

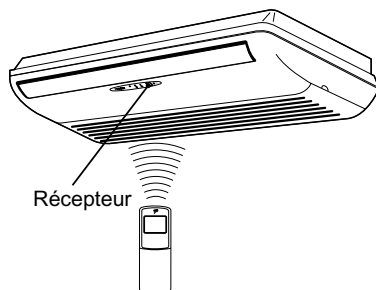

## ■ Pour fixer le support de la télécommande sur un mur

1. Choisissez un emplacement à partir duquel les signaux de la télécommande peuvent atteindre l'appareil.
2. Fixez le support sur un mur, un pilier ou dans un endroit semblable à l'aide des vis que vous devrez vous procurer.
3. Placez la télécommande dans son support.

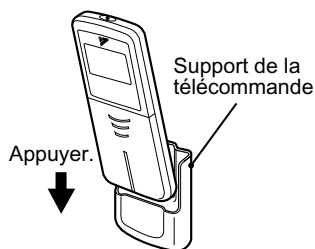

- Pour retirer, tirez vers le haut.

## ATTENTION

### ■ A propos de la télécommande

- N'exposez jamais la télécommande aux rayons directs du soleil.
- De la poussière sur l'émetteur ou le récepteur de signal réduira leur sensibilité. Essayez la poussière avec un chiffon doux.
- Le signal de la télécommande peut ne pas fonctionner si une lampe fluorescente à démarrage électronique (comme une lampe à inverseur) se trouve dans la pièce. Consultez votre revendeur si c'est le cas.
- Si le signal de la télécommande commande aussi un autre appareil, éloignez cet appareil ou consultez votre revendeur.

## ■ Réglage de l'horloge

### 1. Appuyez sur la touche "HORLOGE".

0:00 s'affiche.

⌚ clignote.

### 2. Appuyez sur la touche de "réglage de la MINUTERIE" pour mettre l'horloge à l'heure.

Maintenez la touche "▲" ou "▼" enfoncée pour augmenter ou diminuer rapidement l'affichage de l'heure.

### 3. Appuyez sur la touche "HORLOGE".

⌚ clignote.

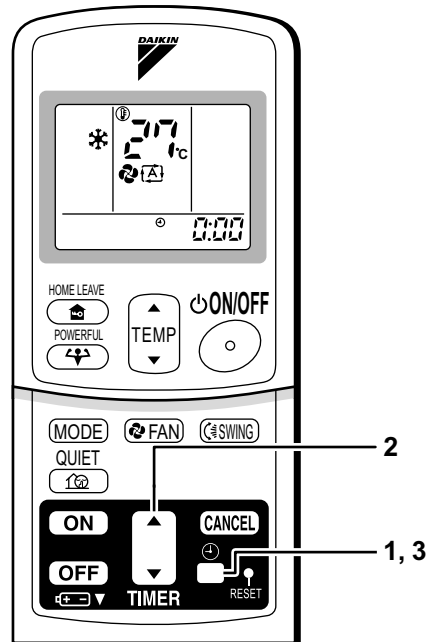

## ■ Mettez l'interrupteur sur MARCHÉ

- Le fait de mettre l'interrupteur sur MARCHÉ ouvre le volet, puis le referme. (Cette procédure est normale.)

## REMARQUE

### ■ Conseils pour économiser l'énergie

- Veillez à ne pas trop refroidir (chauffer) la pièce.
- Le fait de maintenir le réglage de la température à un niveau modéré permet d'économiser de l'énergie.
- Couvrez les fenêtres d'un store ou d'un rideau.
- Le fait de bloquer la lumière du soleil et l'air provenant de l'extérieur augmente l'effet de refroidissement (de chauffage).
- Les filtres à air encrassés provoquent des anomalies de fonctionnement et consomment de l'énergie. Nettoyez-les tous les quinze jours environ.

### ■ A noter

- Le climatiseur consomme toujours 15 – 35 watts d'électricité même lorsqu'il n'est pas utilisé.
- Si vous pensez ne pas utiliser le climatiseur pendant longtemps, au printemps ou à l'automne par exemple, mettez l'interrupteur sur ARRET.
- Utilisez le climatiseur dans les conditions suivantes.

#### Réglage recommandé de la température

Pour refroidir: 26°C – 28°C  
Pour chauffer: 20°C – 24°C

Mode	Conditions d'utilisation	Si l'utilisation continue en dehors de cette plage:
REFROIDISSEMENT	Température externe:(2MK(X)S40) 10 à 46°C (2MXS52) –10 à 46°C (3/4/5MK(X)S) –10 à 46°C (RK(X)S) –10 à 46°C (RN(S)) –10 à 46°C Température interne: de 18 à 32°C Humidité interne: 80% max.	<ul style="list-style-type: none"> <li>Un dispositif de sécurité pourrait arrêter le fonctionnement. (Dans le multisystème, il pourrait arrêter le fonctionnement de l'unité externe seulement.)</li> <li>De la condensation pourrait se former sur l'unité interne et dégouliner.</li> </ul>
CHAUFFAGE	Température externe:(2MXS40) –10 à 15,5°C (2MXS52) –15 à 15,5°C (3/4/5MXS) –15 à 15,5°C (RXS25/35) –15 à 20°C (RXS50) –15 à 18°C Température interne: de 10 à 30°C	<ul style="list-style-type: none"> <li>Un dispositif de sécurité pourrait arrêter le fonctionnement.</li> </ul>
SECHAGE	Température externe:(2MK(X)S40) 10 à 46°C (2MXS52) –10 à 46°C (3/4/5MK(X)S) –10 à 46°C (RK(X)S) –10 à 46°C (RN(S)) –10 à 46°C Température interne: de 18 à 32°C Humidité interne: 80% max.	<ul style="list-style-type: none"> <li>Un dispositif de sécurité pourrait arrêter le fonctionnement.</li> <li>De la condensation pourrait se former sur l'unité interne et dégouliner.</li> </ul>

- Un dispositif de sécurité pourrait désactiver le système en cas de fonctionnement en dehors de cette plage d'humidité et de température.

# Mode AUTO · SECHAGE · REFROIDISSEMENT · CHAUFFAGE · VENTILATEUR

Le climatiseur fonctionne dans le mode de votre choix.  
Dès la fois suivante, le climatiseur fonctionnera dans le même mode.

## ■ Mise en marche

### 1. Appuyez sur le “sélecteur de MODE” et choisissez un mode de fonctionnement.

- Chaque fois que vous appuyez sur la touche, le paramètre du mode avance en séquence.

: AUTO

: SECHAGE

: REFROIDISSEMENT

: CHAUFFAGE

: VENTILATEUR

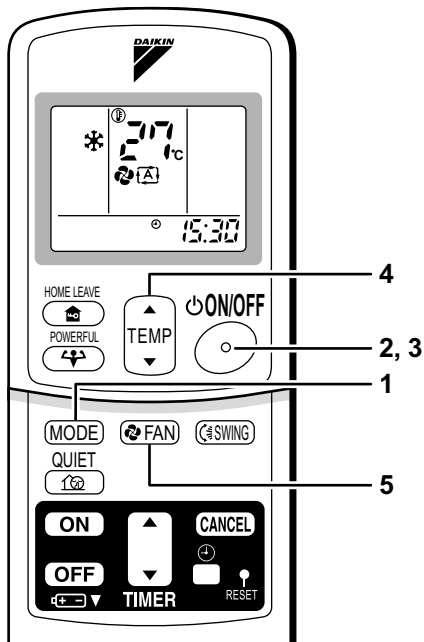
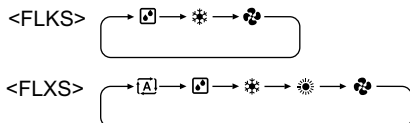

### 2. Appuyez sur la touche “MARCHE/ARRET” .

- Le témoin de FONCTIONNEMENT s'allume.

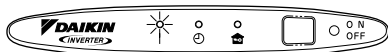

## ■ Arrêt

### 3. Appuyez à nouveau sur la touche “MARCHE/ARRET”.

- Le témoin de FONCTIONNEMENT s'éteint.





## ■ Pour changer le réglage de la température

### 4. Appuyez sur la touche de “réglage de la TEMPERATURE”.

Mode SECHAGE ou VENTILATEUR	Mode AUTO ou REFROIDISSEMENT ou CHAUFFAGE
Le réglage de la température ne peut pas être modifié.	Appuyez sur “▲” pour augmenter la température et sur “▼” pour la diminuer.
	Réglez sur la température de votre choix. 

## ■ Pour changer le réglage du débit d'air

### 5. Appuyez sur la touche de “réglage de la VENTILATION”.

Mode SECHAGE	Mode AUTO ou REFROIDISSEMENT ou CHAUFFAGE ou VENTILTEUR
Le réglage du débit d'air ne peut être modifié.	Cinq niveaux de réglage du débit d'air sont disponibles, de “  ” à “  ” plus “  ” “  ”.

- Fonctionnement silencieux de l'unité intérieure

Lorsque le flux d'air est réglé sur “”, le bruit de l'unité intérieure s'atténue. Utilisez cette fonction pour atténuer le bruit.

La capacité de l'unité peut être réduite si l'écoulement d'air est trop faible.

## REMARQUE

### ■ Remarque sur le CHAUFFAGE

- Le climatiseur chauffant la pièce en aspirant de l'air chaud de l'extérieur vers l'intérieur, la capacité de chauffage diminue lorsque la température extérieure baisse. Si l'effet de chauffage n'est pas suffisant, il est recommandé d'associer un autre appareil de chauffage au climatiseur.
- Le système de la pompe à chaleur chauffe la pièce en faisant circuler l'air chaud dans toute la pièce. Après la mise en route du chauffage, il faut un certain temps pour que la pièce se réchauffe.
- Sous le mode chauffage, du givre pourrait se former sur l'unité externe et réduire la capacité de chauffage. Dans ce cas, le système passe au dégivrage pour éliminer le givre.
- Lors du dégivrage, l'air chaud ne sort pas de l'unité interne.

### ■ Remarque sur le REFROIDISSEMENT

- Ce climatiseur refroidit la pièce en soufflant l'air chaud de la pièce à l'extérieur; par conséquent, si la température extérieure est élevée, les performances de l'appareil diminuent.

### ■ Remarque sur la DESHUMIDIFICATION

- La puce de l'ordinateur débarrasse la pièce de l'humidité tout en maintenant le plus possible la température. Elle contrôle automatiquement la température et la puissance de ventilation; le réglage manuel de ces fonctions n'est donc pas disponible.

### ■ Remarque sur le mode AUTO

- En fonctionnement AUTOMATIQUE, le système sélectionne une température et un mode de fonctionnement approprié (FROID ou CHAUD) suivant la température de la pièce lors de la mise en marche.
- Le système resélectionne automatiquement le réglage à intervalles réguliers pour amener la température de la pièce au niveau réglé par l'utilisateur.
- Si vous n'aimez pas le fonctionnement AUTOMATIQUE, vous pouvez sélectionner manuellement le mode de fonctionnement et le réglage de votre choix.

### ■ Remarque sur le réglage du débit d'air

- L'effet de chauffage (refroidissement) est proportionnel au débit d'air.

# Réglage du sens du flux d'air

Pour plus de confort, vous pouvez régler le sens du flux d'air.

## ■ Réglage des lames horizontales (volets)

### 1. Appuyez sur la touche "OSCILLATION".

- "  " apparaît dans l'afficheur à cristaux liquides et les volets commenceront à osciller.

### 2. Lorsque les volets se trouvent dans la position désirée, appuyez à nouveau sur la touche "OSCILLATION".

- Les volets s'arrêteront d'osciller.
- "  " disparaît de l'afficheur LCD.

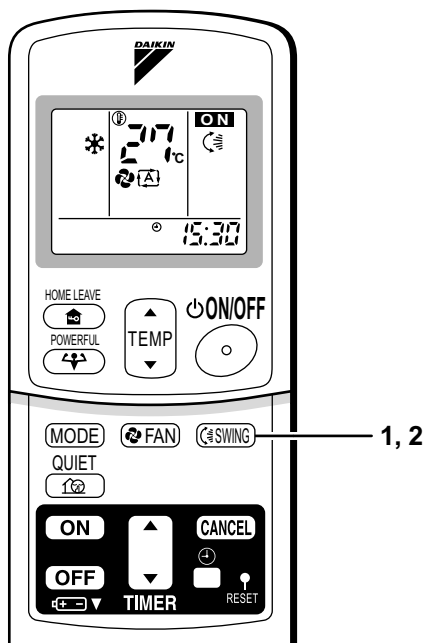

## ■ Réglage des lames verticales (déflecteurs)

- Lorsque vous réglez le déflecteur, utilisez un outil solide et stable et veillez à ne pas tomber.  
Tenez la molette et déplacez les déflecteurs.  
(Vous trouverez une molette sur les lames de gauche et de droite.)

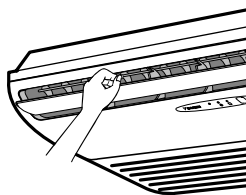

## Remarques sur les angles des volets et déflecteurs.

- A moins de sélectionner [OSCILLATION], vous devriez régler le volet sur un angle presque horizontal dans le mode FROID ou DESHUMIDIFICATION afin d'obtenir les meilleures performances.
- Dans le mode FROID ou DESHUMIDIFICATION, si le volet est orienté vers le bas, il rentrera automatiquement au bout de 60 minutes environ pour éviter que de la condensation ne s'y forme.

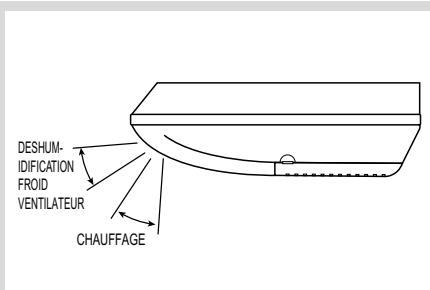

### ■ ATTENTION

- Réglez toujours l'angle du volet avec la télécommande.
- Si vous tentez de forcer le volet à la main alors qu'il pivote, le mécanisme pourrait se casser.
- Faites attention lorsque vous réglez les déflecteurs. Un ventilateur tourne à grande vitesse à l'intérieur de la sortie d'air.

# Fonctionnement PUISSANT

Le fonctionnement PUISSANT pousse au maximum l'effet de refroidissement (chauffage), quel que soit le mode de fonctionnement. Vous pouvez atteindre la puissance maximale.

## ■ Démarrage du fonctionnement PUISSANT

### 1. Appuyez sur la touche "PUISSANT".

- Le fonctionnement PUISSANT dure 20 minutes. Le système fonctionne alors à nouveau automatiquement avec les paramètres utilisés avant que le fonctionnement PUISSANT ne soit activé.
- Certaines fonctions ne sont pas disponibles lors de l'utilisation du fonctionnement PUISSANT.
- "❄️" apparaît sur l'afficheur LCD.

## ■ Pour annuler le fonctionnement PUISSANT

### 2. Appuyez à nouveau sur la touche "PUISSANT".

- "❄️" disparaît de l'afficheur LCD.

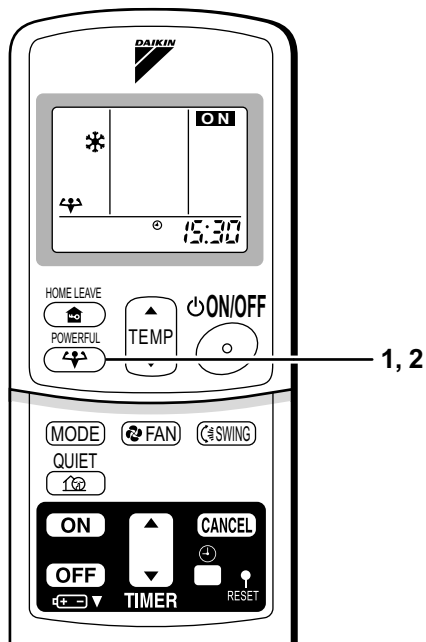

## REMARQUE

### ■ Remarques sur le fonctionnement PUISSANT

#### • En mode FROID ou CHAUD

Pour pousser le refroidissement (chauffage) au maximum, la puissance de l'unité extérieure doit être augmentée et le débit d'air réglé sur le maximum.

Le réglage de la température et du débit d'air ne peut être modifié.

#### • Sous le fonctionnement SECHAGE

Le réglage de la température est diminué de 2,5°C et le débit d'air légèrement augmenté.

#### • Sous le fonctionnement VENTILATEUR

Le débit d'air est réglé sur le maximum.

#### • En cas d'utilisation du réglage de la pièce prioritaire

Reportez-vous au point "Remarque sur le système Multi" (page 20.)

# Fonctionnement SILENCIEUX DE L'UNITÉ EXTÉRIEURE

Le fonctionnement SILENCIEUX DE L'UNITÉ EXTERIEURE atténue le niveau sonore de l'unité extérieure en changeant la fréquence et la vitesse de ventilation de l'unité extérieure.

Cette fonction est utile de nuit.

## ■ Démarrage du fonctionnement SILENCIEUX DE L'UNITÉ EXTÉRIEURE

### 1. Appuyez sur la touche "SILENCIEUX".

- "🔇" apparaît sur l'afficheur LCD.

## ■ Pour annuler le fonctionnement SILENCIEUX DE L'UNITÉ EXTÉRIEURE

### 2. Appuyez à nouveau sur la touche "SILENCIEUX".

- "🔇" disparaît de l'afficheur LCD.

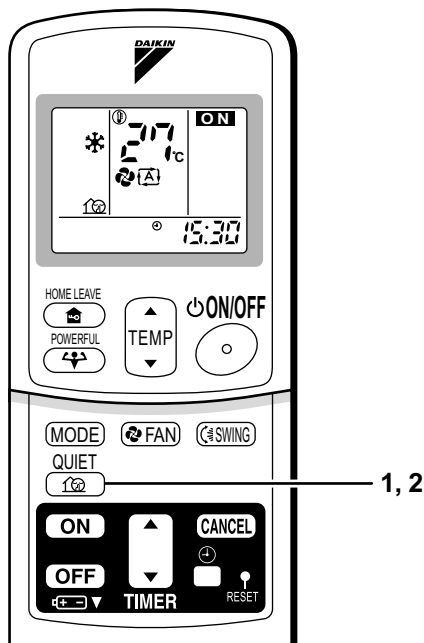

## REMARQUE

### ■ Remarque sur le fonctionnement SILENCIEUX DE L'UNITÉ EXTÉRIEURE

- En cas d'utilisation d'un système Multi, cette fonction s'active uniquement lorsque toutes les unités intérieures utilisées sont réglées sur le fonctionnement SILENCIEUX DE L'UNITÉ EXTÉRIEURE.

Cependant, en cas d'utilisation du réglage de la pièce prioritaire, reportez-vous au point "Remarque sur le système Multi" (page 20.)

- Cette fonction est disponible dans les modes REFROIDISSEMENT, CHAUFFAGE, AUTOMATIQUE.  
(Elle n'est pas disponible dans les modes VENTILATION et DESHUMIDIFICATION.)
- Le fonctionnement PUISSANT et le fonctionnement SILENCIEUX DE L'UNITÉ EXTÉRIEURE ne peuvent pas être utilisés en même temps.

La fonction dont n'importe quelle touche est pressée en dernier est prioritaire.

- Si vous arrêtez le fonctionnement à l'aide de la télécommande ou de l'interrupteur MARCHE/ARRÊT de l'unité principale lorsque vous utilisez le fonctionnement SILENCIEUX DE L'UNITÉ EXTÉRIEURE, "🔇" restera sur l'afficheur de la télécommande.



# Fonctionnement ABSENCE DU DOMICILE

Le fonctionnement ABSENCE DU DOMICILE est une fonction qui vous permet d'enregistrer vos paramètres de température et de débit d'air préférés.

## ■ Démarrage du fonctionnement ABSENCE DU DOMICILE

### 1. Appuyez sur la touche "ABSENCE DU DOMICILE".

- Le témoin ABSENCE DU DOMICILE s'allume.

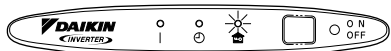

## ■ Annulation du fonctionnement ABSENCE DU DOMICILE

### 2. Appuyez à nouveau sur la touche "ABSENCE DU DOMICILE".

- Le témoin ABSENCE DU DOMICILE s'éteint.

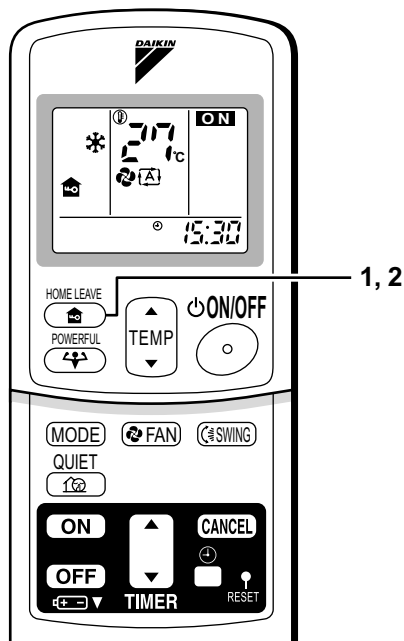

## Avant d'utiliser la fonctionnement ABSENCE DU DOMICILE

### ■ Réglage de la température et du débit d'air pour le fonctionnement ABSENCE DU DOMICILE

Lorsque vous utilisez le fonctionnement ABSENCE DU DOMICILE pour la première fois, veuillez régler la température et le débit d'air pour le fonctionnement ABSENCE DU DOMICILE. Enregistrez votre température et votre débit d'air préférés.

	Réglage initial		Plage sélectionnable	
	température	débit d'air	température	débit d'air
Refroidissement	25°C	"[A]"	18-32°C	5 niveaux, "[A]" et "[A]"
Chauffage	25°C	"[A]"	10-30°C	5 niveaux, "[A]" et "[A]"

1. Appuyez sur la touche "ABSENCE DU DOMICILE". Veillez à ce que "🏠" s'affiche sur la télécommande.

2. Réglez la température de votre choix à l'aide de "▲" ou "▼".

3. Réglez le débit d'air de votre choix à l'aide de la touche de réglage de "VENTILATION".

Le fonctionnement ABSENCE DU DOMICILE utilisera ces paramètres la prochaine fois que vous vous servirez de l'unité. Pour modifier les informations enregistrées, répétez les étapes 1 - 3.

## ■ Qu'est-ce que le fonctionnement ABSENCE DU DOMICILE?

Y-a-t-il une température et un débit d'air plus confortable, une température et un débit d'air que vous utilisez plus volontiers ? Le fonctionnement ABSENCE DU DOMICILE est une fonction qui vous permet d'enregistrer votre température et votre débit d'air favoris. Vous pouvez lancer votre mode de fonctionnement favori en appuyant tout simplement sur la touche ABSENCE DU DOMICILE de la télécommande. Cette fonction est utile dans les situations suivantes.

## ■ Utile dans ces cas

### 1. Comme mode économie d'énergie.

Réglez la température de 2-3°C de plus (refroidissement) ou de moins (chauffage) que la normale. Régler la puissance de ventilation au minimum permet d'utiliser l'unité dans le mode économie d'énergie. Egalement utile lorsque vous n'êtes pas chez vous ou quand vous dormez.

- **Tous les jours, avant de sortir de chez vous...**

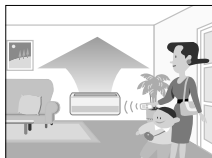

Lorsque vous sortez, appuyez sur la touche "fonctionnement ABSENCE DU DOMICILE" et le climatiseur se réglera sur la température programmée pour le fonctionnement ABSENCE DU DOMICILE



Lorsque vous rentrerez chez vous, vous serez accueilli par une pièce confortablement climatisée.

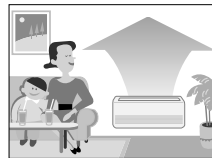

Appuyez à nouveau sur la touche "fonctionnement ABSENCE DU DOMICILE" et le climatiseur se réglera sur la température programmée pour le fonctionnement normal.

- **Avant d'aller au lit...**



Réglez l'unité sur la fonctionnement ABSENCE DU DOMICILE avant de quitter le séjour pour aller au lit.



L'unité maintiendra la température de la pièce à un niveau confortable pendant que vous dormez.

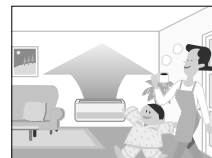

Lorsqu'au matin, vous entrez dans le séjour, la température sera idéale. La désactivation de la fonctionnement ABSENCE DU DOMICILE ramènera la pièce à la température programmée pour le fonctionnement normal. Même les hivers les plus rigoureux ne poseront plus aucun problème!

### 2. Comme mode favori.

Une fois que vous avez enregistré les paramètres de température et de débit d'air que vous utilisez plus volontiers, vous pouvez les rappeler en appuyant sur la touche ABSENCE DU DOMICILE. Il n'est pas nécessaire d'effectuer des opérations compliquées avec la télécommande.

## REMARQUE

- Une fois la température et le débit d'air réglés pour le fonctionnement ABSENCE DU DOMICILE, ces paramètres seront utilisés à chaque ultérieur emploi du fonctionnement ABSENCE DU DOMICILE. Pour modifier ces paramètres, veuillez vous reporter au point ci-dessus "Avant d'utiliser le fonctionnement ABSENCE DU DOMICILE".
- Le fonctionnement ABSENCE DU DOMICILE n'est disponible que dans les modes REFROIDISSEMENT et CHAUFFAGE. Il ne peut être utilisé dans les modes AUTOMATIQUE, DESHUMIDIFICATION et VENTILATION.
- Le fonctionnement ABSENCE DU DOMICILE est exécuté suivant le mode de fonctionnement (FROID ou CHAUD) qui précède l'utilisation du fonctionnement ABSENCE DU DOMICILE.
- Le fonctionnement ABSENCE DU DOMICILE et le fonctionnement PUISSANT ne peuvent être utilisés en même temps. La dernière touche sur laquelle vous avez appuyé est prioritaire.
- Le mode de fonctionnement ne peut être modifié lors de l'utilisation du fonctionnement ABSENCE DU DOMICILE.
- Lorsque vous arrêtez le fonctionnement ABSENCE DU DOMICILE à l'aide de la télécommande ou de l'interrupteur MARCHÉ/ARRÊT de l'unité intérieure, "🏠" reste à l'affichage de la télécommande.

# Fonctionnement de la MINUTERIE

Les fonctions de la minuterie sont utiles pour allumer ou éteindre automatiquement le climatiseur de nuit ou le matin. Vous pouvez également utiliser ARRET PAR MINUTERIE et MISE EN MARCHÉ PAR MINUTERIE en association.

## ■ Utilisation du fonctionnement ARRET PAR MINUTERIE

- Vérifiez que l'heure soit juste. Autrement, réglez l'horloge sur l'heure actuelle (page 9.)

### 1. Appuyez la touche "ARRET PAR MINUTERIE".

0:00 s'affiche.

○-○ clignote.

### 2. Appuyez sur la touche de "réglage de la MINUTERIE" jusqu'à obtention de l'heure désirée.

- Le réglage de l'heure augmente ou diminue de 10 minutes chaque fois que vous appuyez sur la touche. Le réglage change rapidement si vous maintenez la touche enfoncée.

### 3. Appuyez à nouveau sur la touche "ARRET PAR MINUTERIE".

- Le témoin de la MINUTERIE s'allume.

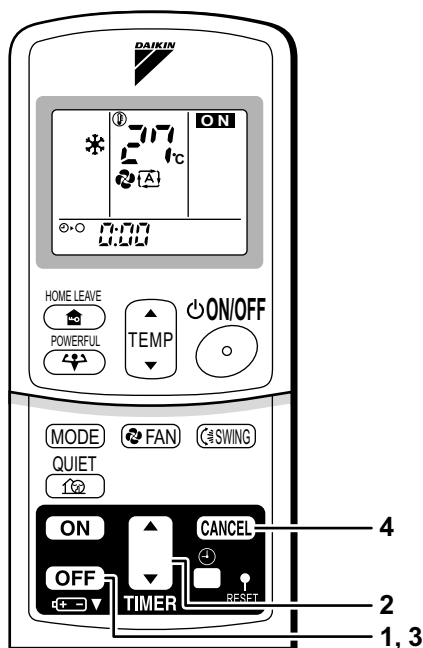

## ■ Annulation du fonctionnement ARRET PAR MINUTERIE

### 4. Appuyez sur la touche "ANNULATION".

- Le témoin de la MINUTERIE s'éteint.

## REMARQUE

- Lorsque la MINUTERIE est réglée, l'heure actuelle ne s'affiche pas.
- Lorsque vous réglez MARCHÉ, ARRET PAR MINUTERIE, le réglage de l'heure est mémorisé. (La mémoire est annulée lorsque les piles de la télécommande sont substituées.)
- Lors de l'utilisation de l'unité via la minuterie MARCHÉ/ARRET, le temps réel de fonctionnement peut dépendre de l'heure entrée par l'utilisateur (maximum 10 minutes environ).

### ■ MODE DE REGLAGE NOCTURNE

Lorsque l'ARRET PAR MINUTERIE est réglé, le climatiseur ajuste automatiquement le réglage de la température (+0,5°C pour le REFROIDISSEMENT, -2,0°C pour le CHAUFFAGE) afin d'éviter tout refroidissement (chauffage) excessif et de vous procurer un sommeil agréable.

## ■ Utilisation du fonctionnement MISE EN MARCHÉ PAR MINUTERIE

- Vérifiez que l'heure soit juste. Autrement, réglez l'horloge sur l'heure actuelle (page 9.).

### 1. Appuyez sur la touche “MISE EN MARCHÉ PAR MINUTERIE”.

5:00 s'affiche.

- clignote.

### 2. Appuyez sur la touche de “réglage de la MINUTERIE” jusqu'à obtention de l'heure désirée.

- Le réglage de l'heure augmente ou diminue de 10 minutes chaque fois que vous appuyez sur la touche. Le réglage change rapidement si vous maintenez la touche enfoncée.

### 3. Appuyez à nouveau sur la touche “MISE EN MARCHÉ PAR MINUTERIE”.

- Le témoin de la MINUTERIE s'allume.

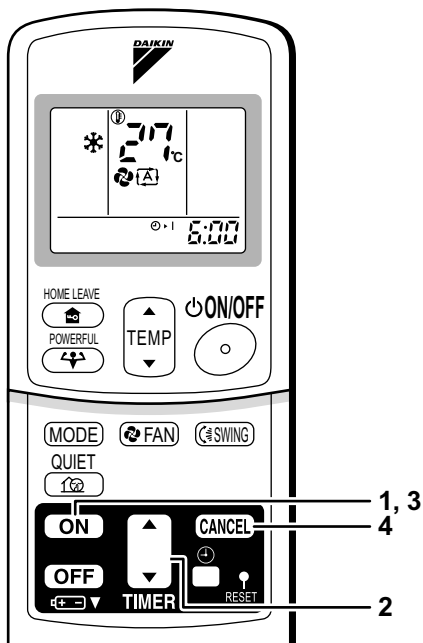
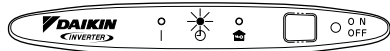

## ■ Annulation du fonctionnement MISE EN MARCHÉ PAR MINUTERIE

### 4. Appuyez sur la touche “ANNULATION”.

- Le témoin de la MINUTERIE s'éteint.

## ■ Combinaison MISE EN MARCHÉ PAR MINUTERIE/ ARRET PAR MINUTERIE

- Un exemple de réglage pour associer les deux minuteries est indiqué ci-dessous.



## ATTENTION

### ■ Réglez à nouveau la minuterie dans les cas suivants:

- Après qu'un disjoncteur a sauté.
- Après une coupure de courant.
- Après avoir substitué les piles de la télécommande.

# Remarque sur le système Multi

## « Qu'est qu'un "système Multi" ? »

Ce système est composé d'une unité extérieure reliée à plusieurs unités intérieures.

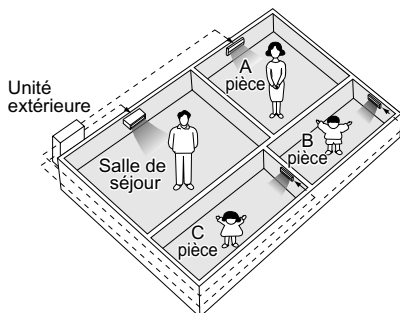

## ■ Sélection du mode de fonctionnement

### 1. Réglage de pièce prioritaire présent mais inactif ou non présent.

Lorsque plus de 1 unité intérieure fonctionne, la première unité mise en marche est prioritaire. Dans ce cas, réglez les unités mises en marche par la suite sur le mode de fonctionnement (\*1) de la première. Autrement, elles entreront en mode d'attente et le témoin de fonctionnement clignotera; ceci n'est pas signe de dysfonctionnement.

(\*1)

- Les modes REFROIDISSEMENT, DESHUMIFICATION et VENTILATION peuvent être utilisés en même temps.
- Le mode AUTOMATIQUE sélectionne automatiquement le mode REFROIDISSEMENT ou le mode CHAUFFAGE en fonction de la température de la pièce. Par conséquent, le mode AUTOMATIQUE est disponible lorsque vous sélectionnez le mode de fonctionnement de l'unité mise en marche en premier.

#### (ATTENTION)

Normalement, le mode de fonctionnement de la pièce où l'unité est mise en marche en premier a la priorité, mais les situations suivantes étant des exceptions, veuillez vous en souvenir. Si le mode de fonctionnement de la première pièce est le **mode VENTILATION**, l'emploi du **mode Chauffage** dans n'importe quelle pièce après celle-ci donnera la priorité au **chauffage**. Dans ce cas, le climatiseur fonctionnant en mode VENTILATION se mettra en attente et le témoin de fonctionnement clignotera.

### 2. Avec le réglage de la pièce prioritaire actif.

Voir le point "Réglage de pièce prioritaire" de la page suivante.

## ■ Mode TRANQUILLITE NOCTURNE (Disponible uniquement pour le refroidissement)

Le mode TRANQUILLITE NOCTURNE requiert une programmation initiale lors de l'installation. Veuillez vous adresser à votre détaillant ou revendeur pour l'assistance. Le mode TRANQUILLITE NOCTURNE atténue le bruit de fonctionnement de l'unité extérieure durant les heures nocturnes afin de ne pas déranger le voisinage.

- Le mode TRANQUILLITE NOCTURNE s'active lorsque la température chute de 5°C ou plus par rapport à la plus haute température enregistrée ce jour-là. Par conséquent, lorsque la différence de température est inférieure à 5°C, cette fonction ne s'active pas.
- Le mode TRANQUILLITE NOCTURNE réduit légèrement les performances de refroidissement de l'unité.

## ■ Fonctionnement SILENCIEUX DE L'UNITÉ EXTÉRIEURE (page 15.)

### 1. Réglage de pièce prioritaire présent mais inactif ou non présent.

Lorsque vous utilisez le fonctionnement SILENCIEUX DE L'UNITÉ EXTÉRIEURE avec le système Multi, réglez toutes les unités intérieures sur le fonctionnement SILENCIEUX DE L'UNITÉ EXTÉRIEURE à l'aide de leurs télécommandes. Lorsque vous annulez le fonctionnement SILENCIEUX DE L'UNITÉ EXTÉRIEURE, annulez une des unités intérieures en fonction à l'aide de sa télécommande.

Le fonctionnement SILENCIEUX DE L'UNITÉ EXTÉRIEURE reste cependant affiché sur la télécommande des autres pièces. Nous vous recommandons de désactiver toutes les pièces à l'aide de leur télécommande.

### 2. Avec le réglage de la pièce prioritaire actif.

Voir le point "Réglage de pièce prioritaire" de la page suivante.

## ■ Verrouillage du mode Refroidissement/Chauffage (Disponible uniquement pour les modèles à pompe à chaleur)

Le verrouillage du mode Refroidissement/Chauffage requiert une programmation initiale lors de l'installation. Veuillez vous adresser à votre détaillant ou revendeur pour l'assistance. Le verrouillage du mode Refroidissement/Chauffage oblige l'unité à fonctionner dans le mode Refroidissement ou Chauffage. Cette fonction est utile lorsque vous souhaitez régler toutes les unités intérieures raccordées au système Multi sur le même mode de fonctionnement.

## ■ Réglage de la pièce prioritaire

Le réglage de la pièce prioritaire requiert une programmation initiale lors de l'installation. Veuillez vous adresser à votre détaillant ou revendeur pour l'assistance.

La pièce désignée comme prioritaire a la priorité dans les situations suivantes:

### 1. Priorité du mode de fonctionnement.

Le mode de fonctionnement de la pièce prioritaire ayant la priorité, l'utilisateur peut sélectionner un mode de fonctionnement différent de celui des autres pièces.

(Exemple)

\* La pièce A est prioritaire dans les exemples suivants.

Lorsque le mode REFROIDISSEMENT est sélectionné dans la pièce A alors que les modes suivants sont utilisés dans les pièces B, C et D:

Mode de fonctionnement dans les pièces B, C et D	Etat des pièces B, C et D lorsque l'unité de la pièce A est en mode REFROIDISSEMENT
REFROIDISSEMENT, DESHUMIDIFICATION ou VENTILATION	Maintien du mode de fonctionnement en cours
CHAUFFAGE	L'unité entre en mode d'attente. Le fonctionnement reprend lorsque l'unité de la pièce A s'arrête de fonctionner.
AUTOMATIQUE	Si l'unité est réglée sur le mode REFROIDISSEMENT, le fonctionnement continue. Si elle est réglée sur le mode CHAUFFAGE, elle entre en mode d'attente. Le fonctionnement reprend lorsque l'unité de la pièce A s'arrête de fonctionner.

### 2. Priorité lors de l'utilisation du fonctionnement PUISSANT.

(Exemple)

\* La pièce A est prioritaire dans les exemples suivants.

Les unités intérieures des pièces A, B, C et D fonctionnent toutes. Si l'unité de la pièce A entre en fonctionnement PUISSANT, la puissance de fonctionnement sera concentrée dans la pièce A. Dans ce cas, les performances de refroidissement (chauffage) des unités des pièces B, C et D peuvent légèrement baisser.

### 3. Priorité lors de l'utilisation du fonctionnement SILENCIEUX DE L'UNITÉ EXTÉRIEURE.

(Exemple)

\* La pièce A est prioritaire dans les exemples suivants.

En réglant simplement l'unité de la pièce A sur le fonctionnement SILENCIEUX, le climatiseur entre en fonctionnement SILENCIEUX DE L'UNITÉ EXTÉRIEURE.

Il n'est pas nécessaire de régler toutes les unités intérieures en fonction sur le fonctionnement SILENCIEUX.

# Soin et nettoyage



**ATTENTION** Avant d'effectuer le nettoyage, veillez à arrêter le fonctionnement et à mettre l'interrupteur sur **ARRET**.

## Unités

### ■ Unité intérieure, unité extérieure et télécommande

1. Dépoussiérez-les avec un chiffon doux et sec.

### ■ Panneau avant

#### 1. Ouverture du panneau avant.

- Tenez le panneau par ses languettes latérales et soulevez-le jusqu'à ce qu'il s'arrête.

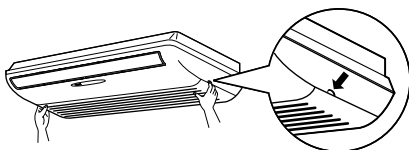

#### 2. Nettoyage du panneau avant.

- Dépoussiérez-la avec un chiffon doux imbibé d'eau.
- Seul un détergent neutre peut être utilisé.
- Si vous lavez le panneau à l'eau, essuyez-le avec un chiffon, puis faites-le sécher à l'ombre après l'avoir lavé.

#### 3. Fermez le panneau avant.

- Appuyez sur les 5 points du panneau indiqués par ↑.
- Faire fonctionner le climatiseur sans les filtres à air entraînera des problèmes car la poussière s'accumulera dans l'unité intérieure.

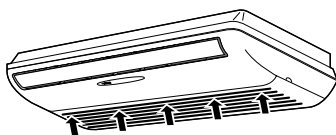

## ATTENTION

- Ne touchez pas les parties métalliques de l'unité intérieure. Autrement, vous pourriez vous blesser.
- Lorsque vous démontez ou montez le panneau avant, servez-vous d'un tabouret solide et stable et veillez à ne pas tomber.
- Lorsque vous démontez ou montez le panneau avant, empoignez-le fermement pour éviter qu'il ne tombe.
- Pour le nettoyage, n'utilisez pas d'eau chaude de plus de 40°C, ni benzine, ni essence, ni diluant, ni huiles volatiles, ni cirages, ni brosses à récurer, ni objets durs.
- Après le nettoyage, assurez-vous que le panneau avant est bien fixé.

## Filtres

### 1. Ouverture du panneau avant. (page 22.)

### 2. Retirez les filtres à air.

- Soulevez un peu la languette située au centre de chaque filtre à air, puis abaissez-la.

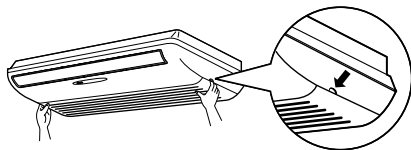

### 3. Enlevez le filtre purificateur d'air et le filtre désodorisant photocatalytique.

- Tenez les parties en retrait du cadre et décrochez les 4 griffes.

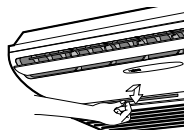

### 4. Nettoyez ou remplacez chaque filtre.

Voir figure.

Filtre purificateur d'air ou filtre désodorisant photocatalytique

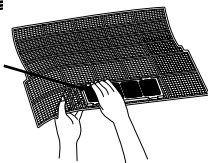

### 5. Remettez le filtre à air, le filtre purificateur d'air et le filtre désodorisant photocatalytique en place et fermez le panneau avant.

- Insérez les griffes des filtres dans les logements du panneau avant.
- Appuyez sur les 5 points du panneau.

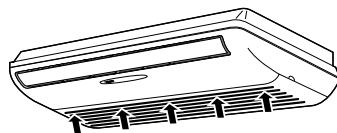

## ■ Filtre à air

### 1. Lavez les filtres à air à l'eau ou aspirez-les.

- Si la poussière ne part pas facilement, lavez-les avec un détergent neutre dilué dans l'eau tiède, puis faites-les sécher à l'ombre.
- Il est recommandé de nettoyer les filtres à air tous les 15 jours.

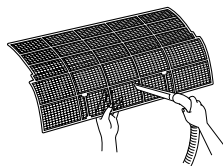

## ■ Filtre de purification d'air (vert)

(Remplacez-le tous les 3 mois environ.)

### 1. Démontez l'élément filtrant et montez-en un neuf.

- Insérez-le côté vert en haut.
- Il est recommandé de remplacer le filtre purificateur d'air tous les 3 mois.

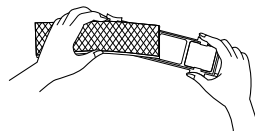

## ■ Filtre désodorisant photocatalytique (gris)

### [ Maintenance ]

### 1. Faites sécher le filtre désodorisant photocatalytique au soleil.

- Après avoir aspiré la poussière, mettez le filtre au soleil pendant 6 heures environ. En faisant sécher le filtre désodorisant photocatalytique au soleil, ses capacités désodorisantes et antibactériennes se régénèrent.
- Le filtre étant en papier, il ne peut être nettoyé à l'eau.
- Il est recommandé de faire sécher le filtre tous les 6 mois.

### [ Remplacement ]

### 1. Démontez l'élément filtrant et montez-en un neuf.



# Vérification

Vérifiez que la base, le support et les raccords de l'unité externe ne soient ni pourris ni corrodés.
Vérifiez que rien ne bloque les prises d'air et les diffuseurs d'air de l'unité interne et de l'unité externe.
Vérifiez que la vidange s'effectue régulièrement du tuyau de descente lors du REFROIDISSEMENT ou du SECHAGE. <ul style="list-style-type: none"><li>• Si vous ne voyez pas d'eau de vidange, l'eau pourrait fuir par l'unité interne. Arrêtez le fonctionnement et consultez votre revendeur si c'est le cas.</li></ul>

## ■ Avant une longue période d'inactivité

### 1. Par beau temps, utilisez la fonction "VENTILATION seule" pendant plusieurs heures pour faire sécher l'intérieur.

- Appuyez sur la touche "MODE" et sélectionnez la "VENTILATION".
- Appuyez sur la touche "MARCHE/ARRET" et mettez l'appareil en marche.

### 2. Après l'arrêt, coupez l'interrupteur du climatiseur de la pièce.

### 3. Nettoyez les filtres à air et remettez-les en place.

### 4. Retirez les piles de la télécommande.

- En cas de raccordement de plusieurs unités extérieures et d'utilisation de la ventilation, assurez-vous qu'aucune autre pièce n'utilise le chauffage. (page 20.)

## REMARQUE

- Fonctionnement avec les filtres sales:
  - (1) l'air ne peut être désodorisé.
  - (2) l'air ne peut être purifié.
  - (3) le chauffage ou le refroidissement sont faibles.
  - (4) une odeur peut se dégager.
- Le filtre purificateur d'air et le filtre désodorisant photocatalytique ne peuvent être réutilisés, même lavés.
- En principe, il n'est pas nécessaire de remplacer le filtre désodorisant photocatalytique. Aspirez régulièrement la poussière. Il est toutefois recommandé de remplacer le filtre dans les cas suivants.
  - (1) Le papier se déchire ou se rompt lors du nettoyage.
  - (2) Le filtre est très sale car il a été utilisé pendant longtemps.
- Pour commander un filtre purificateur d'air ou un filtre désodorisant photocatalytique, contactez le magasin où vous avez acheté le climatiseur.
- Jetez les vieux filtres à air avec les ordures non incinérables et les filtres désodorisants photocatalytiques avec les ordures incinérables.

Article	N° de la pièce
Filtre désodorisant photocatalytique (avec cadre)	KAZ917B41
Filtre désodorisant photocatalytique (sans cadre)	KAZ917B42
Filtre purificateur d'air(avec cadre)	KAF925B41
Filtre purificateur d'air (sans cadre)	KAF925B42

# Guide de démarrage

## Les cas suivants ne sont pas des mauvais fonctionnements.

Les cas suivants ne sont pas dus à un mauvais fonctionnement du climatiseur mais ont d'autres raisons. Vous pouvez continuer à utiliser le climatiseur.

Cas	Explication
<b>L'appareil ne démarre pas immédiatement.</b> <ul style="list-style-type: none"><li>• Quand vous appuyez sur la touche MARCHE/ARRET juste après avoir arrêté le climatiseur.</li><li>• Quand le mode a été changé.</li></ul>	<ul style="list-style-type: none"><li>• C'est pour protéger le climatiseur. Vous devez attendre environ 3 minutes.</li></ul>
<b>De l'air chaud ne sort pas immédiatement après le démarrage du mode de chauffage.</b>	<ul style="list-style-type: none"><li>• Le climatiseur est en train de s'échauffer. Vous devez attendre en 1 et 4 minutes. (Le système est conçu pour commencer à décharger de l'air uniquement après qu'il a atteint une certaine température.)</li></ul>
<b>Le chauffage s'arrête soudainement et un bruit d'écoulement est entendu.</b>	<ul style="list-style-type: none"><li>• Le système est en train de faire partir le gel de l'appareil extérieur. Vous devez attendre entre 3 et 8 minutes.</li></ul>
<b>L'appareil extérieur émet de l'eau ou de la vapeur.</b>	<ul style="list-style-type: none"><li>■ En mode CHAUD<ul style="list-style-type: none"><li>• Le gel de l'appareil extérieur se transforme en eau ou en vapeur quand le climatiseur est en mode de dégivrage.</li></ul></li><li>■ En mode FROID ou SEC<ul style="list-style-type: none"><li>• L'humidité de l'air se condense en eau sur la surface froide de la tuyauterie de l'appareil extérieur et coule.</li></ul></li></ul>
<b>De l'humidité sort de l'appareil intérieur.</b>	<ul style="list-style-type: none"><li>■ Cela se produit quand l'air de la pièce refroidie en humidité par le flux d'air froid pendant le mode de refroidissement.</li></ul>
<b>L'appareil intérieur émet des odeurs.</b>	<ul style="list-style-type: none"><li>■ Cela se produit quand les odeurs de la pièce, des meubles ou des cigarettes sont absorbées par l'appareil et déchargées avec le flux d'air. (Si cela se produit, nous vous recommandons de faire nettoyer l'appareil intérieur par un technicien. Consultez le revendeur où vous avez acheté le climatiseur.)</li></ul>
<b>Le ventilateur de l'appareil extérieur tourne alors que l'appareil intérieur ne fonctionne pas.</b>	<ul style="list-style-type: none"><li>■ Après que l'appareil s'est arrêté:<ul style="list-style-type: none"><li>• Le ventilateur de l'appareil extérieur continue de tourner pendant encore environ 60 secondes pour protéger le système.</li></ul></li><li>■ Quand le climatiseur ne fonctionne pas:<ul style="list-style-type: none"><li>• Quand la température extérieure est très élevée, le ventilateur de l'appareil extérieur tourne pour protéger le système.</li></ul></li></ul>
<b>L'appareil s'arrête soudainement de fonctionner. (Le témoin FONCTIONNEMENT est allumé.)</b>	<ul style="list-style-type: none"><li>■ Pour la protection du système, le climatiseur peut s'arrêter de fonctionner à cause d'une large fluctuation de tension. Il reprend automatiquement le fonctionnement après environ 3 minutes.</li></ul>

## Vérifiez à nouveau.

Veuillez vérifier à nouveau les choses suivantes avant d'appeler un réparateur.

Cas	Vérifications
<b>Le climatiseur ne fonctionne pas.</b> (Le témoin FONCTIONNEMENT est éteint.)	<ul style="list-style-type: none"><li>• L'interrupteur est-il sur la position ARRET ou un fusible a-t-il sauté?</li><li>• Y a-t-il une coupure de courant?</li><li>• Les piles sont-elles installées dans la télécommande?</li><li>• Le réglage de la minuterie est-il correct?</li></ul>
<b>Le refroidissement (chauffage) est faible.</b>	<ul style="list-style-type: none"><li>• Les filtres à air sont-ils propres?</li><li>• Y a-t-il quelque chose qui bloque les bouches d'entrée ou de sortie d'air de l'appareil intérieur ou extérieur?</li><li>• Le réglage de la température est-il correct?</li><li>• Les fenêtres et les portes sont-elles fermées?</li><li>• Le taux et la direction du flux d'air sont-ils réglés correctement?</li></ul>
<b>Le fonctionnement s'arrête soudainement.</b> (Le témoin de FONCTIONNEMENT clignote.)	<ul style="list-style-type: none"><li>• Les filtres à air sont-ils propres?</li><li>• Un obstacle entrave-t-il l'entrée ou la sortie d'air des unités intérieures ou extérieures? Nettoyez les filtres à air ou éliminez tous les obstacles et mettez l'interrupteur sur ARRET. Remettez-le ensuite sur MARCHE et tentez de faire fonctionner le climatiseur à l'aide de la télécommande. Si le témoin clignote encore, appelez le magasin où vous avez acheté le climatiseur.</li><li>• Les unités intérieures raccordées aux unités extérieures du <b>système Multi</b> sont-elles toutes réglées sur le même mode de fonctionnement? Si elles ne le sont pas, réglez toutes les unités intérieures sur le même mode de fonctionnement et vérifiez que les témoins clignent. En outre, lorsque le mode de fonctionnement est "AUTOMATIQUE", réglez momentanément le mode de fonctionnement de toutes les unités intérieures sur "REFROIDISSEMENT" ou "CHAUFFAGE" et vérifiez à nouveau l'état normal des témoins. Si les témoins s'arrêtent de clignoter après les étapes ci-dessus, ce n'est pas signe de dysfonctionnement. (page 20.)</li></ul>
<b>Un fonctionnement anormal se produit pendant le fonctionnement.</b>	<ul style="list-style-type: none"><li>• Le climatiseur peut ne pas fonctionner correctement à cause d'éclairs ou d'ondes radio. Mettez l'interrupteur sur la position ARRET, remettez-le ensuite sur la position MARCHE et essayez à nouveau d'utiliser le climatiseur avec la télécommande.</li></ul>

## Appelez un magasin de réparation immédiatement.



## AVERTISSEMENT

- Quand quelque chose d'anormal (comme une odeur de brûlé) se produit, arrête d'utiliser l'appareil et mettez l'interrupteur sur la position ARRET.  
Continuer d'utiliser l'appareil dans une condition anormale peut causer des dommages, une électrocution ou un incendie. Consultez le revendeur où vous avez acheté le climatiseur.
- N'essayez pas de réparer ou de modifier le climatiseur par vous-même.  
Un travail incorrect peut entraîner une électrocution ou un incendie. Consultez le revendeur où vous avez acheté le climatiseur.

Si l'un des symptômes suivants se produit, appelez votre revendeur immédiatement.

- Le cordon d'alimentation est anormalement chaud ou endommagé.
- Un son anormal est entendu pendant le fonctionnement.
- L'interrupteur de sécurité, un fusible ou le disjoncteur différentiel arrête le fonctionnement fréquemment.
- Un commutateur ou une touche ne fonctionne pas correctement la plupart du temps.
- Il y a une odeur de brûlé.
- De l'eau fuit par l'appareil intérieur.

▶ Mettez l'interrupteur sur la position ARRET et appelez votre revendeur.

- Après une coupure de courant  
Le climatiseur recommence à fonctionner automatiquement après environ 3 minutes.  
Vous devez juste attendre un peu.

- Éclairs  
Si la foudre risque de tomber dans le voisinage, arrêtez d'utiliser l'appareil et mettez l'interrupteur sur la position ARRET.

## Instructions d'élimination



Votre produit et les piles fournies avec le contrôleur sont marqués du symbole suivant. Ce symbole signifie que les appareils électriques et électroniques et les piles doivent être éliminés séparément des ordures ménagères non triées. En ce qui concerne les piles, un symbole chimique peut être imprimé sous le symbole. Ce symbole chimique signifie que la pile contient un métal lourd au-delà d'une certaine concentration. Symboles chimiques possibles:

- Pb: plomb (>0,004%)

Ne pas essayer de démonter vous-même l'appareil: le démontage du produit ainsi que le traitement du réfrigérant, de l'huile et d'autres composants doivent être effectués par un installateur qualifié, en accord avec les réglementations locales et nationales en vigueur. Les unités et piles jetables doivent être apportées à des installations spécialisées dans le réemploi, le recyclage ou le retraitement. Au travers d'une mise au rebut correcte, vous contribuez à éviter les conséquences potentiellement néfastes sur l'environnement et la santé.

Veuillez contacter votre installateur ou les autorités locales pour plus d'information.

## Nous recommandons une révision périodique.

Dans certaines conditions de fonctionnement, l'intérieur du climatiseur peut être encrassé après plusieurs saisons de fonctionnement, entraînant de mauvaises performances. Nous recommandons de faire réviser périodiquement le climatiseur par un spécialiste en plus des nettoyages réguliers de l'utilisateur. Pour la révision par un spécialiste, consultez le revendeur où vous avez acheté le climatiseur. Le coût de la révision doit être pris en charge par l'utilisateur.

## Information importante relative au réfrigérant utilisé.

Ce produit contient des gaz à effet de serre fluorés encadrés par le protocole de Kyoto.

Type de réfrigérant: **R410A**

Valeur GWP<sup>(1)</sup>: **1975**

<sup>(1)</sup> GWP = potentiel de réchauffement global

Des inspections périodiques de fuites de réfrigérant peuvent être exigées en fonction de la législation européenne ou locale. Veuillez contacter votre distributeur local pour plus d'informations.

## Diagnostic de défaillance.

### DIAGNOSTIC DES PANNES PAR LA TÉLÉCOMMANDE

Dans la série ARC433, les zones d'affichage de la température de l'unité principale indiquent les codes correspondants.

1. Lorsque la touche d'annulation de la minuterie reste enfoncée pendant 5 secondes, l'indication "00" clignote dans la zone d'affichage de la température.

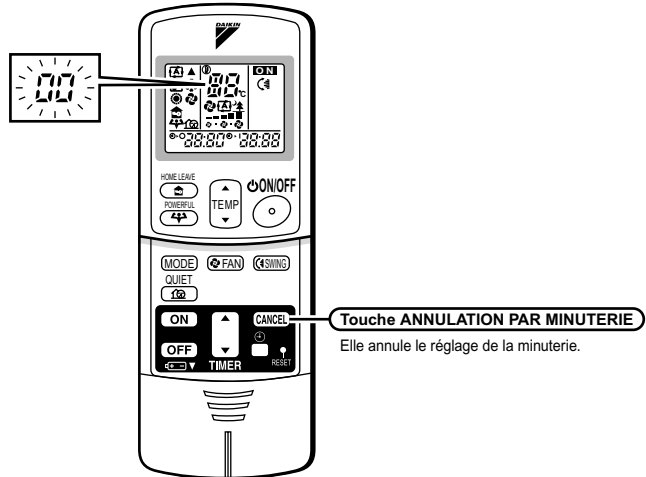

2. Appuyez plusieurs fois sur la touche d'annulation de la minuterie jusqu'à émission d'un bip continu.

- L'affichage du code change comme indiqué ci-dessous et un long bip se fait entendre.

	CODE	SIGNIFICATION
SYSTÈME	00	NORMAL
	U0	MANQUE DE REFRIGÉRANT
	U2	CHÛTE DE TENSION OU CIRCUIT PRINCIPAL EN SURTENSION
	U4	PROBLÈME DE TRANSMISSION (ENTRE L'UNITÉ INTÉRIEURE ET L'UNITÉ EXTERIEURE)
UNITÉ INTÉRIEURE	A1	CARTE A CIRCUITS IMPRIMES DE L'UNITÉ INTÉRIEURE DEFECTUEUSE
	A5	CONTROLE HAUTE PRESSION OU PROTECTION CONTRE LE GEL
	A6	PANNE AU MOTEUR DE VENTILATEUR
	C4	DETECTEUR DE TEMPERATURE DE L'ECHANGEUR DE CHALEUR DEFECTUEUX
UNITÉ EXTERIEURE	C9	INCORRECTION DE SENSOR DE TEMPERATURE A L'APPEL D'AIR
	EA	ERREUR DE COMMUTATION REFROIDISSEMENT/CHAUFFAGE
	E5	DEMARRAGE OL
	E6	MISE EN ROUTE DU COMPRESSEUR DEFECTUEUSE
	E7	MOTEUR DU VENTILATEUR CC DEFECTUEUX
	E8	ARRÊT DE FONCTIONNEMENT POUR DETECTION DE SURINTENSITE DE COURANT D'ENTREE
	F3	CONTROLE DES TUYAUX D'EVACUATION HAUTE TEMPERATURE
	F6	COMMANDE DE HAUTE PRESSION (EN MODE REFROIDISSEMENT)
	H6	ARRÊT DE FONCTIONNEMENT POUR POSITION DEFECTUEUSE DU DETECTEUR
	H8	ANOMALIE CT
	H9	INCORRECTION DE SENSOR DE TEMPERATURE A L'APPEL D'AIR
	J3	INCORRECTION DE SENSOR DE TEMPERATURE AU TUYAU DE DÉCHARGE
	J6	DETECTEUR DE TEMPERATURE DE L'ECHANGEUR DE CHALEUR DEFECTUEUX
	L4	HAUTE TEMPERATURE A L'ÉGOUT DE CHALEUR DE CIRCUIT D'INVERSEUR
L5	COURANT DE SORTIE EXCESSIF	
P4	INCORRECTION DE SENSOR DE TEMPERATURE A L'ÉGOUT DE CHALEUR DE CIRCUIT D'INVERSEUR	

## REMARQUE

1. Un bip court et deux bips longs consécutifs indiquent des codes non correspondants.
2. Pour annuler l'affichage du code, maintenez la touche d'annulation enfoncée pendant 5 secondes. L'affichage du code s'annulera aussi tout seul si vous n'appuyez pas sur la touche pendant 1 minute.

## LED DE LA CARTE A CIRCUITS IMPRIMES DES UNITES EXTERIEURES des séries 2MXS, 3MXS, 3MKS, 4MXS, 4MKS, 5MXS, 5MKS

VERT	ROUGE					
MICRO-ORDINATEUR NORMAL	DETECTION DE DYSFONCTIONNEMENT					
LED-A	LED1	LED2	LED3	LED4	LED5	DIAGNOSTIC
☼	●	●	●	●	●	NORMAL → VERIFIER UNITE INTERIEURE
☼	☼	●	☼	☼	●	DISPOSITIF DE PROTECTION HAUTE PRESSION ACTIVE OU GEL DANS L'UNITE EN FONCTION OU L'UNITE EN ATTENTE
☼	☼	●	☼	●	●	* RELAIS DE SURCHARGE ACTIVE OU TEMPERATURE ELEVEE DES TUYAUX D'EVACUATION
☼	●	☼	☼	●	●	DEMARRAGE DEFECTUEUX DU COMPRESSEUR
☼	●	☼	●	☼	●	COURANT D'ENTREE EXCESSIF
☼	☼	☼	●	●	●	* ANOMALIE THERMISTOR OU CT
☼	☼	☼	●	☼	●	HAUTE TEMPERATURE DANS BOITIER ELECTRIQUE
☼	●	●	●	☼	●	HAUTE TEMPERATURE DANS DISSIPATEUR DE CHALEUR DU CIRCUIT DE L'INVERSEUR
☼	●	●	☼	●	●	* COURANT DE SORTIE EXCESSIF
☼	●	●	☼	☼	●	* MANQUE DE REFRIGERANT
☼	☼	●	●	☼	●	BASSE TENSION DU CIRCUIT PRINCIPAL OU CHUTE DE TENSION MOMENTANEE
☼	☼	●	●	●	●	DEFAUT DE COMMUTATION ELECTROVANNE D'INVERSION
☼	☼	☼	☼	☼	●	MOTEUR DU VENTILATEUR DEFECTUEUX
☼	-	-	-	-	●	[REMARQUE 1]
●	-	-	-	-	●	ALIMENTATION DEFECTUEUSE OU [REMARQUE 2]

REMARQUE: La LED 5 est uniquement disponible sur la série 5M.

VERT	SÉCLAIRANT NORMALEMENT
ROUGE	NORMALEMENT A L'ARRET
☼	SÉCLAIRANT
☼	CLIGNOTANT
●	ÉTEINT SANS RAPPORT
-	SANS IMPORTANCE

## LED DE LA CARTE A CIRCUITS IMPRIMES DES UNITES EXTERIEURES des séries 2MXS, 2MKS

VERT	
MICRO-ORDINATEUR NORMAL	
LED-A	DIAGNOSTIC
☼	NORMAL → VERIFIER UNITE INTERIEURE
☼	[REMARQUE 1]
●	ALIMENTATION DEFECTUEUSE OU [REMARQUE 2]

VERT	SÉCLAIRANT NORMALEMENT
☼	SÉCLAIRANT
☼	CLIGNOTANT
●	ÉTEINT SANS RAPPORT

## REMARQUE

1. Coupez le courant électrique et remettez de nouveau le contact. Si le moniteur de LED se remontre, l'unité d'extérieur PCB est en panne.
2. Diagnostic marqué
  - \* N'en appliquez pas sur quelques cas. En détails, référez au guide de service.

## NOTE

**DAIKIN INDUSTRIES, LTD.**

Head office:  
Umeda Center Bldg., 2-4-12, Nakazaki-Nishi,  
Kita-ku, Osaka, 530-8323 Japan

Tokyo office:  
JR Shinagawa East Bldg., 2-18-1, Konan,  
Minato-ku, Tokyo, 108-0075 Japan  
[http://www.daikin.com/global\\_ac/](http://www.daikin.com/global_ac/)

**DAIKIN EUROPE NV**

Zandvoordestraat 300, B-8400 Oostende, Belgium



Two-dimensional bar code is a code  
for manufacturing.

3P194444-5C M06B204C (0807) HT