

DAIKIN

INVERTER

DAIKIN ROOM AIR CONDITIONER

Operation Manual

MODELS FTXR28EV1B
FTXR42EV1B
FTXR50EV1B

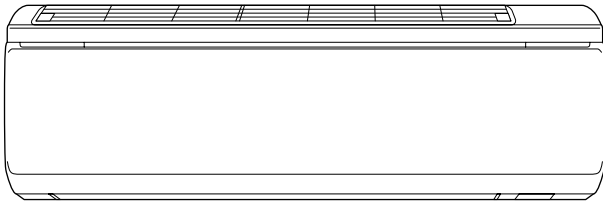

English

Deutsch

Français

Nederlands

Español

Italiano

Ελληνικά

Portugues

Русский

Türkçe

TABLE DES MATIÈRES

À LIRE AVANT D'UTILISER L'APPAREIL

Mesures de sécurité.....	2
Noms des pièces.....	3
Préparation avant utilisation.....	5

FONCTIONNEMENT

Mode REFROIDISSEMENT · DÉSHUMIDIFICATION "SARARA".....	7
Mode CHAUFFAGE · HUMIDIFICATION "URURU".....	8
Mode AUTO.....	9
Mode HUMIDIFICATION.....	9
RÉGLAGE DU SENS DE DIFFUSION DE L'AIR · MODE SOUFFLE CONFORT · BRISE DE REFROIDISSEMENT · DÉBIT D'AIR.....	10
Mode PURIFICATION DE L'AIR PAR IONISEUR FLASH · AÉRATION ALIMENTATION AIR FRAIS.....	11
AÉRATION ABSENCE DOMICILE.....	11
Mode MINUTERIE.....	12
Mode SOMMEIL CONFORT.....	13
Mode PUISSANT.....	13
CONFIGURATION.....	14
Mode ANTIMOISSURE.....	15
Mode ÉLIMINATION MOISSURE.....	16
AFFICHEUR D'INFORMATION.....	16

ENTRETIEN

Soin et nettoyage.....	17
------------------------	----

GUIDE DE DÉPANNAGE

Guide de démarrage.....	25
-------------------------	----

Mesures de sécurité

- Ce manuel doit être à portée de la main de l'opérateur.
- Lisez attentivement ce manuel avant de mettre l'unité en marche.
- Pour des raisons de sécurité, l'opérateur doit lire attentivement les précautions suivantes.
- Les précautions contenues dans ce manuel sont classées sous AVERTISSEMENT et ATTENTION. Veillez à respecter toutes les précautions ci-dessous: elles sont toutes essentielles à la sécurité.

 **AVERTISSEMENT** Si vous ne respectez pas scrupuleusement ces instructions, l'unité peut provoquer des dommages matériels, corporels, voire la mort.

 **ATTENTION** Si vous ne respectez pas scrupuleusement ces instructions, l'unité peut provoquer des dommages matériels ou corporels mineurs.

 A ne jamais faire.



 Veillez à respecter ces instructions.

 Veillez à mettre le climatiseur à la terre.





 Ne mouillez jamais le climatiseur (télécommande comprise).

 Ne touchez jamais le climatiseur (télécommande comprise) avec les mains mouillées.

AVERTISSEMENT

- Afin d'éviter un incendie, une explosion ou des blessures, n'utilisez pas l'unité en présence de gaz nocifs, inflammables ou corrosifs, à proximité de l'unité. 
- L'exposition prolongée au flux d'air est nuisible à la santé.
- N'insérez pas vos doigts, de tiges ou d'autres objets dans la sortie ou l'entrée d'air. Le ventilateur tournant à grande vitesse, vous pourriez vous blesser.
- Ne tentez pas de réparer, déplacer, modifier ou réinstaller le climatiseur vous-même. Un travail incorrect provoquera une électrocution, un incendie, etc. Pour les réparations et la réinstallation, demandez conseils et informations à votre revendeur Daikin.
- N'insérez ni doigts, ni pointes ni d'autres objets dans les pièces mobiles du panneau avant ou du panneau de sortie d'air.
- Le réfrigérant utilisé dans le climatiseur est sûr. Bien que des fuites soient peu probables, si, pour quelque raison, le réfrigérant semble fuir dans la pièce, assurez-vous qu'il n'entre pas en contact avec la flamme d'un appareil de chauffage au gaz, au mazout ou d'une cuisinière à gaz. 
- Si le climatiseur ne refroidit ni ne chauffe correctement, il est possible que le réfrigérant fuie; dans ce cas, appelez votre revendeur. Lors des réparations accompagnant l'ajout de réfrigérant, vérifiez le contenu des réparations avec notre équipe d'entretien.
- Ne tentez pas d'installer le climatiseur vous-même. Un travail incorrect se soldera par une fuite d'eau, une électrocution ou un incendie. Pour l'installation, consultez votre revendeur ou un technicien qualifié.
- Pour éviter toute électrocution, brûlure ou blessure, si vous notez une anomalie telle qu'une odeur de brûlé, arrêtez le fonctionnement du climatiseur et mettez l'interrupteur sur Arrêt. Appelez ensuite votre revendeur, qui vous donnera des instructions.

ATTENTION

- Le climatiseur doit être mis à la terre. Une mise à la terre incomplète peut provoquer une électrocution. Ne raccordez pas la ligne de terre aux tuyaux de gaz, aux tuyaux d'eau, à un paratonnerre ou à la ligne de terre du téléphone. 
- Pour éviter toute altération de la qualité, n'utilisez pas l'unité pour refroidir instruments de précision, aliments, plantes, animaux ou oeuvres d'art. 
- N'exposez jamais directement les petits enfants, les plantes ou les animaux au flux d'air.
- Ne placez aucun appareil produisant des flammes dans la trajectoire du flux d'air diffusé par l'unité ni sous l'unité intérieure. La chaleur pourrait déformer l'unité ou la combustion pourrait être incomplète.
- Ne bloquez ni les entrées ni les sorties d'air. Tout obstacle au flux d'air peut provoquer une baisse de performances ou des problèmes.
- Ne vous mettez ni debout ni assis sur l'unité extérieure. Pour éviter de vous blesser, ne posez aucun objet sur l'unité et n'enlevez pas le carter de protection du ventilateur.
- Ne placez aucun objet craignant l'humidité sous l'unité intérieure ou extérieure. Dans certains cas, l'humidité de l'air peut former de la condensation et dégouliner.
- Après un certain temps d'utilisation, vérifiez si le support et la fixation de l'unité ne sont pas endommagés.
- Ne touchez pas l'entrée d'air ni les ailettes en aluminium de l'unité extérieure. Vous pourriez vous blesser.
- L'appareil n'est pas conçu pour être utilisé par des jeunes enfants ou des personnes infirmes non surveillés.
- Les jeunes enfants doivent être surveillés pour s'assurer qu'ils ne jouent pas avec l'appareil.
- Pour éviter tout manque d'oxygène, aérez suffisamment la pièce si un appareil pourvu d'un brûleur est utilisé avec le climatiseur. 
- Avant le nettoyage, veillez à arrêter le fonctionnement du climatiseur, mettez l'interrupteur sur Arrêt ou débranchez le cordon d'alimentation.
- Ne raccordez pas le climatiseur à une alimentation autre que celle qui est spécifiée. Ceci peut provoquer une panne ou un incendie.
- Selon l'environnement, il peut être nécessaire d'installer un disjoncteur de mise à la terre. L'absence d'un disjoncteur de mise à la terre peut provoquer une électrocution ou un incendie.
- Placez le tuyau d'évacuation de manière à ce que l'écoulement soit régulier. L'écoulement incomplet peut mouiller la construction, le mobilier, etc.
- Ne placez pas d'objets à proximité directe de l'unité extérieure et ne laissez pas les feuilles ou d'autres débris s'accumuler autour de l'unité. Les feuilles constituent un foyer pour les petits animaux qui peuvent ensuite pénétrer dans l'unité. Une fois entrés, ces animaux peuvent provoquer des dysfonctionnements, de la fumée ou un incendie lorsqu'ils entrent en contact avec des pièces électriques.
- N'utilisez pas le climatiseur avec les mains mouillées. 
- Ne lavez pas l'unité intérieure avec trop d'eau, n'utilisez qu'un chiffon légèrement humide. 
- Ne posez pas de récipients contenant de l'eau ni d'autres objets sur l'unité. L'eau pourrait pénétrer dans l'unité, détériorer les isolants électriques et provoquer une électrocution.

Lieu d'installation.

- Pour installer le climatiseur dans les types d'environnement suivants, consultez votre revendeur.
 - Environnements huileux, avec de la vapeur ou de la suie.
 - Environnements salins tels que les zones côtières.
 - Environnement avec du gaz sulfuré comme près d'une source thermale.
 - Environnement où de la neige peut bloquer l'appareil extérieur.
- Le tuyau d'évacuation de l'appareil extérieur doit être placé dans une position offrant une bonne évacuation.

Tenez compte nuisances sonores causées à votre voisinage.

- Pour l'installation, choisissez un emplacement comme décrit ci-dessous.

- Un emplacement suffisamment solide pour supporter le poids de l'appareil et qui n'amplifie pas les bruits ou les vibrations lors du fonctionnement.
- Un emplacement à partir duquel la sortie d'air de l'appareil extérieur ou le bruit produit ne dérangera pas le voisinage.

Travail électrique.

- Pour l'alimentation électrique, utilisez un circuit d'alimentation séparé, réservé au climatiseur.

Déplacement du système.

- Le déplacement du climatiseur requiert connaissances et compétences spécifiques. Veuillez consulter votre revendeur si vous devez le déplacer pour déménagement ou réorganisation.

Noms des pièces

■ Unité Intérieure

1. Ioniseur: (page 20-22.)
2. Filtre désodorisant pour ioniseur (Noir)
3. Entrée d'air
4. Panneau avant
5. Panneau supérieur
6. Filtre à air (Bleu clair): (page 19.)
7. Filtre purificateur d'air photocatalytique à apatite de titane (Noir): (page 20-22.)
8. Filtre d'entrée de l'air (Jaune): (page 23.)
9. Volet horizontal: (page 10.)
10. Volet vertical:
 - Dans la sortie d'air. (page 10.)
11. Sortie d'air
12. Capteur d'humidité ambiante:
 - Il capte l'humidité ambiante autour de l'unité intérieure.
13. Capteur de température ambiante:
 - Il capte la température ambiante autour de l'unité intérieure.
14. Afficheur
15. Interrupteur MARCHÉ/ARRÊT de l'unité intérieure:
 - Appuyez une fois sur cette touche pour mettre en marche. Appuyez à nouveau sur cette touche pour l'arrêter.
16. Lampe témoin à plusieurs couleurs:
 - La couleur du témoin change avec le fonctionnement.
 - CHAUFFAGE Rouge
 - HUMIDIFICATION "URURU"/ CHAUFFAGE HUMIDE Orange
 - REFROIDISSEMENT Vert
 - DÉSHUMIDIFICATION "SARARA"/ REFROIDISSEMENT DÉSHUMIDIFICATION Jaune
 - La couleur du témoin change aussi selon la qualité du fonctionnement.
 - PURIFICATION DE L'AIR PAR IONISEUR FLASH/ AÉRATION ALIMENTATION AIR FRAIS.... Blanc (Uniquement pendant les 2 premières secondes de fonctionnement du climatiseur.)
17. Témoin de MINUTERIE (Orange): (page 12.)
18. Témoin d'HUMIDIFICATION (Vert): (page 9.)
19. Récepteur de signaux:
 - Reçoit / envoie les signaux de/vers la télécommande.
 - La lampe témoin à plusieurs couleurs clignote en émettant un bip pour signaler la réception des signaux.
 - Début du fonctionnement deux bips
 - Modification des paramètres un bip
 - Arrêt un long bip

Unité Intérieure

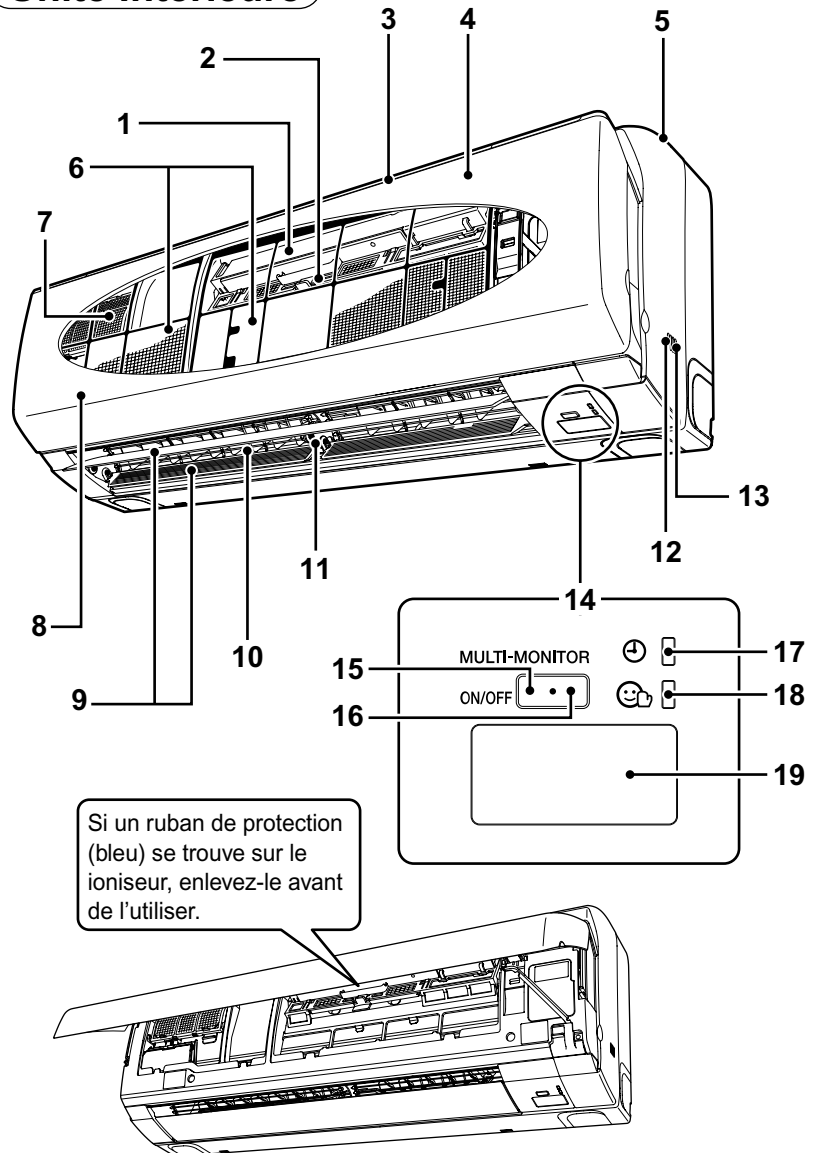

■ Unité Extérieure

20. Sortie d'air de l'humidificateur: (Avant)
21. Entrée d'air: (Dos et côté gauche)
22. Sortie d'air
23. Entrée d'air de l'humidificateur: (Avant et arrière)
24. Capteur de température extérieure:
 - Il capte la température autour de l'unité extérieure. (Arrière)
25. Tuyauterie réfrigérante, tuyau flexible humidificateur et câble de connexion des unités entre elles.
26. Tuyau d'évacuation flexible:
 - Evacue l'eau sortant de l'unité intérieure.
27. Borne de terre:
 - Elle est située à l'intérieur de ce couvercle.

Unité Extérieure

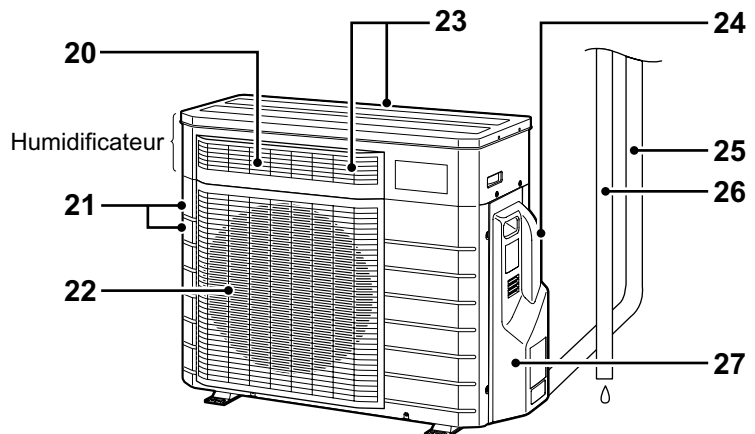

Télécommande

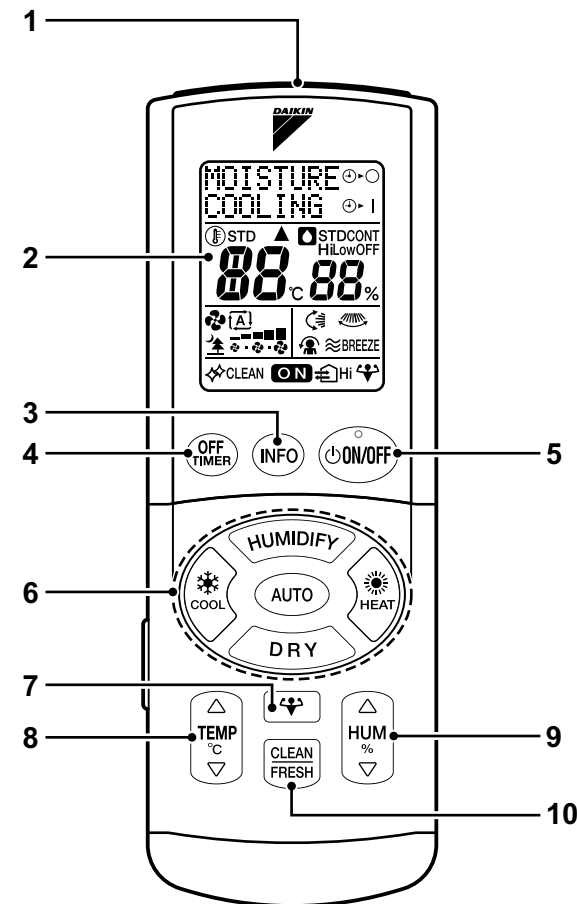

<ARC447A1>

Ouvre le couvercle

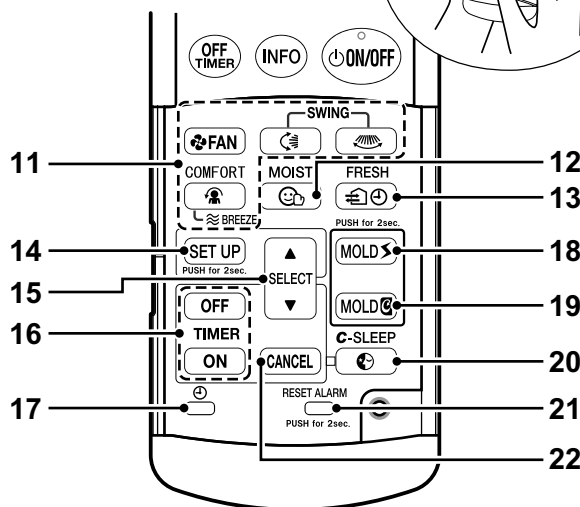
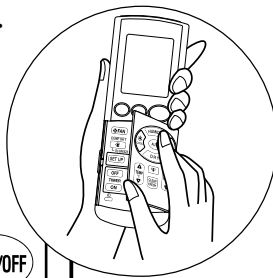

■ Télécommande

1. Emetteur/Récepteur

2. Afficheur:

- Affiche les paramètres adoptés.
(Sur cette figure, chaque élément est illustré avec son afficheur Activé pour faciliter les explications.)
* Le film protecteur de l'afficheur le protège contre les égratignures. Enlevez-le avant l'usage.

3. Touche INFORMATION:

- Affiche la température ambiante et l'humidité et la température extérieure. (page 16.)

4. Touche MINUTERIE ARRÊT DÉCOMPTE:

- Règle l'horaire d'arrêt. (page 12.)

5. Touche MARCHÉ/ARRÊT:

- Arrête le fonctionnement choisi avec la touche de fonctionnement direct. Une autre pression de cette touche fait repartir le même mode de fonctionnement.

6. Touche de fonctionnement direct:

- Touche AUTO (page 9.)
- Touche HUMIDIFICATION "URURU" (page 8.)
- Touche CHAUFFAGE (page 8.)
- Touche DÉSHUMIDIFICATION "SARARA" (page 7.)
- Touche REFROIDISSEMENT (page 7.)

7. Touche PUISSANT:

- Augmente le chauffage ou le refroidissement. (Annulé après 20 minutes.) (page 13.)

8. Touches de réglage de la TEMPERATURE:

- Elles permettent de modifier le réglage de la température.

9. Touches HUMIDITÉ:

- Elles permettent de modifier le réglage de l'humidité.

10. Touche PURIFICATION D'AIR PAR IONISEUR FLASH/AÉRATION ALIMENTATION AIR FRAIS:

- Nettoie l'air ambiant. (page 11.)

11. Touche SENS DE DIFFUSION DE L'AIR/DÉBIT D'AIR/SOUFFLE CONFORT/BRISE DE REFROIDISSEMENT:

- Règle le sens et le volume d'air. (page 10.)

12. Touche HUMIDIFICATION:

- Maintien un degré d'humidité élevée pour humidifier votre peau. (page 9.)

13. Touche AÉRATION ABSENCE DOMICILE:

- Aère la pièce en votre absence.

14. Touche CONFIGURATION:

- Configure le fonctionnement de l'appareil et l'afficheur de la télécommande à votre gré. (page 14.)

15. Touche SÉLECTION MINUTERIE

16. Touche de réglage de la MINUTERIE:

- Règle l'horaire de marche et d'arrêt de la minuterie. (page 12.)

17. Touche HORLOGE:

- Règle l'horaire réel. (page 6.)

18. Touche ÉLIMINATION MOISSURE:

- Fait fonctionner en continu le déshumidificateur pour conserver l'air ambiant propre et sec. (page 16.)

19. Touche ANTIMOISSURE:

- Sèche l'intérieur de l'appareil pour empêcher la formation de moisissure et de mauvaises odeurs. (page 15.)

20. Touche SOMMEIL CONFORT:

- Contrôle la température ambiante afin de garantir un sommeil confortable et un réveil agréable. (page 13.)

21. Touche REMISE À ZÉRO:

- Remise à zéro de l'indicateur de nettoyage. (page 17.)

22. Touche ANNULATION

Préparation avant utilisation

■ Installation des piles

1. Appuyez d'un doigt sur  et sortez le couvercle en le faisant glisser.
2. Installez 2 piles sèches (AAA).
3. Remettre le couvercle en place.

- Les lettres clignotent sur l'afficheur. Régler l'horaire réel. (page 6.)

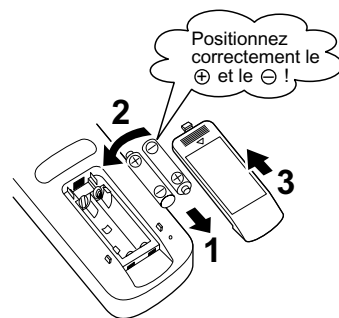

■ Mode d'emploi

- Pour utiliser la télécommande, dirigez l'émetteur vers l'unité intérieure. Si un obstacle interrompt la transmission des signaux entre l'unité et la télécommande, par exemple un rideau, l'unité ne fonctionne pas.
- La distance maximum de communication est d'environ 7 mètres.
- Evitez de laisser tomber la télécommande. Evitez de la mouiller.
(Le LCD pourrait s'abîmer.)

■ Fixation du support de télécommande au mur

1. Choisissez un endroit d'où les signaux peuvent atteindre l'unité.
2. Fixez le support de télécommande au mur ou sur un pilier à l'aide des vis fournies.
3. Enfoncez dans les trous au dos de la télécommande les crochets du support de télécommande.

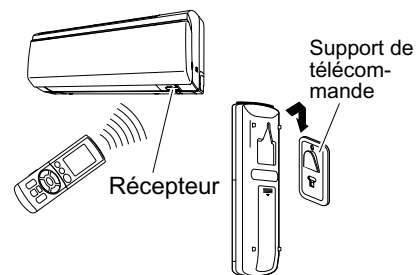

■ Fixez le filtre purificateur d'air photocatalytique à l'apatite de titane, le filtre désodorisant du ioniseur et le filtre d'entrée de l'air (page 20, 23.)

■ Mettez l'interrupteur sous tension

- En mettant l'interrupteur sous tension le volet horizontal et le panneau avant s'ouvrent une fois et se referment. (Il ne s'agit pas d'un dysfonctionnement.)

⚠ ATTENTION

- Pendant le fonctionnement (c'est-à-dire lorsque le panneau est ouvert ou en cours d'ouverture ou de fermeture), ne touchez pas le panneau avec les mains.

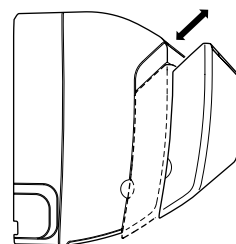

ATTENTION

- Enveloppez les bornes avec du ruban isolant avant de vous débarrasser des batteries. Si vous mélangez les batteries avec d'autres batteries ou métaux vous risquez de provoquer de la chaleur, une explosion ou un incendie.

PRÉCAUTION

■ A propos des batteries

- Les batteries fournies doivent servir tout de suite. Selon la date de production de votre climatiseur, ces batteries risquent de s'épuiser en moins d'un an.
- Nous vous recommandons de les remplacer une fois par an; si l'afficheur de la télécommande commence à faiblir ou si la réception s'altère, veuillez les remplacer par des piles alcalines neuves.
- Remplacez les batteries par des batteries neuves du même type et remplacez les deux batteries en même temps.
- Les batteries proches de leur date de péremption doivent être remplacées plus tôt.
- Pour éviter les préjudices matériels ou physiques causés par les fuites ou l'explosion des batteries, sortez les batteries de l'unité si celle-ci ne sert pas pendant longtemps.

■ A propos de la télécommande

- La communication des signaux peut être perturbée si une lampe fluorescente à amorce électronique (par ex. une lampe inverter) se trouve dans la pièce. Dans ce cas consultez votre revendeur.
- Si les signaux de la télécommande font fonctionner un autre appareil, déplacez ce dernier ou consultez votre revendeur.
- La lumière solaire directe sur l'émetteur/récepteur peut nuire au bon fonctionnement de l'unité.

■ Réglage de l'horloge

* Il est impossible de régler l'heure pendant le fonctionnement de l'unité.

1. Appuyez sur “⊕”.

Lâchez la touche.



0:00 s'affiche.

⊕ clignote.

2. Appuyez sur “SELECT” pour mettre l'horloge à l'heure.



• Si vous tenez la touche enfoncée vous changez l'heure plus vite.

3. Appuyez sur “⊕”.

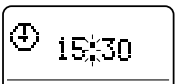

⋮ clignote.

⊕ s'affiche.

• Le réglage est terminé.

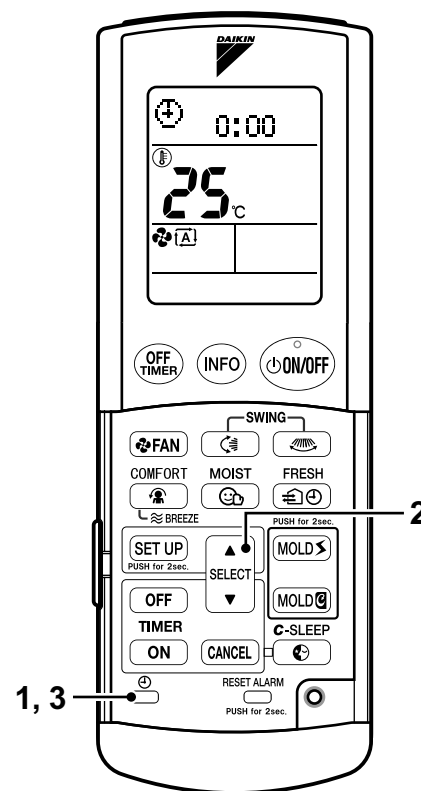

ATTENTION

Si un message autre que l'horaire apparaît sur l'afficheur à l'étape 1 du réglage, n'appuyez pas sur la touche pendant environ 60 secondes. L'afficheur redevient normal.

■ Trucs pour économiser de l'énergie

- Évitez de trop refroidir (chauffer) la pièce.
En choisissant une température modérée vous économisez de l'énergie.
- Fermez les fenêtres avec des volets ou des rideaux.
En empêchant la lumière solaire ou l'air extérieur de pénétrer vous augmentez l'effet de refroidissement (chauffage).
- Les filtres à air colmatés nuisent au bon fonctionnement de l'unité et font gaspiller de l'énergie. Nettoyez régulièrement le filtre.

■ Remarques importantes

- Le climatiseur consomme de l'énergie même s'il ne fonctionne pas.
- Si vous ne devez pas utiliser le climatiseur pendant un certain temps, par exemple au printemps ou en automne, désactivez l'interrupteur.
- Lorsque la température extérieure est inférieure à -15°C , activez l'interrupteur 1 heure au moins avant le démarrage.
(Cela permet de faire chauffer le compresseur.)

■ Condition de fonctionnement

- En faisant fonctionner le climatiseur dans les conditions ci-dessous vous provoquez le déclenchement des dispositifs de sécurité et l'arrêt de l'unité. En outre des condensats risquent de se former sur l'unité intérieure et de dégoutter. (Fonctionnement DÉSHUMIDIFICATION/REFROIDISSEMENT)

REFROIDISSEMENT	Température extérieure: de 21 à 43°C Température ambiante : de 18 à 32°C Humidité extérieure : 80% maxi	CHAUFFAGE	Température extérieure: de -20 à 24°C Température ambiante : de 10 à 30°C Humidité extérieure : 70% maxi
DÉSHUMIDIFICATION	Température extérieure: de 10 à 42°C Température ambiante : de 18 à 30°C Humidité extérieure : 80% maxi	HUMIDIFICATION	Température extérieure: de -10 à 24°C Température ambiante : de 12 à 30°C Humidité extérieure : 70% maxi

■ Taux d'humidité réalisable

- La capacité d'humidification diminue lorsque la température extérieure et le taux d'humidité sont faibles.
(Cf. la fig. 1.)

Fig.1 Taux d'humidité réalisable

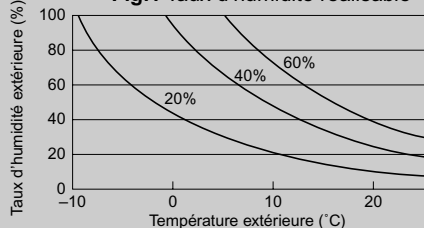

Conditions;
Modèle : FTXR50EV1B
Réglage de la température ambiante : 20°C
Débit d'air : Maxi
Volume de la pièce : 120m^3
Débit du changement d'air : $0,5/\text{heure}$
Longueur du tuyau flexible d'humidification : $7,5\text{m}$

Mode REFROIDISSEMENT · DÉSHUMIDIFICATION “SARARA”

■ Mode REFROIDISSEMENT

- Pour abaisser la température



- Pour abaisser la température et l'humidité



* Nous vous recommandons de passer en mode REFROIDISSEMENT si vous voulez abaisser la température si possible pendant le mode REFROIDISSEMENT DÉSHUMIDIFICATION.

■ Mode DÉSHUMIDIFICATION “SARARA”

- Pour diminuer l'humidité

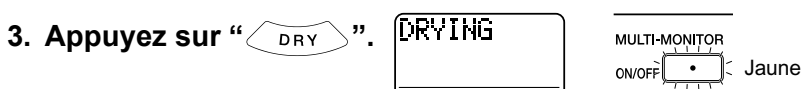

■ Pour modifier le débit et le sens de diffusion de l'air (page 10.)



- Le débit d'air est réglé sur “AUTO” en mode REFROIDISSEMENT DÉSHUMIDIFICATION ou DÉSHUMIDIFICATION “SARARA”. Le débit d'air ne peut pas être modifié.

■ Pour arrêter le fonctionnement

4. Appuyez sur “”.

La lampe témoin à plusieurs couleurs de l'unité s'éteint.

■ Pour modifier le réglage de la température ou de l'humidité

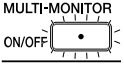
	REFROIDISSEMENT	REFROIDISSEMENT DÉSHUMIDIFICATION	DÉSHUMIDIFICATION
	18°C – 32°C		-3°C – STD
	OFF ⇄ HIGH ⇄ STD ⇄ LOW ⇄ CONT		HIGH ⇄ STD ⇄ LOW ⇄ CONT
	Vert	Jaune	

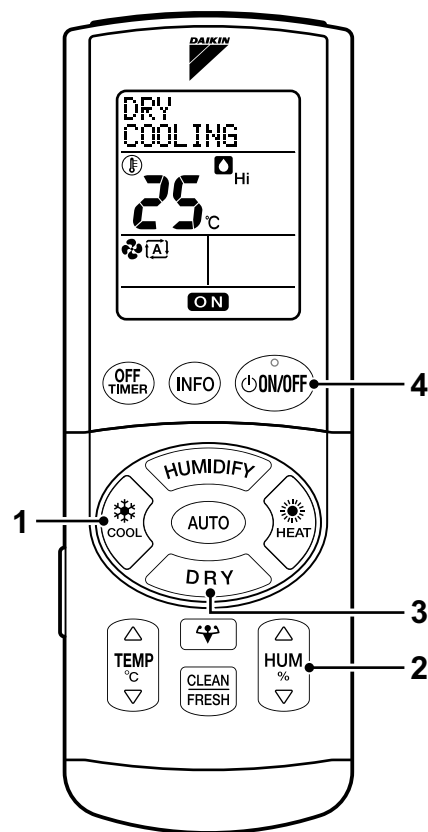

REMARQUE

■ Remarque sur la touche de MARCHE/ARRÊT

- En appuyant sur “” vous démarrez le mode de fonctionnement utilisé en dernier.

■ Remarque sur le REFROIDISSEMENT

- Ce climatiseur refroidit la pièce en soufflant de l'air chaud hors de la pièce, par conséquent si la température extérieure est élevée, ses performances diminuent.

■ Remarque sur le REFROIDISSEMENT DÉSHUMIDIFICATION

- En appuyant sur la touche humidité en mode REFROIDISSEMENT vous réglez l'unité sur REFROIDISSEMENT DÉSHUMIDIFICATION.
- Élimine davantage d'humidité que le mode REFROIDISSEMENT ordinaire. Nous vous recommandons cependant de régler la température légèrement au-dessous de la température ambiante pour diminuer l'humidité car ce fonctionnement ne prévoit pas de chauffage supplémentaire de l'air.

■ Remarque sur la DESHUMIDIFICATION “SARARA”

- Élimine l'humidité en abaissant moins la température ambiante grâce au chauffage supplémentaire de l'air.
- Ce passage du mode de fonctionnement REFROIDISSEMENT au mode DÉSHUMIDIFICATION “SARARA” peut augmenter provisoirement l'humidité.

Mode CHAUFFAGE - HUMIDIFICATION “URURU”

■ Mode CHAUFFAGE

- Pour élever la température

1. Appuyez sur “”.

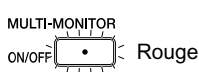

- Pour augmenter la température et l'humidité

2. Appuyez sur “”.

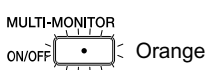

■ Mode HUMIDIFICATION “URURU”

- Pour augmenter l'humidité

3. Appuyez sur “”.

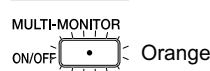



■ Pour modifier le débit et le sens de diffusion de l'air (page 10.)

■ Pour arrêter le fonctionnement

4. Appuyez sur “”.

La lampe témoin à plusieurs couleurs de l'unité s'éteint.

■ Pour modifier le réglage de la température ou de l'humidité

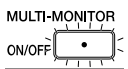
	CHAUFFAGE	CHAUFFAGE HUMIDE	HUMIDIFICATION
		10°C – 30°C	—
		OFF ⇄ LOW ⇄ STD ⇄ HIGH ⇄ CONT	LOW ⇄ STD ⇄ HIGH ⇄ CONT
	Rouge		Orange

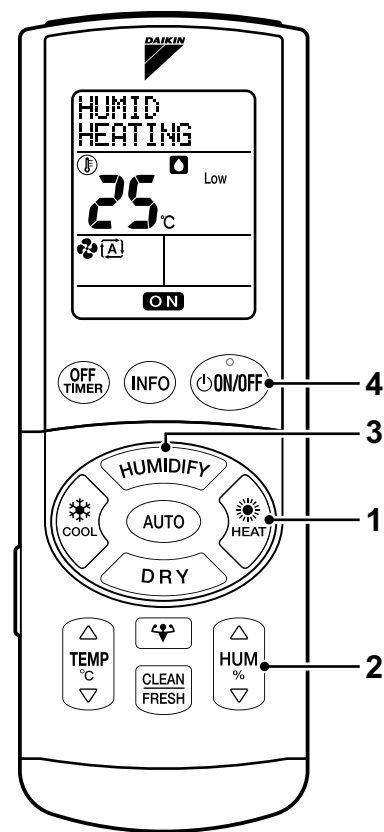

REMARQUE

■ Remarque sur le mode CHAUFFAGE

- Etant donné que ce climatiseur chauffe la pièce en prélevant de la chaleur de l'extérieur vers l'intérieur, la capacité de CHAUFFAGE diminue lorsque la température extérieure est faible. Si l'effet de CHAUFFAGE est insuffisant, il est recommandé d'utiliser un autre appareil de CHAUFFAGE en combinaison avec le climatiseur.
- La pompe de chaleur réchauffe la pièce en faisant circuler de l'air chaud tout autour de la pièce. Après le démarrage du mode CHAUFFAGE, il faut attendre un peu avant que la pièce ne soit chaude.
- En mode CHAUFFAGE, du givre peut se former sur l'unité extérieure et diminuer la puissance de CHAUFFAGE. Dans ce cas, le système passe en mode dégivrage pour éliminer le givre.
- Pendant le mode Dégivrage, aucun air chaud ne sort de l'unité intérieure.

■ Remarque sur les modes CHAUFFAGE HUMIDE et HUMIDIFICATION “URURU”

- La capacité d'humidifier de l'unité chute lorsque la température extérieure et l'humidité sont basses ou lorsque le réglage de la force du ventilateur est bas.
- Le bruit du fonctionnement est plus élevé qu'en mode CHAUFFAGE normal.
- Les odeurs ou le bruit provenant de l'extérieur peuvent être capturés parce que l'air extérieur est chauffé par le réchauffeur et l'humidité produite pénètre dans la pièce pour effectuer l'humidification.
- Il arrive que le haut de l'unité extérieure chauffe pendant le fonctionnement, mais ce n'est pas un dysfonctionnement.
- Le bruit du fonctionnement varie en fonction de la température et de l'humidité extérieures. (L'alimentation en eau n'est pas nécessaire car l'humidité apportée par l'air extérieur est introduit dans la pièce.)

■ Remarque sur le mode HUMIDIFICATION “URURU”

- Permet de régler l'humidification ambiante uniquement en fonction de votre choix.
- Lorsque la température ambiante diminue, un léger chauffage reste activé pour continuer l'humidification.

Mode AUTO

Si vous appuyez sur la touche AUTO, le climatiseur se met en marche en fonction des conditions ambiantes en mode automatique.

1. Appuyez sur “”.

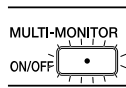

- CHAUFFAGE : Rouge
- REFROIDISSEMENT : Vert

- La couleur de la lampe témoin à plusieurs couleurs varie en fonction du fonctionnement réel.
- Si vous appuyez sur la touche AUTO, la couleur correspondant au mode sélectionné par le climatiseur s'éclaire.

■ Pour modifier le débit et le sens de diffusion de l'air (page 10.)

■ Pour arrêter le fonctionnement

2. Appuyez sur “”.

La lampe témoin à plusieurs couleurs de l'unité s'éteint.

■ Pour modifier le réglage de la température



REMARQUE

■ Remarque sur le mode AUTO

- En fonctionnement AUTO, le système sélectionne un mode de fonctionnement approprié (REFROIDISSEMENT ou CHAUFFAGE) suivant la température ambiante lors de la mise en marche.
- Le système re-sélectionne automatiquement le réglage à intervalles réguliers pour que la température ambiante soit celle choisie par l'utilisateur.
- Si vous n'aimez pas le fonctionnement AUTO, vous pouvez sélectionner manuellement le mode de fonctionnement et le réglage de votre choix.

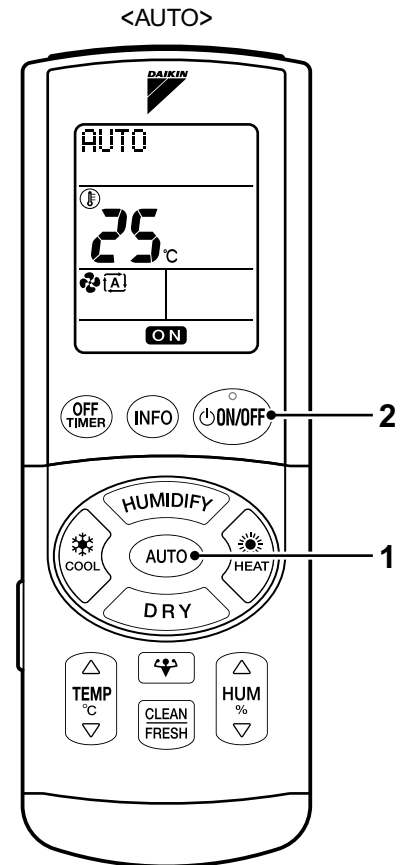

Mode HUMIDIFICATION

Ce mode humidifie votre peau.

1. Appuyez sur “” pendant le fonctionnement.

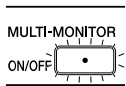

Jaune

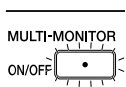

Orange



- Les réglages du débit d'air et du sens de diffusion de l'air passent respectivement en mode auto et en MODE SOUFFLE CONFORT.
- En mode HUMIDIFICATION il est impossible de sélectionner le mode BRISE DE REFROIDISSEMENT.

■ Pour modifier le réglage de la température.

- Les mêmes changements qu'en modes REFROIDISSEMENT ou CHAUFFAGE sont possibles. (page 7, 8.)
- L'humidité et le débit d'air ne peuvent pas être modifiés.

■ Pour modifier le sens de diffusion de l'air (page 10.)

- Le sens de diffusion de l'air recommandé est le MODE SOUFFLE CONFORT, mais on peut le modifier.

■ Pour annuler le mode HUMIDIFICATION

2. Appuyez à nouveau sur “”.

- Le mode de fonctionnement revient au mode précédent. Le témoin de plusieurs couleurs de l'unité revient à la couleur précédente.
- Le témoin HUMIDE de l'unité s'éteint.

REMARQUE

■ Remarque sur le mode HUMIDIFICATION

- L'humidité relative est plus élevée qu'en mode normal.
- Peut être utilisé pour le REFROIDISSEMENT, LE REFROIDISSEMENT DÉSHUMIDIFICATION, LE CHAUFFAGE ET LE CHAUFFAGE HUMIDE.
- Le bruit du fonctionnement est légèrement plus fort.

<HUMIDIFICATION>

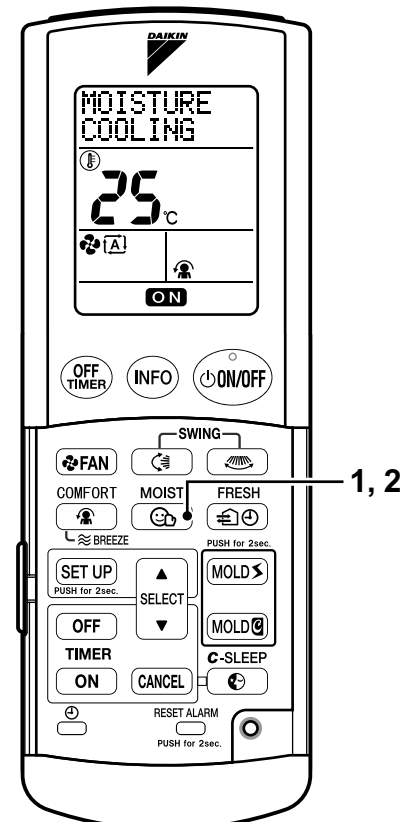

RÉGLAGE DU SENS DE DIFFUSION DE L'AIR · MODE SOUFFLE CONFORT · BRISE DE REFROIDISSEMENT · DÉBIT D'AIR

En réglant le sens de diffusion de l'air et le débit d'air vous obtenez une diffusion de l'air plus confortable.

■ Pour modifier le sens de diffusion de l'air en vertical ou horizontal

1. Appuyez sur “” ou sur “” pendant le fonctionnement.

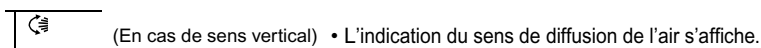

Les volets horizontal et vertical bougent respectivement verticalement et horizontalement de façon automatique.

■ Si vous voulez fixer le sens de diffusion de l'air

2. Appuyez à nouveau sur “” ou sur “”.

■ Pour utiliser le SOUFFLE en 3-D

3. Appuyez sur “” ou sur “” pendant le fonctionnement.

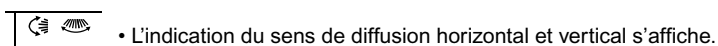

Les volets horizontal et vertical bougent alternativement.

■ Pour annuler le SOUFFLE en 3-D

4. Appuyez à nouveau sur “” ou sur “”.

■ MODE SOUFFLE CONFORT et MODE BRISE DE REFROIDISSEMENT

5. L'indication change à chaque pression de “”.



■ Mode SOUFFLE CONFORT



- Le sens de diffusion de l'air et le débit d'air sont réglés de façon à ce que l'air qui sort de l'unité ne soit pas soufflé directement sur les occupants de la pièce.
- <REFROIDISSEMENT/DÉSHUMIDIFICATION> Le volet se relève.
- <CHAUFFAGE/HUMIDIFICATION> Le volet s'abaisse.
- **Le débit d'air est réglé sur “AUTO”.**

■ Mode BRISE DE REFROIDISSEMENT





- Le mode BRISE DE REFROIDISSEMENT fonctionne avec les modes REFROIDISSEMENT, DÉSHUMIDIFICATION “SARARA”, PURIFICATION D'AIR IONISEUR FLASH.

■ Pour modifier le sens de diffusion de l'air

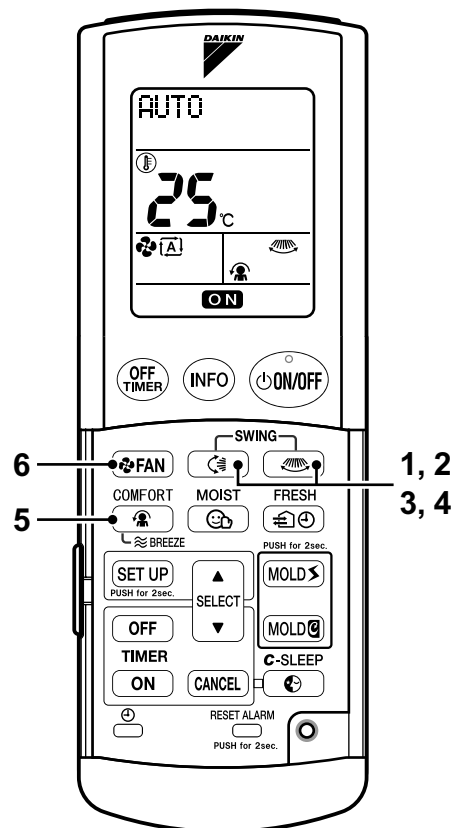
6. Appuyez sur “” pendant le fonctionnement. (Consultez le tableau de droite.)





- Le CHAUFFAGE ou le REFROIDISSEMENT effectué avec un débit d'air faible ou réglé sur “” risque de ne pas chauffer ou refroidir la pièce suffisamment.
 - Fonctionnement silencieux de l'unité intérieure
- Lorsque le débit d'air est réglé sur “”, le bruit de l'unité intérieure s'atténue.



Mode de fonctionnement	Réglage du débit d'air		
DÉSHUMIDIFICATION “SARARA”		•	•
REFROIDISSEMENT DÉSHUMIDIFICATION		•	•
HUMIDIFICATION		•	•
AUTOMATIQUE / REFROIDISSEMENT		•	•
CHAUFFAGE		•	•
CHAUFFAGE HUMIDE		•	•
HUMIDIFICATION “URURU”		•	•
PURIFICATION DE L'AIR PAR IONISEUR FLASH / AÉRATION ALIMENTATION AIR FRAIS			•

 : Le mode SOUFFLE CONFORT est possible.

 : Le mode BRISE DE REFROIDISSEMENT est possible.

Il existe cinq niveaux de réglage du débit d'air : de “” à “” plus “” “”.

REMARQUE

- Si l'unité fonctionne avec les volets horizontaux orientés vers le bas et qu'elle est arrêtée en mode REFROIDISSEMENT, DÉSHUMIDIFICATION “SARARA” ou REFROIDISSEMENT DÉSHUMIDIFICATION, les volets bougent automatiquement après une heure environ. (Cela permet d'empêcher la formation de condensats sur les volets.)

■ ATTENTION

- Utilisez la télécommande pour régler le sens de diffusion de l'air. En manoeuvrant les volets à la main vous risquez de nuire à leur bon fonctionnement.

■ Remarques concernant le mode SOUFFLE CONFORTABLE

- Le sens de diffusion de l'air est illustré par la fig. 1 ;

■ Remarque sur le mode BRISE DE REFROIDISSEMENT

- Le mouvement vertical des volets horizontaux avec le rythme “brise 1/1” garanti une circulation d'air naturelle comme la brise. La température ambiante semble plus fraîche avec la brise de refroidissement.

■ Remarque sur le Réglage du sens de diffusion de l'air vertical

- La partie mobile du volet horizontal varie selon le mode de fonctionnement.

■ Remarque sur le SOUFFLE 3-D

- Le SOUFFLE 3-D fait circuler l'air froid, qui tend à se concentrer près du sol, et l'air chaud, qui tend à se concentrer près du plafond, dans toute la pièce, évitant ainsi le développement de zones chaudes et froides.

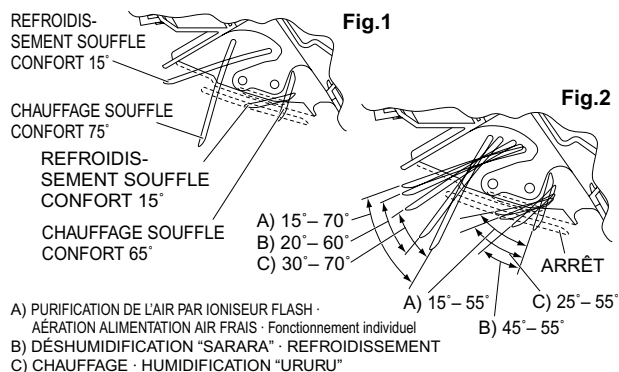

Mode PURIFICATION DE L'AIR PAR IONISEUR FLASH · AÉRATION ALIMENTATION AIR FRAIS

La puissance d'absorption du filtre purificateur d'air photocatalytique à apatite de titane, du filtre d'alimentation en air et la puissance de destruction du refoulement du ioniseur réduisent les mauvaises odeurs et les virus et purifie l'air ambiant.

1. Appuyez sur "CLEAN FRESH".

(Peut être utilisé en même temps que le chauffage ou le refroidissement ou tout seul.)

- Change chaque fois que vous appuyez sur la touche. (Utilisé à la place du mode VENTILATEUR.)

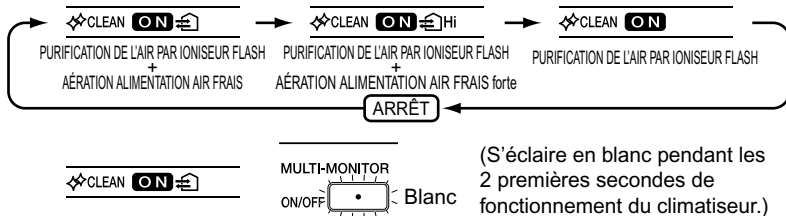

■ Pour modifier le débit et le sens de diffusion de l'air (page 10.)

ATTENTION

- Vous ne pouvez pas modifier la température et l'humidité pendant les modes PURIFICATION AIR IONISEUR FLASH et AÉRATION ALIMENTATION AIR FRAIS.

REMARQUE

■ Remarque sur le mode PURIFICATION AIR IONISEUR FLASH

- La puissance du refoulement du ioniseur et du filtre purificateur d'air à apatite de titane purifie l'air de la pièce.

■ Remarque sur le mode AÉRATION ALIMENTATION AIR FRAIS

- L'air frais est prélevé à l'extérieur à travers l'unité extérieure.
- Le bruit et les odeurs provenant de l'extérieur peuvent pénétrer dans la pièce parce que l'air est prélevé à l'extérieur. Le bruit du fonctionnement est légèrement plus fort.
- Le bruit du fonctionnement varie en fonction de la température et de l'humidité extérieures.

■ Qu'est-ce que le refoulement du ioniseur?

- Il génère dans l'unité des ions ultrarapides ayant un pouvoir oxydant élevé pour détruire les mauvaises odeurs et les gaz nocifs. (C'est une fonction sûre car la les électrons ultrarapides sont générés et disparaissent dans l'unité.)

* Le ioniseur siffle mais il ne s'agit pas d'un dysfonctionnement.

AÉRATION ABSENCE DOMICILE

Aère la pièce en votre absence pour qu'elle reste confortable.

1. Appuyez sur "FRESH".



- S'arrête automatiquement après 4 heures.
- Le réglage par défaut est de 4 heures.

■ Pour modifier l'horaire de l'arrêt

2. Appuyez sur "OFF TIMER".

- Vous pouvez le régler entre 1 et 9 heures, par paliers de 1 heure.
- Pour utiliser à la fois AÉRATION ABSENCE DOMICILE et MINUTRIE ACTIVÉE, réglez d'abord MINUTRIE ACTIVÉE. (page 12.)

■ Pour modifier le sens de diffusion de l'air (page 10.)

- La température, l'humidité et le débit d'air ne peuvent pas être modifiés.

■ Pour annuler le mode AÉRATION ABSENCE DOMICILE

3. Appuyez sur "CANCEL".

REMARQUE

■ Remarque sur le mode AÉRATION ABSENCE DOMICILE

- Le mode AÉRATION ALIMENTATION AIR FRAIS et la MINUTRIE DE DÉCOMPTE peuvent se régler en même temps avec une seule touche.

<PURIFICATION DE L'AIR PAR IONISEUR FLASH / AÉRATION ALIMENTATION AIR FRAIS>

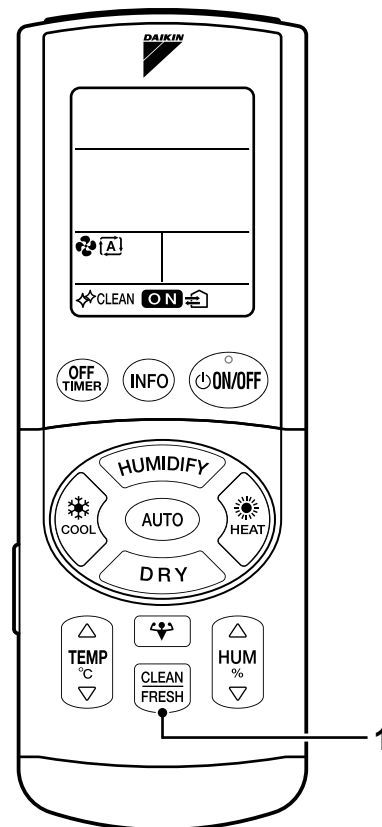

<AÉRATION ABSENCE DOMICILE>

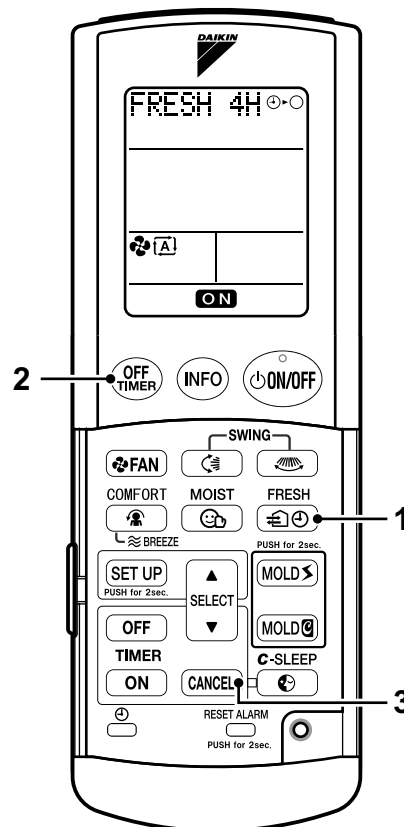

Mode MINUTERIE

Les fonctions de la minuterie permettent de mettre en marche/arrêt automatiquement le climatiseur la nuit ou le matin. La minuterie ne fonctionne qu'une fois. Configurez l'horaire pour chaque usage.

■ Mode MINUTERIE ARRÊT DÉCOMPTE

Réglez l'horaire d'arrêt.

1. Appuyez sur "OFF TIMER".

- L'horaire affiché, qui varie par palier d'une demi-heure à chaque pression de la touche, est configuré. Vous pouvez configurer un horaire compris entre 0,5 et 9,5 heures.

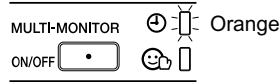

■ Mode MINUTERIE MARCHÉ/ARRÊT

Configurez l'horaire MINUTERIE MARCHÉ ou MINUTERIE ARRÊT.

- Vérifiez si l'horloge est à l'heure. En cas contraire, mettez l'horloge à l'heure. (page 6.)
- L'affichage de l'heure disparaît lorsque la MINUTERIE MARCHÉ/ARRÊT est réservée.

2. Appuyez sur "OFF" pour MINUTERIE ARRÊT et sur "ON" pour MINUTERIE MARCHÉ.

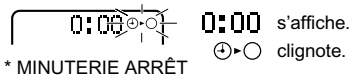

* MINUTERIE ARRÊT

3. Appuyez sur "SELECT" pour configurer l'horaire à réserver.

- Si vous appuyez sur la touche vous changez l'heure par palier de 10 minutes. Si vous tenez la touche enfoncée vous changez l'heure plus vite.

4. Appuyez sur "OFF" pour MINUTERIE ARRÊT et sur "ON" pour MINUTERIE MARCHÉ.

L'heure affichée est configurée.

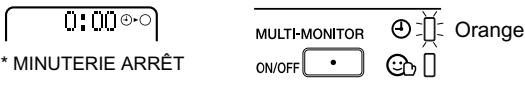

* MINUTERIE ARRÊT

■ Pour annuler le mode MINUTERIE

5. Appuyez sur "CANCEL".

- Le témoin MINUTERIE s'éteint et la MINUTERIE est annulée.

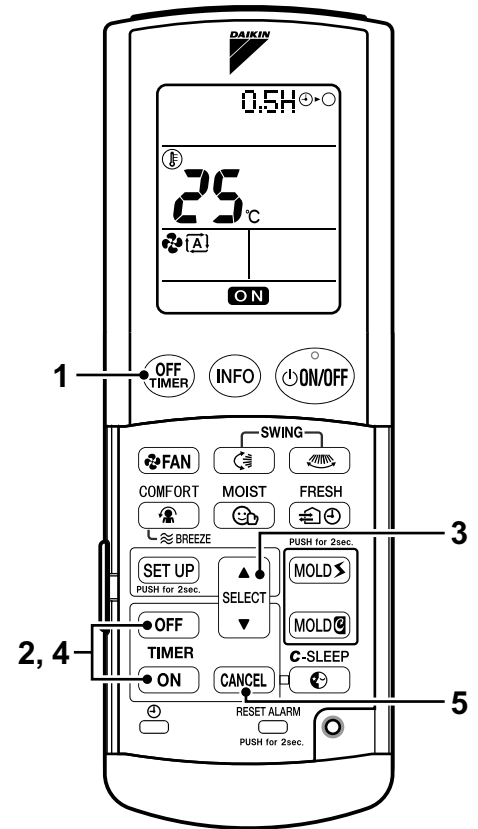

REMARQUE

■ Dans les cas suivants, réglez à nouveau la minuterie.

- Lorsque l'interrupteur s SAUTÉ.
- Après une panne de courant.
- Après avoir changé les piles de la télécommande.

■ Remarque sur le mode MINUTERIE

- Si vous démarrez la MINUTERIE ARRÊT DÉCOMPTE et la MINUTERIE ARRÊT l'unité modifie automatiquement la température configurée 1 heure plus tard pour empêcher que la pièce ne devienne trop froide ou trop chaude. (Elle l'augmente de 0,5°C pendant le REFROIDISSEMENT ou le REFROIDISSEMENT DÉSHUMIDIFICATION et la diminue de 2°C pendant le CHAUFFAGE ou le CHAUFFAGE HUMIDIFICATION.)
- Si vous réservez MINUTERIE MARCHÉ l'unité commence à fonctionner 1 heure avant pour garantir que la température atteigne la température configurée sur la télécommande à l'horaire configuré.
- Lors du fonctionnement de l'unité via la MINUTERIE ARRÊT DÉCOMPTE ou MINUTERIE ARRÊT, la durée réelle du fonctionnement peut être différente de l'heure saisie par l'utilisateur.
- Lorsque vous avez configuré MINUTERIE MARCHÉ/ARRÊT, le réglage de l'heure est mémorisé. Cependant, la MINUTERIE ARRÊT DÉCOMPTE n'a pas cette fonction de mémoire. (La mémoire est annulée lorsque vous changez les piles de la télécommande.)
- Ne fonctionne pas en mode SOMMEIL CONFORT.

■ Combinaison MINUTERIE MARCHÉ et MINUTERIE ARRÊT

- L'exemple de droite illustre la réservation combinée de MINUTERIE ARRÊT DÉCOMPTE et de MINUTERIE MARCHÉ et celle de MINUTERIE ARRÊT et de MINUTERIE MARCHÉ.

■ Pour annuler la réservation combinée

- Appuyez sur "ON" puis sur "CANCEL" pour annuler uniquement MINUTERIE MARCHÉ.
- Appuyez sur "OFF" puis sur "CANCEL" pour annuler uniquement MINUTERIE ARRÊT.
- Appuyez plusieurs fois sur "OFF TIMER" pour atteindre 9,5 heures puis appuyez encore une fois pour annuler uniquement MINUTERIE ARRÊT DÉCOMPTE.

(Exemple)

Heure réelle: 11:00 pm (le climatiseur fonctionne).
Vous voulez faire fonctionner l'unité pendant une autre heure et revenir à 7:00 am.

→ Configuration de MINUTERIE ARRÊT DÉCOMPTE sur 1 heure plus tard
Configuration de MINUTERIE MARCHÉ sur 7:00 am

→ Configuration de MINUTERIE ARRÊT sur 0:00 am
Configuration de MINUTERIE MARCHÉ sur 7:00 am

Mode SOMMEIL CONFORT

Contrôle la température ambiante afin de garantir un sommeil confortable et un réveil agréable.

- Vérifiez si l'horloge est à l'heure. En cas contraire, mettez l'horloge à l'heure. (page 6.)
- L'affichage de l'heure réelle disparaît lorsque vous configurez le mode SOMMEIL CONFORT.

1. Appuyez sur “” pendant le fonctionnement.

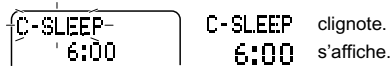

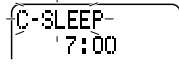

2. Appuyez sur “” pour configurer l'horaire du réveil.

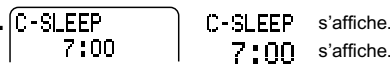

- Si vous appuyez sur la touche vous changez l'heure par palier de 10 minutes. Si vous tenez la touche enfoncée vous changez l'heure plus vite.

3. Appuyez sur “”.



- Si vous faites la configuration pendant l'arrêt de l'unité, appuyez sur “” pour démarrer le fonctionnement.

■ Pour annuler le mode Sommeil confort

4. Appuyez sur “”.

ATTENTION

- Rend la température ambiante confortable avant de dormir.
- <Réglage de la température recommandé> REFROIDISSEMENT26°C – 29°C
CHAUFFAGE20°C – 25°C
- * Si vous réglez la température trop bas vous aurez froid en dormant.

REMARQUE

■ Remarque sur le mode SOMMEIL CONFORT

- Peut être utilisé pour le REFROIDISSEMENT, le REFROIDISSEMENT DÉSHUMIDIFICATON, le REFROIDISSEMENT HUMIDIFICATION, le CHAUFFAGE, le CHAUFFAGE HUMIDE et le CHAUFFAGE HUMIDIFICATION.
- Ne peut pas être utilisé avec le mode MINUTERIE.

■ Comment utiliser correctement le mode SOMMEIL CONFORT

- Lorsque vous démarrez le mode SOMMEIL CONFORT la température configurée diminue de 2°C en 3 heures et commence à remonter de 1°C 1 heure avant l'horaire configuré, offrant une courbe en V de contrôle de la température. (Cf. la figure de droite.)
- Configurez le sens de diffusion de l'air de façon à ce que l'air qui sort de l'unité ne souffle pas directement sur les occupants de la pièce.

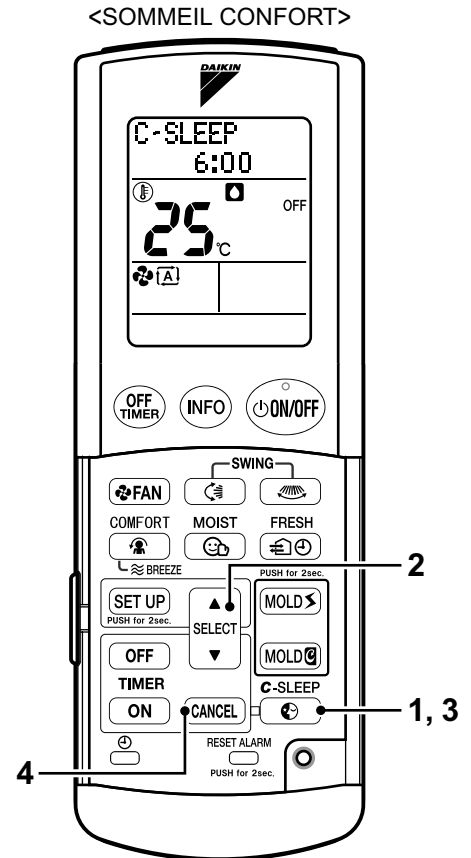
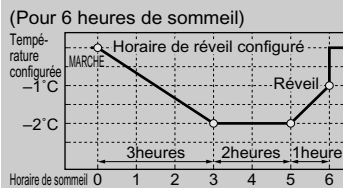

Mode PUISSANT

Le fonctionnement PUISSANT pousse au maximum l'effet de refroidissement (chauffage), quel que soit le mode de fonctionnement.

1. Appuyez sur “” pendant le fonctionnement.

- Le mode PUISSANT dure 20 minutes.



■ Pour modifier le sens de diffusion de l'air (page 10.)

- La température, l'humidité et le débit d'air ne peuvent pas être modifiés.



■ Annulation du fonctionnement PUISSANT

2. Appuyez à nouveau sur “”.

- Le mode de fonctionnement revient au mode précédent. Le témoin de plusieurs couleurs de l'unité revient à la couleur précédente.

REMARQUE

■ Remarque sur le mode PUISSANT

- Peut être utilisé pour le REFROIDISSEMENT, le REFROIDISSEMENT DÉSHUMIDIFICATON, le CHAUFFAGE, le CHAUFFAGE HUMIDE et le CHAUFFAGE HUMIDIFICATION. (Ne peut pas être utilisé si l'unité n'est pas en marche.)
- Si vous appuyez sur “” pendant le REFROIDISSEMENT ; le REFROIDISSEMENT DÉSHUMIDIFICATON ou le REFROIDISSEMENT HUMIDIFICATION vous passez ne mode REFROIDISSEMENT PUISSANT.
- Si vous appuyez sur “” pendant le CHAUFFAGE ; le CHAUFFAGE HUMIDE ou le CHAUFFAGE HUMIDIFICATION vous passez ne mode CHAUFFAGE PUISSANT.
- Le bruit du fonctionnement est légèrement plus fort pendant le mode PUISSANT.

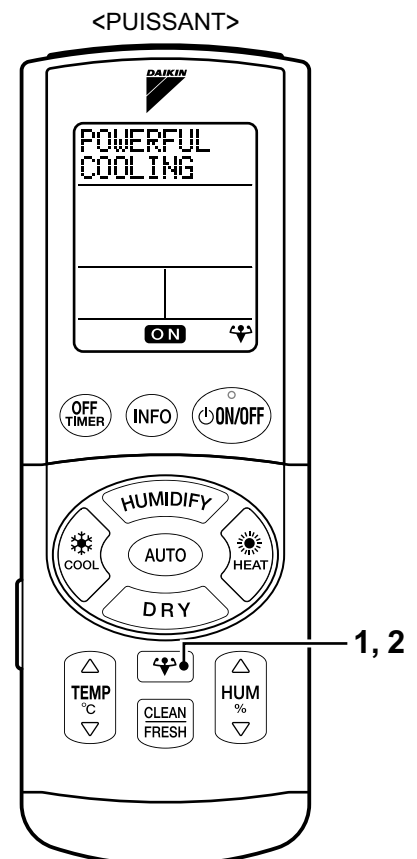

CONFIGURATION

Configure le fonctionnement de l'appareil et l'afficheur de la télécommande à votre gré.

1. Enfoncez la touche "SET UP" pendant 2 secondes environ.

- Le mode configuration s'active.

2. Le paramètre change à chaque pression de "SET UP".

3. Le réglage change à chaque pression de "SELECT".

- Dirigez la télécommande vers l'unité principale pour effectuer les réglages.

est par défaut.

Paramètre	Réglage	Description
VERROUILLAGE ENFANT MARCHE/ARRÊT	<input type="checkbox"/> OFF ◀▶ ON	<ul style="list-style-type: none"> Limite le fonctionnement de la télécommande pour éviter que les enfants en fassent un usage impropre. (Cf. REMARQUE)
ANTIMOISISSURE MARCHE/ARRÊT	<input type="checkbox"/> OFF ◀▶ ON	<ul style="list-style-type: none"> Si l'unité est configurée sur "ANTIMOISISSURE MARCHE" elle peut se mettre automatiquement en mode ANTIMOISISSURE après avoir fonctionné en mode DÉSHUMIDIFICATION, REFROIDISSEMENT DÉSHUMIDIFICATION ou REFROIDISSEMENT. Cela permet de sécher l'intérieur du climatiseur. (page 15.)
LUMINOSITÉ ÉCRAN	HIGH ◀▶ LOW ◀▶ OFF	<ul style="list-style-type: none"> Modifie la luminosité de l'afficheur de l'unité intérieure.
Volume BIP	LOW ◀▶ HIGH ◀▶ OFF	<ul style="list-style-type: none"> Configure le volume du son de réception.
Réglage CONTRASTE	1 ◀▶ <input type="checkbox"/> 6 ◀▶ 16	<ul style="list-style-type: none"> Configure les nuances de gris du LCD de la télécommande. Configurable de 1 à 16.

Configuration terminée : L'afficheur de la télécommande redevient normal si aucun réglage n'est fait pendant 10 secondes.

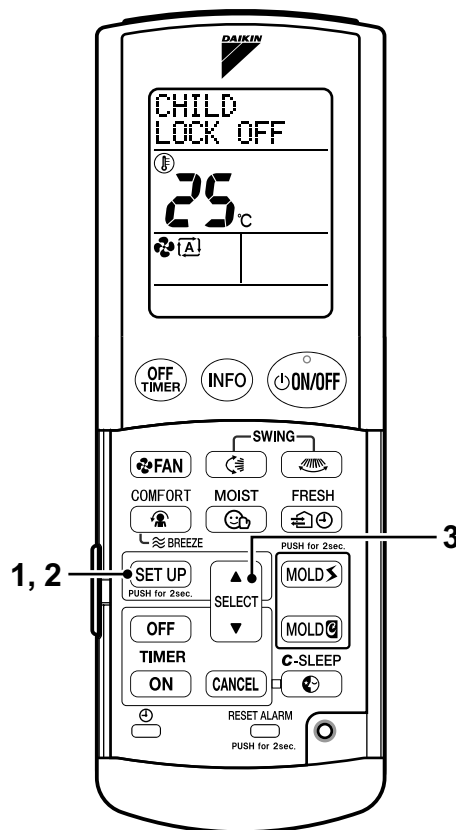

REMARQUE

■ Remarque sur le mode VERROUILLAGE ENFANT

- Si vous sélectionnez "MARCHE" pendant la configuration du VERROUILLAGE ENFANT, que vous appuyez ensuite sur "SET UP" ou que vous ne faites aucun réglage pendant 10 secondes, le VERROUILLAGE ENFANT s'active et l'afficheur montre "CHILD LOCK".
- Les touches autres que "SET UP" sont désactivées en mode VERROUILLAGE ENFANT.
- Pour annuler le mode VERROUILLAGE ENFANT, réglez sur "ARRÊT" en procédant de la façon indiquée de 1 à 3.

Mode ANTIMOISSISSURE

Sèche l'intérieur de l'unité pour empêcher la formation de moisissure et de mauvaises odeurs.

■ Mode Auto

(environ une fois tous les 15 jours)

Si l'unité est configurée sur "ANTIMOISSISSURE MARCHÉ", le mode ANTIMOISSISSURE démarre automatiquement lorsque l'unité a fonctionné en mode DÉSHUMIDIFICATEUR "SARARA" ou REFROIDISSEMENT, en fonction de la durée du fonctionnement (environ une fois tous les 15 jours). (page 14.) La configuration par défaut est "ANTIMOISSISSURE ARRÊT".

■ Mode Manuel

1. Enfoncez la touche "MOLD" pendant environ 2 secondes avec l'unité à l'arrêt.



Le mode ANTIMOISSISSURE démarrera.
L'afficheur redevient normal.

- Le panneau avant et le volet horizontal s'ouvrent.
- Le mode ANTIMOISSISSURE fonctionne pendant au moins 3 heures, tandis que le témoin à plusieurs couleurs de l'unité change de couleur.

<Couleur du témoin à plusieurs couleurs>

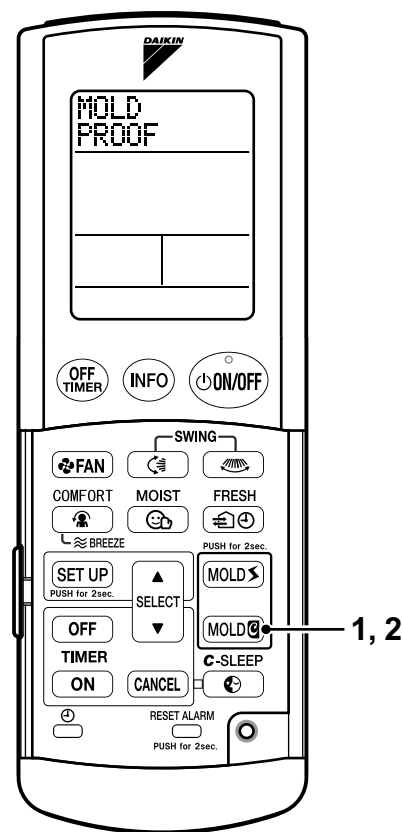
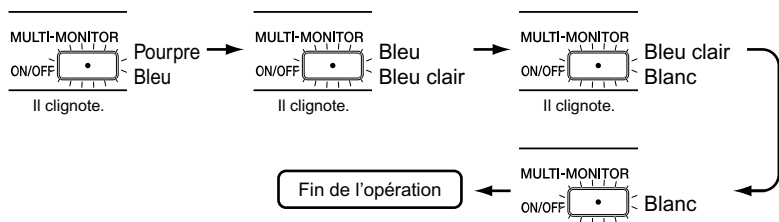

(En cas de fonctionnement manuel)

■ Si vous voulez arrêter le mode ANTIMOISSISSURE pendant le fonctionnement

2. Enfoncez (à nouveau) la touche "MOLD" pendant 2 secondes environ.

- Le panneau avant et le volet horizontal se referment.
- La lampe témoin à plusieurs couleurs de l'unité s'éteint.

REMARQUE

■ Remarque sur le mode ANTIMOISSISSURE

- Sèche l'intérieur du climatiseur en se servant des modes VENTILATEUR et CHAUFFAGE pour chasser l'humidité vers l'extérieur. Cela empêche la formation de mauvaises odeurs et de moisissure. Cette fonction n'est pas conçue pour éliminer la poussière ou la moisissure existante.
- En mode ANTIMOISSISSURE, il arrive que la température ambiante s'élève et que l'humidité s'échappe de l'appareil et aille dans la pièce. Il se peut qu'une mauvaise odeur se dégage.
- N'utilisez pas ce mode de fonctionnement si la température extérieure ou l'humidité est très élevée.
- Il se peut que l'élimination ne doive pas être accomplie selon la température extérieure.
- Le mode de fonctionnement ANTIMOISSISSURE n'est pas disponible si l'unité est arrêtée par le mode MINUTERIE ARRÊT DÉCOMPTE. Le mode de fonctionnement ANTIMOISSISSURE ne se déclenche automatiquement que si l'unité a été arrêtée à l'aide de l'interrupteur de marche/arrêt de la télécommande ou de l'unité principale.
- Si le mode ANTIMOISSISSURE s'arrête pendant le mode AUTO, le fonctionnement reprend automatiquement par la suite, en fonction de la durée du fonctionnement de l'unité. Pour annuler le mode AUTO, configurer sur "ARRÊT ANTIMOISSISSURE". (page 14.)

Mode ÉLIMINATION MOISSURE

Ce mode déshumidifie l'air de la pièce et empêche la formation de moisissures. Le mode de séchage continu diminue rapidement l'humidité ambiante.

1. Enfoncez la touche "MOLD" pendant environ 2 secondes avec l'unité à l'arrêt.



Le mode ÉLIMINATION MOISSURE démarre. L'afficheur redevient normal.

- Le panneau avant et le volet horizontal s'ouvrent.
- Le mode ÉLIMINATION MOISSURE fonctionne pendant au moins 3 heures, tandis que le témoin à plusieurs couleurs de l'unité change de couleur.

<Couleur du témoin à plusieurs couleurs>

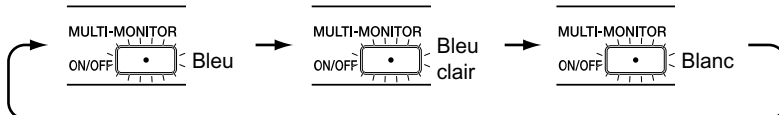

- Il clignote en changeant de couleur pendant le fonctionnement du mode ÉLIMINATION MOISSURE.

■ Si vous voulez arrêter le mode ÉLIMINATION MOISSURE pendant le fonctionnement

2. Enfoncez (à nouveau) la touche "MOLD" pendant 2 secondes environ.

- Le panneau avant et le volet horizontal se referment.
- La lampe témoin à plusieurs couleurs de l'unité s'éteint.

REMARQUE

■ Remarque sur le mode ÉLIMINATION MOISSURE

- Il se peut que ce mode ne doive pas être utilisé selon la température extérieure. <Plage de température> Température extérieure comprise entre 12 et 40°C
- Il se peut que la température et l'humidité ne vous conviennent pas pendant le mode ÉLIMINATION MOISSURE. Lancez ce mode de fonctionnement lorsqu'il n'y a personne dans la pièce. On sait que la prolifération des moisissures peut être stoppée si l'humidité est inférieure à 60%.

AFFICHEUR D'INFORMATION

Affiche la température ambiante et l'humidité et la température extérieure.

1. Appuyez sur "INFO".

- Appuyez sur "INFO" et orientez la télécommande vers le climatiseur pendant 2 secondes.

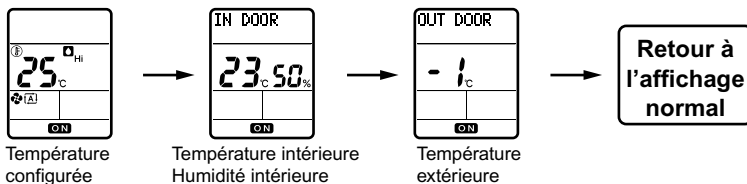

■ L'afficheur change à chaque pression de "INFO".

REMARQUE

■ Remarque sur l'AFFICHEUR D'INFORMATION

- Le signal provenant du climatiseur n'est pas reçu correctement si le message "Echec Réception" s'affiche lorsque vous appuyez sur "INFO". Recommencez en dirigeant la télécommande vers le climatiseur.
- Pendant le fonctionnement, la température extérieure sur l'afficheur est parfois plus élevée qu'en réalité en mode REFROIDISSEMENT ou DÉSHUMIDIFICATION "SARARA" ou plus basse en mode CHAUFFAGE (surtout si du givre s'est déposé sur l'unité extérieure), à cause de l'air soufflé hors de l'unité extérieure ou de la température de l'échangeur de chaleur.
- La température extérieure la plus basse qui puisse s'afficher est -9°C. Elle s'affiche même si la température extérieure est plus basse. La température la plus élevée est 39°C. Elle s'affiche même si la température extérieure est plus élevée.
- Les températures intérieure et extérieure et l'humidité qui s'affichent sont les valeurs détectées à proximité des capteurs fixés sur l'unité de climatisation principale.
- La température et l'humidité affichées ne sont que des valeurs approximatives, car elles peuvent subir l'influence des objets à proximité des capteurs ou de la lumière directe du soleil, selon l'endroit où est installé le climatiseur.

<ÉLIMINATION MOISSURE>

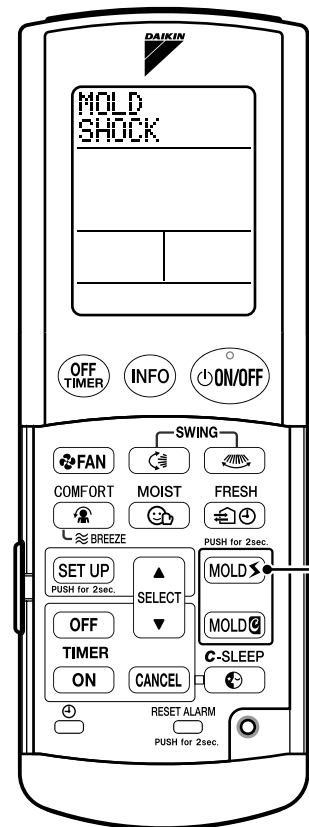

<AFFICHEUR D'INFORMATION>

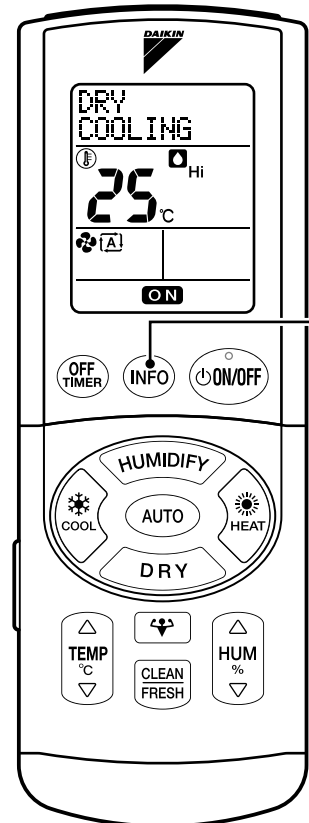

Soin et nettoyage

Références rapides pour le nettoyage



ATTENTION

- Avant le nettoyage, veillez à arrêter le fonctionnement et à mettre l'interrupteur sur ARRÊT.
- Ne touchez pas les parties métalliques de l'unité intérieure. Vous risqueriez de vous blesser.

1. Panneau avant

Essuyez l'unité si elle est sale.
(Nettoyage : page 18.)

2. Filtre à air

Vider/Rincer si "CLEAN FILTER" s'affiche.
(Nettoyage : page 19.)

3. Filtre d'entrée de l'air (Jaune)

Il ne doit pas être lavé à l'eau.

Vider une fois tous les 3 mois.

- **Remplacer** une fois par an.

(Nettoyage : page 23.)

4. Filtre purificateur d'air photocatalytique à apatite de titane (Noir)

Faire tremper si "CLEAN STREAMER" s'affiche.

- **Remplacer** une fois tous les 3 ans.

(Nettoyage : page 21.)

5. Filtre désodorisant pour ioniseur (Noir)

Faire tremper si "CLEAN FILTER" s'affiche.

- **Remplacer** une fois tous les 3 ans.

(Nettoyage : page 21.)

6. Panneau supérieur

Essuyez l'unité si elle est sale.

(Nettoyage : page 18.)

7. Ioniseur

Faire tremper si "CLEAN STREAMER" s'affiche.

- **Remplacer** une fois tous les 3 ans.

(Nettoyage : page 21.)

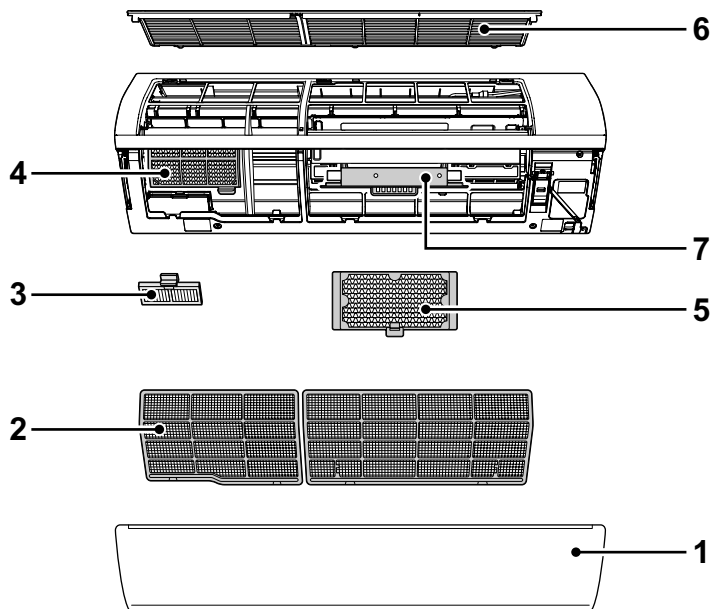

Pour remettre à zéro l'indicateur de nettoyage du filtre

L'unité étant à l'arrêt, l'indicateur de nettoyage du filtre peut s'afficher, selon la durée du fonctionnement de l'unité. Le signe indique à quel moment nettoyer le filtre à air, le filtre purificateur d'air photocatalytique à apatite de titane, le filtre désodorisant de l'ioniseur ou le ioniseur.



1. **Après le nettoyage, appuyez sur "RESET ALARM" pendant environ 2 secondes en dirigeant la télécommande vers l'unité principale, mise sous tension.**

- L'indication disparaît.

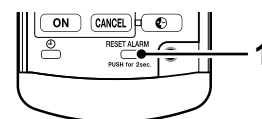

REMARQUE

- Le message "CLEAN FILTER" apparaît après environ 340 heures de fonctionnement.
- Le message "CLEAN STREAMER" apparaît après environ 1800 heures de fonctionnement.
- Si vous faites fonctionner l'unité sans la nettoyer lorsque le message "CLEAN STREAMER" est affiché vous diminuez les performances de la désodorisation.
- Le nettoyage régulier permet d'économiser de l'énergie.

Fixation et démontage du panneau avant



• N'ouvrez le panneau avant qu'après avoir mis hors tension l'unité.
Si vous ouvrez le panneau pendant le fonctionnement il risque de tomber.

1. Ouvrez le panneau avant.

- Placez un doigt sur les languettes latérales du panneau avant.

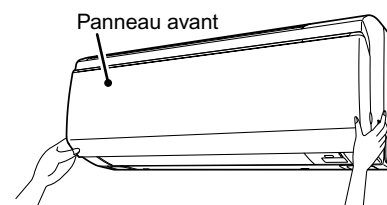

2. Démontez le panneau avant.

- Dépliez le trou du pivot et sortez le pivot. (Des deux côtés.)

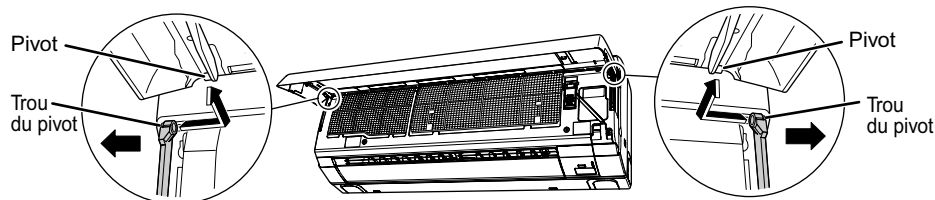

3. Fixez le panneau avant.

- Insérez les axes rotatifs dans les trous situés de chaque côté du panneau avant et fermez lentement ce dernier. (Appuyez de chaque côté du panneau avant.)

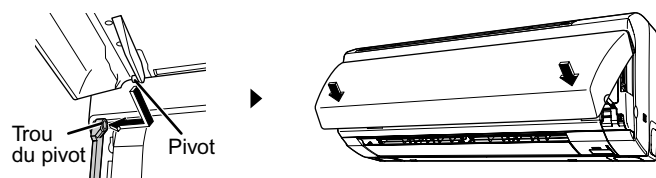

Fixation et démontage du panneau supérieur

1. Démontez le panneau avant et sortez le filtre à air. (page 19.)

2. Démontez le panneau avant.

- 1) Tenez les 2 languettes de chaque côté du panneau supérieur et tirez vers l'avant pour le démonter.
- 2) Otez la languette du milieu et soulevez.

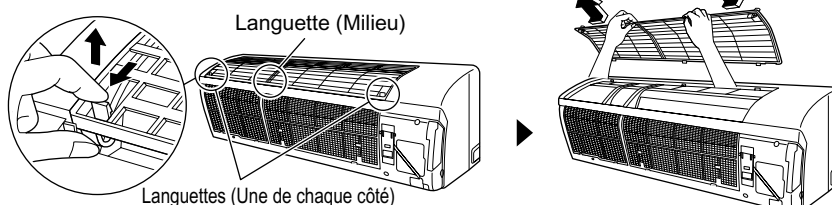

3. Fixez le panneau supérieur.

- Introduisez les 3 languettes à l'arrière du panneau supérieur et poussez-le vers le bas.
- Poussez le panneau supérieur vers le bas jusqu'à ce qu'il fasse un déclic.

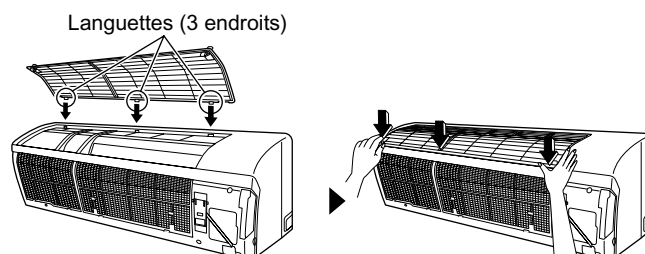

Nettoyage de chaque boîtier

- Dépoussiérez-le avec un chiffon doux imbibé d'eau. (N'utilisez qu'un détergent neutre.)
- Si vous lavez le panneau avant à l'eau, essuyez-le avec un chiffon, puis faites-le sécher à l'ombre après l'avoir lavé.



- Lorsque vous démontez ou montez le panneau avant, servez-vous d'un tabouret solide et stable et veillez à ne pas tomber.
- Lorsque vous démontez ou montez le panneau avant, empoignez-le fermement pour éviter qu'il ne tombe.
- Pour le nettoyage, n'utilisez pas d'eau chaude de plus de 40°C, de benzine, d'essence, de diluant ou autres huiles volatiles, d'encaustiques, de brosses dures ou autres articles de ce genre.
- Après le nettoyage, vérifiez si le panneau avant est bien fixé.
- Essuyez le panneau avant avec un chiffon doux. Si vous l'essuyez avec un chiffon rêche pour risquez de l'abîmer.

Soin et nettoyage

Nettoyage du filtre à air

(Si "CLEAN FILTER" s'affiche sur la télécommande)

1. Ouvrez le panneau avant.

- Ouvrez le panneau avant en plaçant un doigt sur les languettes situées de chaque côté du panneau avant, puis fixez-le à l'aide de la plaque de support de droite.

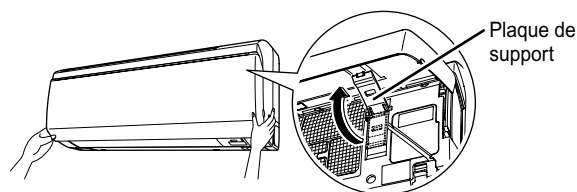

2. Sortez les filtres à air.

- Poussez les filtres à air légèrement vers le haut.

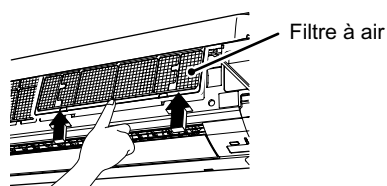

- Tirez le filtre à air vers le bas.

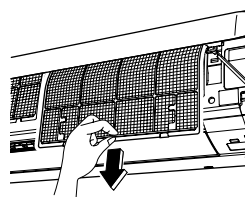

3. Nettoyez le filtre à air.

- Lavez les filtres à air à l'eau ou aspirez-les.
- Si la poussière ne part pas facilement, lavez-les avec un détergent neutre dilué dans l'eau tiède, puis faites-les sécher à l'ombre.

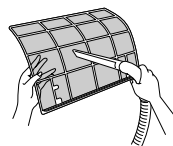

4. Remettez en place le filtre à air et refermez le panneau avant.

- Introduisez le filtre à air avec le signe "FRONT" à l'avant.
- Assurez-vous d'insérer les deux languettes de dessous.
- Remettez la plaque de support à sa place.
- Appuyez de chaque côté du panneau avant.

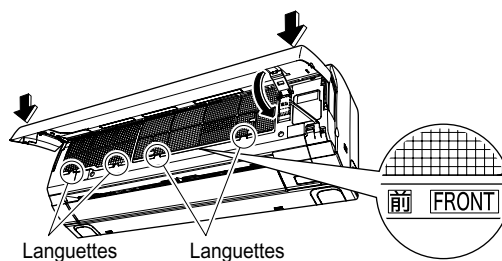

5. Remettez à zéro l'indicateur de nettoyage du filtre. (page 17.)

ATTENTION

- Si vous utilisez l'appareil sans le nettoyer vous diminuez les performances de REFROIDISSEMENT et de CHAUFFAGE et vous gaspillez de l'électricité.

Fixation et démontage du filtre désodorisant du ioniseur, du filtre purificateur d'air à apatite de titane, du ioniseur

1. Ouvrez le panneau avant et sortez le filtre à air. (page 19.)

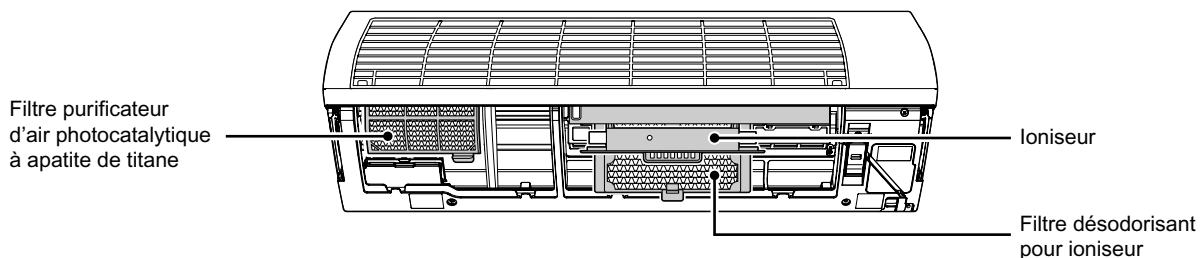

Démontage

2. Démontez le filtre désodorisant du ioniseur.

- Libérez la languette et tirez la manette vers le bas.

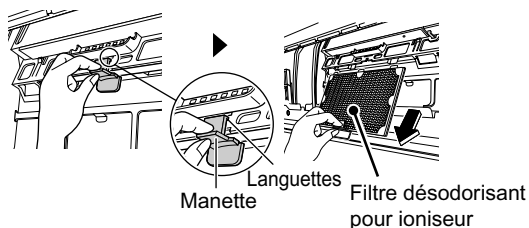

3. Sortez le ioniseur.

- Saisissez le milieu de la poignée et tirez vers le bas.

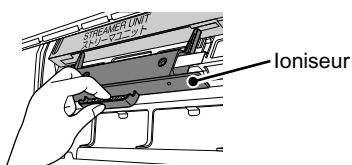

4. Démontez le filtre purificateur d'air photocatalytique à apatite de titane.

- Sortez l'armature du filtre, libérez des crochets les languettes des deux côtés du filtre purificateur d'air photocatalytique à apatite de titane et tirez le filtre vers le bas.

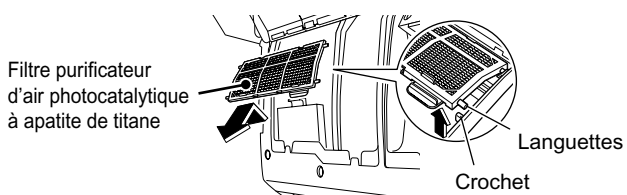

Fixation

5. Remettez en place le ioniseur.

- Fixez le ioniseur en suivant la procédure inverse au démontage 3.

6. Fixez le filtre désodorisant du ioniseur.

- Introduisez le filtre désodorisant du ioniseur jusqu'à ce qu'il fasse un déclic.

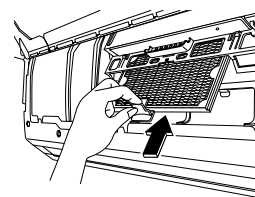

7. Fixez le filtre purificateur d'air photocatalytique à apatite de titane.

- Introduisez les 2 languettes supérieures du filtre purificateur d'air photocatalytique à apatite de titane dans les guides de l'unité principale et accrochez les 2 languettes inférieures.

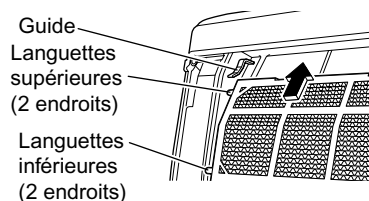

8. Remettez en place le filtre à air et refermez le panneau avant.

Soin et nettoyage

Nettoyage du filtre désodorisant du ioniseur, du filtre purificateur d'air photocatalytique à apatite de titane et du ioniseur



(Si "CLEAN STREAMER" s'affiche sur la télécommande)

■ Fixation et démontage de chaque pièce. (page 20.)

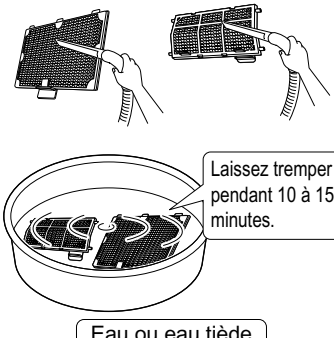
Filtere désodorisant pour ioniseur / Filtere purificateur d'air photocatalytique à apatite de titane

<p>Nettoyez à l'aspirateur et faites tremper dans de l'eau ou de l'eau tiède pendant 10 à 15 minutes si la poussière est tenace.</p>		<ul style="list-style-type: none"> • N'utilisez aucun agent nettoyant. Cela risque de réduire la capacité de désodorisation. • Ne frottez pas le filtre pendant le nettoyage. • Ne sortez pas le filtre de son armature pendant le trempage. • Après le trempage, faites-le égoutter et sécher à l'ombre. • N'essorez pas le filtre pour chasser l'eau.
--	---	--

Ioniseur

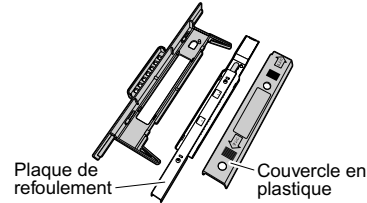
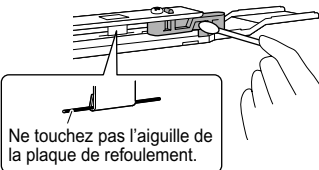
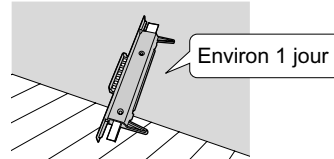
<p>1) Faites-le tremper dans de l'eau tiède additionnée de détergent liquide pendant environ 1 heure.</p>		<ul style="list-style-type: none"> • Respectez la quantité de détergent doux indiquée dans les instructions. • N'utilisez ni détergents en poudre ni détergents alcalins. • Si le ioniseur est très sale, démontez-le et nettoyez-le avec un coton-tige, etc. (Instructions de démontage: page 22.)
<p>2) Rincez-le à l'eau courante et faites-le encore tremper dans de l'eau ou de l'eau chaude.</p>		<p>Démontage</p> 
<p>3) Rincez-le à l'eau courante.</p>		<p>Plaque de refoulement</p> 
<p>4) Faites-le égoutter et laissez-le sécher à l'ombre dans un endroit ventilé.</p>		<p>Ne touchez par l'aiguille de la plaque de refoulement (2 endroits). Si vous pliez l'aiguille vous réduisez la capacité de désodorisation de l'unité.</p>

■ Remettez à zéro l'indicateur de nettoyage du filtre (page 17.)

ATTENTION

- Les capacités désodorisantes du filtre diminuent si vous l'utilisez sans le nettoyer.

Comment le remplacer

■ Filtre désodorisant pour ioniseur

(Environ une fois tous les 3 ans)

- Retirez le filtre de l'armature et remplacez-le par un filtre neuf.

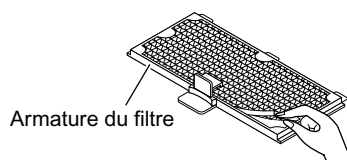

- Le filtre désodorisant du ioniseur et le filtre purificateur d'air photocatalytique à apatite de titane n'ont ni endroit ni envers.
- Jetez le filtre usé avec les déchets incinérables. (matériau: papier)

■ Filtre purificateur d'air photocatalytique à apatite de titane

(Environ une fois tous les 3 ans)

- Libérez les 4 languettes de l'armature du filtre et remplacez le filtre par un filtre neuf.

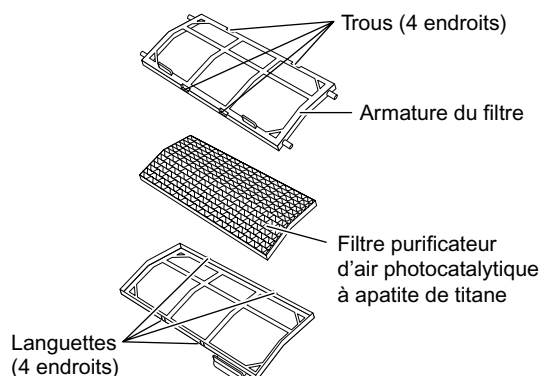

Comment monter et démonter le ioniseur

- Avant d'éliminer le ioniseur, démontez-le.

Comment le démonter

- Portez des gants par prudence.
- Posez une main sur la pièce  et poussez la pièce en plastique avec l'autre main.
- Retirez le ioniseur du couvercle en plastique et du plateau de refoulement.
- Faites coïncider les clips de fixation des différentes pièces de l'ioniseur et remettez en place ce dernier.

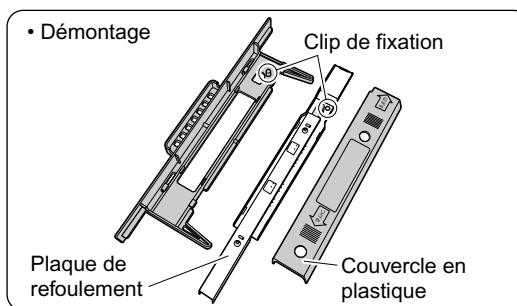
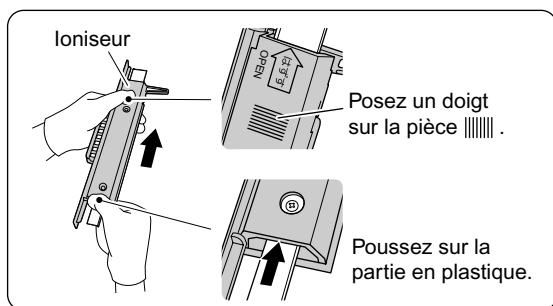

ATTENTION

- Attention à ne pas vous couper pendant le démontage et le montage du ioniseur.

Soin et nettoyage

Fixation, nettoyage et remplacement du filtre de l'alimentation en air

(Nettoyez-le une fois tous les 3 mois environ et remplacez-le environ une fois par an)

Il ne doit pas être lavé à l'eau.

1. Ouvrez le panneau avant pour sortir le filtre à air et le filtre purificateur d'air photocatalytique à apatite de titane. (page 19, 20.)
2. Enlevez le filtre de l'alimentation en air.

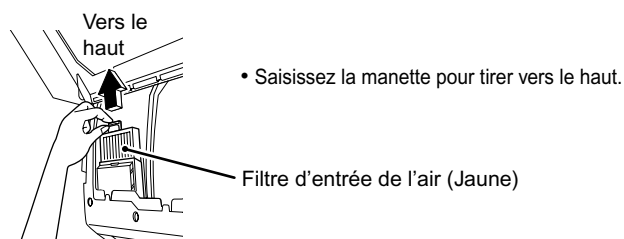

3. Nettoyage

- Aspirez la poussière.
- L'élément du filtre craint l'eau. Ne rincez pas le filtre.

Remplacement

Libérez les 4 languettes l'armature du filtre et remplacez le filtre par un filtre neuf.

- Jetez le filtre usé avec les déchets à ne pas brûler. (matériau : polyester)

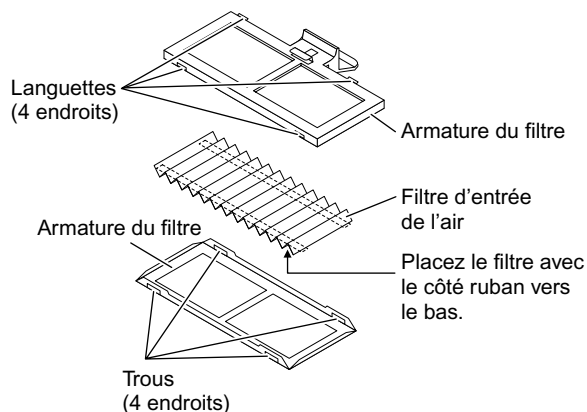

4. Remettez en place le filtre de l'alimentation en air.

5. Remettez le filtre purificateur d'air photocatalytique à apatite de titane et le filtre à air en place et refermez le panneau avant. (page 19, 20.)

ATTENTION

- N'oubliez pas de remettre le filtre à sa place d'origine après le nettoyage. Si vous faites fonctionner l'unité en mode HUMIDIFICATION sans filtre, de condensats risquent de se former à l'intérieur du panneau ou ailleurs et de causer des fuites d'eau.

Nettoyage de l'unité intérieure et de la télécommande

- Dépoussiérez avec un chiffon doux sec. Pour le nettoyage, n'utilisez pas d'eau chaude de plus de 40°C, de benzine, d'essence, de diluant ou autres huiles volatiles, d'encastiques, de brosses dures ou autres articles de ce genre.

REMARQUE

■ Nettoyez régulièrement le filtre désodorisant du ioniseur et le filtre purificateur d'air photocatalytique à apatite de titane.

Nous vous recommandons de remplacer le filtre dans les cas suivants.

- S'il est endommagé au cours du nettoyage car il est en papier.
- S'il est très sale après un usage prolongé.

Paramètre	N° de la pièce
Filtre purificateur d'air	KAF974B42S
Filtre d'entrée de l'air (avec armature)	KAF963A43

■ Pour commander un filtre purificateur d'air photocatalytique à apatite de titane, un filtre désodorisant pour ioniseur, un filtre d'alimentation en air et un ioniseur, adressez-vous au service après-vente de votre revendeur.

■ Si vous utilisez des pièces sales:

- L'air ne se purifie pas correctement.
- La désodorisation est incomplète.
- La puissance du REFROIDISSEMENT et du CHAUFFAGE est réduite.
- L'unité émet de mauvaises odeurs.

Vérification

■ Vérifiez si le socle, le support et les autres fixations de l'unité extérieure ne sont ni abîmés ou corrodés.

■ Vérifiez si rien ne bloque les entrées et les sorties d'air de l'unité intérieure et de l'unité extérieure.

■ Vérifiez si l'eau d'évacuation sort normalement du tuyau d'évacuation pendant le mode REFROIDISSEMENT ou DÉSHUMIDIFICATION.

- Si l'eau d'évacuation ne sort pas, il y a peut-être une fuite au niveau de l'unité intérieure.

Arrêtez le fonctionnement et adressez-vous au service après-vente.

■ Est-ce que le fil de terre est sorti ou débranché au milieu?

- Une mise à la terre incomplète peut provoquer une électrocution. Adressez-vous au service après-vente.

Avant un arrêt prolongé

1. Par beau temps, faites fonctionner le mode "ANTIMOISISSURE" pendant plusieurs heures pour sécher l'intérieur.

Mode ANTIMOISISSURE

Enfoncez la touche "MOLD" pendant environ 2 secondes avec l'unité à l'arrêt.



Le fonctionnement s'arrête après environ 3 heures.

2. Après l'arrêt, coupez l'interrupteur du climatiseur de la pièce.

3. Nettoyez les filtres à air et remettez-les en place.

4. Retirez les piles de la télécommande.

Guide de démarrage

■ Ces situations ne sont pas des pannes.

Les situations suivantes ne sont pas des pannes du climatiseur mais elles sont explicables. Vous pouvez continuer à l'utiliser.

Situation	Explication
Le système ne se met pas en marche immédiatement. • Quand la touche MARCHE/ARRÊT a été enfoncée juste après l'arrêt du fonctionnement. • Lorsque le mode a été sélectionné à nouveau.	• Cela permet de protéger le climatiseur. Vous devriez attendre environ 3 minutes.
L'air chaud n'est pas diffusé immédiatement après le démarrage du mode chauffage.	• Le climatiseur chauffe. Vous devriez attendre environ 1-4 minutes.
Fait du bruit.	<ul style="list-style-type: none"> ■ On entend un cliquetis quant l'unité est en marche ou arrêtée <ul style="list-style-type: none"> • C'est soit le bruit des vannes de régulation du réfrigérant, soit les pièces électriques qui travaillent. ■ Bruit de l'eau qui coule <ul style="list-style-type: none"> • Le réfrigérant circule à travers le climatiseur. ■ Bruit de soufflerie <ul style="list-style-type: none"> • La circulation du réfrigérant à travers le climatiseur change. ■ Craquement <ul style="list-style-type: none"> • Le climatiseur se dilate ou se rétrécit sous l'effet des variations du taux d'humidité. ■ Cognement <ul style="list-style-type: none"> • On l'entend provenir de l'intérieur du climatiseur lorsque le ventilateur est en marche et la pièce est fermée. Ouvrez une fenêtre et arrêtez le ventilateur. ■ On entend un cliquetis quant l'unité est en marche ou arrêtée <ul style="list-style-type: none"> • C'est le bruit des parties électriques qui travaillent lorsque le panneau s'ouvre ou se referme. ■ Bruit de soufflerie, craquement ou crépitement <ul style="list-style-type: none"> • C'est le bruit du déchargement du ioniseur.
Sifflement pendant le mode HUMIDIFICATION ou AÉRATION.	<ul style="list-style-type: none"> • C'est le bruit du refolement de l'air humidifié ou aéré. • Le bruit du fonctionnement varie en fonction de la température et de l'humidité extérieures.
Fait du bruit en mode HUMIDIFICATION.	<ul style="list-style-type: none"> ■ Le bruit du fonctionnement change <ul style="list-style-type: none"> • Cela est dû à l'arrêt ou au mouvement du ventilateur.
L'unité intérieure fait du bruit même après l'arrêt du mode HUMIDIFICATION.	• Le ventilateur servant à l'humidification tourne pendant environ 3 minutes après l'arrêt du fonctionnement pour protéger l'appareil.
L'unité s'arrête pendant le mode CHAUFFAGE et on entend un bruit d'eau qui coule.	• Le givre est en train d'être éliminé de l'unité extérieure. Vous devriez attendre environ 3-10 minutes.
L'unité extérieure Laisse s'échapper de l'eau ou de la vapeur.	<ul style="list-style-type: none"> ■ En mode CHAUFFAGE <ul style="list-style-type: none"> • Le givre sur l'unité extérieure se transforme en eau ou en vapeur lorsque le climatiseur est mode dégivrage. ■ En mode REFROIDISSEMENT <ul style="list-style-type: none"> • L'humidité de l'air se condense en eau sur la surface froide sur la tuyauterie de l'unité extérieure et dégoutte.
Du brouillard sort de l'unité intérieure.	<ul style="list-style-type: none"> • Cela se produit lorsque l'air ambiant est refroidi en brouillard par l'air froid qui circule en mode REFROIDISSEMENT. • Cela est causé par l'humidité de l'échangeur de chaleur qui s'évapore lorsque le mode DÉSHUMIDIFICATION "SARARA" fonctionne après le mode REFROIDISSEMENT ou REFROIDISSEMENT DÉSHUMIDIFICATION.
L'unité intérieure émet une odeur.	<ul style="list-style-type: none"> • Cela se produit lorsque les odeurs de la pièce, des meubles ou de cigarettes sont absorbées par l'unité et refoulées avec l'air. (Si cela se produit, nous vous recommandons de faire laver l'unité intérieure par un technicien. Consultez le revendeur chez lequel vous avez acheté le climatiseur.) • Les odeurs extérieures peuvent être capturées. Arrêtez le mode HUMIDIFICATION "URURU" pour éliminer la cause des odeurs.
L'air froid est soufflé au démarrage du mode DÉSHUMIDIFICATION "SARARA".	• C'est parce que le climatiseur n'est pas chaud.
Le ventilateur extérieur tourne alors que le climatiseur n'est pas en marche.	<ul style="list-style-type: none"> ■ Après le fonctionne s'arrête: <ul style="list-style-type: none"> • Le ventilateur extérieur continue à tourner pendant 60 secondes pour protéger l'appareil. ■ Pendant que le climatiseur n'est pas en marche: <ul style="list-style-type: none"> • Lorsque la température extérieure est très élevée, le ventilateur extérieur commence à tourner pour protéger l'appareil.
Le fonctionnement s'arrête soudainement. (Le témoin à plusieurs couleurs est éclairé.)	• Pour protéger l'appareil, le climatiseur peut s'arrêter de fonctionner en cas de variation de tension importante. Il reprend automatiquement après environ 3 minutes.
L'unité s'arrête soudainement (en mode MINUTERIE MARCHE).	• Si vous réservez minuterie activation l'unité commence à fonctionner 1 heure avant pour garantir que la température atteigne la température configurée sur la télécommande à l'heure configuré. Si vous utilisez la télécommande à ce moment-là (à l'exception de la touche marche/arrêt) l'unité s'arrête. Redémarrez l'unité avec la télécommande.
L'unité fonctionne même si le témoin à plusieurs couleurs est éteint.	• Le témoin de plusieurs couleurs s'éteint si "Moniteur ARRÊT" est configuré à l'aide de la télécommande.
L'unité continue à fonctionner même après l'arrêt du mode DÉSHUMIDIFICATION "SARARA", REFROIDISSEMENT DÉSHUMIDIFICATION ou REFROIDISSEMENT.	• Le mode ANTIMOISISSURE démarrera. (Si vous ne voulez pas, configurez le mode "ARRÊT ANTIMOISISSURE" à l'aide de la télécommande. (page 15.))
La lampe de la pièce clignote en mode HUMIDIFICATION.	• Il arrive que l'éclairage clignote si l'alimentation électrique est insuffisante.

■ Vérifiez à nouveau.

Veuillez vérifier encore avant de faire appel à un dépanneur.

Situation	Vérification
Le climatiseur ne fonctionne pas. (Le témoin à plusieurs couleurs est éteint.)	<ul style="list-style-type: none"> • Est-ce qu'un interrupteur est sur ARRÊT ou qu'un fusible est grillé? • Y a-t-il une panne de courant? • Est-ce que les piles se trouvent dans la télécommande? • Est-ce que la minuterie est réglée correctement?
Le climatiseur ne fonctionne pas. (Le témoin à plusieurs couleurs clignote.)	<ul style="list-style-type: none"> • Mettez hors tension l'interrupteur et démarrez l'unité avec la télécommande. • Si le témoin clignote encore, appelez le magasin où vous avez acheté le climatiseur. Mettez hors tension l'interrupteur.
Le fonctionnement s'arrête quelquefois. (Le témoin à plusieurs couleurs clignote.)	<ul style="list-style-type: none"> • Les filtres à air sont-ils propres? • Un obstacle entrave-t-il l'entrée ou la sortie d'air des unités intérieures ou extérieures ? Nettoyez les filtres à air ou éliminez tous les obstacles et mettez l'interrupteur sur ARRÊT. Remettez-le ensuite sur MARCHÉ et tentez de faire fonctionner le climatiseur à l'aide de la télécommande. Si le témoin clignote encore, adressez-vous au magasin où vous avez acheté le climatiseur. Mettez hors tension le commutateur.
Le refroidissement (chauffage) est faible.	<ul style="list-style-type: none"> • Les filtres à air sont-ils propres? • Un obstacle entrave-t-il l'entrée ou la sortie d'air des unités intérieures ou extérieures? • Le réglage de la température est-il approprié? • Les portes et fenêtres sont-elles fermées? • La débit d'air et le sens de diffusion de l'air sont-ils réglés de manière appropriée? • Est-ce que le ventilateur tourne?
Un dysfonctionnement se produit pendant le fonctionnement.	<ul style="list-style-type: none"> • Avez-vous mis vos mains dans l'unité principale pendant son fonctionnement? (Avez-vous touché l'intérieur de l'unité?) • Si vous mettez vos mains dans l'unité ou que vous la touchez vous risquez de provoquer des dysfonctionnements dus à la décharge d'électricité statique. Ne mettez pas vos mains dans l'unité centrale. • Les éclairs et les ondes radio peuvent provoquer un dysfonctionnement du climatiseur. Remettez ensuite l'interrupteur sur ARRÊT puis sur MARCHÉ et essayez de le faire fonctionner à l'aide de la télécommande.
Le panneau avant ne s'ouvre pas. (Le témoin à plusieurs couleurs clignote.)	<ul style="list-style-type: none"> • Un objet est-il pris dans le panneau ? Retirez l'objet et retentez l'opération à l'aide de la télécommande. Si le panneau ne s'ouvre toujours pas, contactez votre revendeur si le témoin de fonctionnement continue de clignoter.
Le témoin à plusieurs couleurs clignote pendant un certain temps (environ 2 minutes) au démarrage ou pendant le mode PURIFICATION DE L'AIR PAR IONISEUR FLASH.	<ul style="list-style-type: none"> • Est-ce que le ioniseur est installé correctement? • Mettez hors tension avec l'interrupteur, vérifiez si le ioniseur est solidement installée, mettez sous tension et faits fonctionner à nouveau l'unité à l'aide de la télécommande. • Si le témoin clignote encore, appelez le magasin où vous avez acheté le climatiseur.

Guide de démarrage

■ Appelez un magasin de réparation immédiatement.



AVERTISSEMENT

- Quand quelque chose d'anormal (comme une odeur de brûlé) se produit, arrête d'utiliser l'appareil et mettez l'interrupteur sur la position ARRÊT. Continuer d'utiliser l'appareil dans une condition anormale peut causer des dommages une électrocution ou un incendie. Consultez le revendeur où vous avez acheté le climatiseur.
- N'essayez pas de réparer ou de modifier le climatiseur par vous-même. Un travail incorrect peut entraîner une électrocution ou un incendie. Consultez le revendeur où vous avez acheté le climatiseur.
- Si le climatiseur ne refroidit pas (ou ne chauffe pas) il se peut qu'il y ait une fuite de réfrigérant; veuillez vous adresser à votre revendeur. Demandez à un service après-vente de faire les réparations nécessaires lorsque vous ajoutez du réfrigérant. Le réfrigérant utilisé dans le climatiseur est sûr. Le réfrigérant ne fuit généralement pas, mais s'il fuit dans la pièce et entre en contact avec une flamme, y compris celles des réchauffeurs du ventilateur, les cuisinières à gaz, les chauffages gaz, etc., un gaz toxique risque de s'échapper.

Si l'un des symptômes suivants se produit, appelez votre revendeur immédiatement.

- Le cordon d'alimentation est anormalement chaud ou endommagé.
- Un son anormal est entendu pendant le fonctionnement.
- Un objet ou de l'eau a pénétré dans l'unité.
- L'interrupteur de sécurité, un fusible ou le disjoncteur différentiel arrête le fonctionnement fréquemment.
- Un commutateur ou une touche ne fonctionne pas correctement la plupart du temps.
- Il y a une odeur de brûlé.
- De l'eau fuit par l'appareil intérieur.

Mettez l'interrupteur sur la position ARRÊT et appelez votre revendeur.



- L'air froid ou chaud sort de l'unité mais le témoin à plusieurs couleurs clignote pendant un certain temps (environ 2 minutes) au démarrage ou pendant le fonctionnement.

C'est pour signaler un dysfonctionnement ou un début de panne de l'unité de déshumidification ou d'un capteur. L'unité fonctionne en mode REFROIDISSEMENT/CHAUFFAGE de façon provisoire. Adressez-vous à votre revendeur.



■ Après une panne de courant

Le climatiseur recommence automatiquement à fonctionner au bout d'environ 3 minutes. Il vous suffit d'attendre un moment.

- Les modes ÉLIMINATION MOISSURE, ANTIMOISSURE et SOMMEIL CONFORT sont annulés. Remise à zéro.

■ Éclairs

Si la foudre risque de tomber dans le voisinage, arrêtez d'utiliser l'appareil et mettez l'interrupteur sur la position ARRÊT.

Instructions d'élimination



Cet appareil de conditionnement d'air porte le symbole ci-joint. Ce symbole signifie que les appareils électriques et électroniques doivent être éliminés séparément des ordures ménagères non triées.

N'essayez pas de démonter vous-même l'appareil : le démontage de l'appareil de conditionnement d'air ainsi que le traitement du réfrigérant, de l'huile et d'autres composants doivent être effectués par un installateur qualifié, en accord avec les réglementations locales et nationales en vigueur.

Les appareils de conditionnement d'air doivent être traités dans des installations spécialisées de dépannage, réutilisation ou recyclage. En vous assurant que cet appareil est éliminé correctement, vous contribuez à éviter les conséquences potentiellement néfastes sur l'environnement et la santé. Veuillez contacter votre installateur ou les autorités locales pour plus d'information.

Les piles de la télécommande doivent être enlevées et éliminées séparément, conformément aux réglementations locales et nationales en vigueur.

Nous recommandons une révision périodique.

Dans certaines conditions de fonctionnement, l'intérieur du climatiseur peut être encrassé après plusieurs saisons de fonctionnement, entraînant de mauvaises performances. Nous recommandons de faire réviser périodiquement le climatiseur par un spécialiste en plus des nettoyages réguliers de l'utilisateur. Pour la révision par un spécialiste, consultez le revendeur où vous avez acheté le climatiseur.

Le coût de la révision doit être pris en charge par l'utilisateur.

■ DIAGNOSTIC DES PANNES PAR LA TÉLÉCOMMANDE

Dans la ARC477A1, les zones d'affichage de la température de l'unité principale indiquent les codes correspondants.

1. Lorsque vous appuyez sur la touche **ANNULATION** pendant 5 secondes, l'indication "00" clignote dans la zone d'affichage de la température.

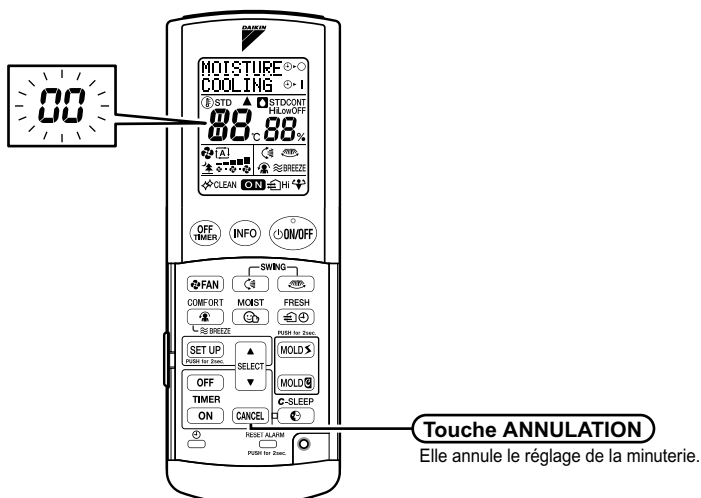

2. Appuyez plusieurs fois sur la touche **ANNULATION** jusqu'à l'émission d'un bip continu.

- L'affichage du code change de la façon indiquée ci-dessous et un bip long se fait entendre.

	CODE	SIGNIFICATION
SYSTÈME	00	NORMAL
	UA	ERREUR DE COMBINAISON UNITÉ INTÉRIEURE / UNITÉ EXTÉRIEURE
	U0	MANQUE DE RÉFRIGÉRANT
	U2	CHUTE DE TENSION OU CIRCUIT PRINCIPAL EN SURTENSION
	U4	PROBLÈME DE TRANSMISSION (ENTRE L'UNITÉ INTÉRIEURE ET L'UNITÉ EXTÉRIEURE)
	U7	PANNE TRANSMISSION CARTE CIRCUITS IMPRIMÉS
UNITÉ INTÉRIEURE	AH	PANNE IONISEUR
	A1	CARTE A CIRCUITS IMPRIMÉS DE L'UNITÉ INTÉRIEURE DEFECTUEUSE
	A5	CONTROLE HAUTE PRESSION OU PROTECTION CONTRE LE GEL
	A6	PANNE AU MOTEUR DE VENTILATEUR
	CC	PANNE CAPEUR HUMIDITÉ
	C4	DETECTEUR DE TEMPERATURE DE L'ECHANGEUR DE CHALEUR DEFECTUEUX
	C7	ERREUR D'OUVERTURE / DE FERMETURE DU PANNEAU AVANT
	C9	INCORRECTION DE SENSOR DE TEMPÉRATURE À L'APPEL D'AIR
	UA	LONGUEUR TUYAU NON CONFIGURÉE
UNITÉ EXTÉRIEURE	EA	ERREUR DE COMMUTATION REFROIDISSEMENT/CHAUFFAGE
	E1	ERREUR DE LA CARTE À CIRCUITS IMPRIMÉS
	E5	DEMARRAGE OL
	E6	MISE EN ROUTE DU COMPRESSEUR DEFECTUEUSE
	E7	MOTEUR DU VENTILATEUR CC DEFECTUEUX
	E8	ENTRÉE SURINTENSITÉ
	FA	PROBLÈME DE PRESSION DE REFOULEMENT
	F3	CONTROLE DES TUYAUX D'EVACUATION HAUTE TEMPERATURE
	F6	COMMANDE DE HAUTE PRESSION (EN MODE REFROIDISSEMENT)
	H0	ERREUR DU CAPTEUR
	H1	PANNE SYSTÈME REFOULEMENT
	H6	ARRET DE FONCTIONNEMENT POUR POSITION DEFECTUEUSE DU DETECTEUR
	H8	ANOMALIE CT
	H9	INCORRECTION DE SENSOR DE TEMPÉRATURE À L'APPEL D'AIR
	J3	INCORRECTION DE SENSOR DE TEMPÉRATURE AU TUYAU DE DÉCHARGE
	J6	DETECTEUR DE TEMPERATURE DE L'ECHANGEUR DE CHALEUR DEFECTUEUX
	L3	SURCHAUFFE DES COMPOSANTS ÉLECTRIQUES
L4	HAUTE TEMPÉRATURE À L'ÉGOUT DE CHALEUR DE CIRCUIT D'INVERSEUR	
L5	COURANT DE SORTIE EXCESSIF	
P4	INCORRECTION DE SENSOR DE TEMPÉRATURE À L'ÉGOUT DE CHALEUR DE CIRCUIT D'INVERSEUR	
VENTILATEUR	PA	PANNE INTERRUPTION LIGNE CHAUFFAGE
	PH	PANNE THERMISTOR SORTIE VENTILATEUR HUMIDIFICATION, ERREUR TEMPÉRATURE CHAUFFAGE
	P9	VERROUILLAGE VENTILATEUR HUMIDIFICATION

REMARQUE

- 1) Un bip court et deux bips longs consécutifs indiquent des codes non correspondants.
- 2) Pour annuler l'affichage du code, maintenez la touche ANNULATION enfoncée pendant 5 secondes. L'affichage du code s'annulera tout seul si vous n'appuyez pas sur la touche pendant 1 minute.

DAIKIN INDUSTRIES, LTD.

Head office:

Umeda Center Bldg., 2-4-12, Nakazaki-Nishi,
Kita-ku, Osaka, 530-8323 Japan

Tokyo office:

JR Shinagawa East Bldg., 2-18-1, Konan,
Minato-ku, Tokyo, 108-0075 Japan

DAIKIN EUROPE NV

Zandvoordestraat 300, B-8400 Oostende, Belgium