

MPAF209R5I--
MPAF309R5I--
MPAF409R5I--

Split air conditioner system

Condizionatore d'aria split system

Climatiseurs split

Zweirohrsystem-Klimaanlage

Acondicionador de aire Split System

Sistema de ar condicionado de Unidades Separadas

SOMMAIRE

NOM DES DIFFERENTES PARTIES ET SELECTEUR DE FONCTIONNEMENT	3
EMPLACEMENT D'INSTALLATION	4
PRECAUTIONS ELECTRIQUES	4
INSTRUCTIONS DE SECURITE	4
UTILISATION DE LA TELECOMMANDE	4
TELECOMMANDE	5
REGLAGE DE L'HEURE	6
REFROIDISSEMENT	6
CHAUFFAGE	6
FONCTIONNEMENT AUTOMATIQUE	6
DESHUMIDIFICATION	7
VENTILATION	7
REGLAGE DE LA VITESSE DU VENTILATEUR	7
IONISATEUR D'AIR	7
PROGRAMME NOCTURNE/ECONOMIE DE L'ENERGIE	7
PROGRAMME HIGH POWER	7
REGLAGE DU TEMPORISATEUR	8
REGLAGE DU TEMPORISATEUR 1 HEURE	8
REGLAGE DU HOLIDAY TIMER	8
REGLAGE DU FLUX D'AIR	9
FONCTIONNEMENT SANS LA TELECOMMANDE	10
ENTRETIEN ET NETTOYAGE	10
CONSEILS POUR LE CONFORT ET L'ECONOMIE DE L'ENERGIE	11
GUIDE DE DEPANNAGE	11

INFORMATIONS SUR LE PRODUIT

Pour tout problème ou toute question relatifs au climatiseur, il faudra les informations ci-dessous. Les numéros de série et de modèle figurent sur la plaque signalétique placée sur le fond du coffret.

No. de modèle _____

No. de série _____

Date d'achat _____

Adresse du vendeur _____

Numéro de téléphone _____

SYMBOLES D'AVERTISSEMENT

Les symboles suivants utilisés dans ce manuel avertissement d'un danger potentiel pour l'utilisateur, le personnel d'entretien ou l'appareil proprement dit:



AVERTISSEMENT

Ce symbole signale un danger ou des opérations dangereuses qui risquent d'entraîner des blessures physiques graves, ou mortelles.



ATTENTION

Ce symbole signale un danger ou des opérations dangereuses qui risquent d'entraîner des blessures physiques ou des dommages matériels, notamment du produit.

REMARQUE

Ce climatiseur est doté des fonctions de refroidissement, déshumidification, chauffage e ventilation. Vous trouverez ci-après des détails à leur sujet. Veuillez vous référer à ces explications lors de l'utilisation de ce climatiseur.

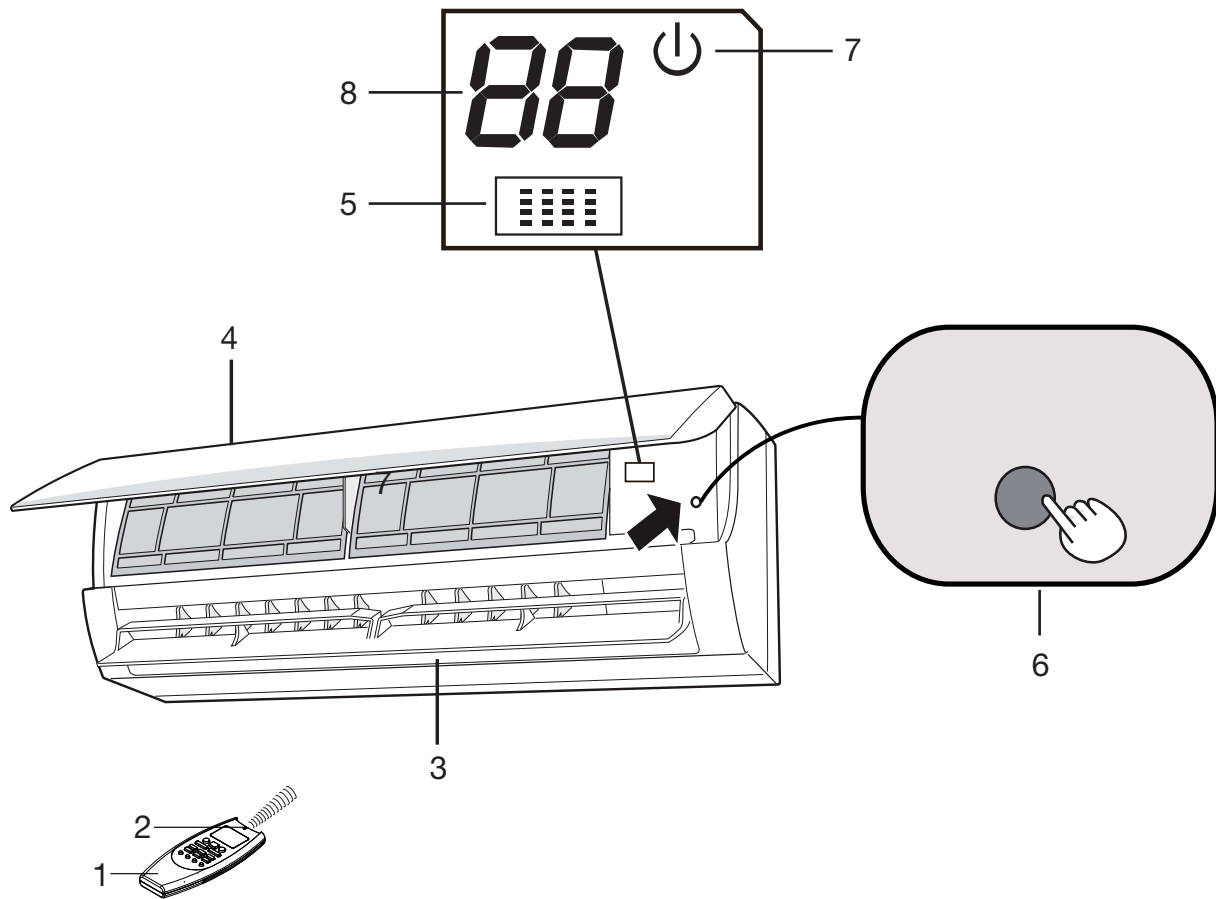

1. Télécommande.

2. Sonde de température de la télécommande: elle détecte la température de la pièce où se trouve la commande et donc du climatiseur.

3. Sortie d'air : distribue l'air traité et filtré dans le local.

4. Entrée d'air : l'air ambiant est aspiré et filtré à travers des filtres spéciaux.

5. Récepteur : reçoit les signaux de la télécommande.

6. Sélecteur de fonctionnement (sans télécommande): Appuyer ce bouton pour sélectionner le fonctionnement OFF, COOL et HEAT.



AVERTISSEMENT

La position OFF ne coupe pas l'alimentation électrique. Pour éteindre complètement l'appareil, utiliser l'interrupteur principal d'alimentation.

7. Voyant de fonctionnement: Il s'allume quand le climatiseur passe en standby (LED rouge), il s'éteint quand il est en marche.

8. Voyant température ambiante et erreur de fonctionnement : Il indique la température ambiante ou les codes d'erreur de fonctionnement possibles.

Chaque fois que le signal de la télécommande est reçu et mémorisé, ce voyant indique la température sélectionnée (setpoint).

REMARQUES

● Il est possible régler le climatiseur de façon à que tous les voyants soient toujours éteints, pendant le fonctionnement.

S'assurer que la fonction IONISATEUR D'AIR soit OFF. Appuyer en même temps sur les boutons IFEEL et FAN de la télécommande pendant plus de 5 secondes.

Répéter la procédure pour rétablir les conditions normales de fonctionnement.

● En cas de panne, le climatiseur active les voyants correspondants, même s'ils sont réglés sur la fonction "éteint". Voir paragraphe DEPANNAGE pour détails additionnels.

EMPLACEMENT D'INSTALLATION

- Il est recommandé de faire installer le climatiseur par un technicien qualifié en suivant les instructions d'installation fournies avec l'appareil.



AVERTISSEMENT

- Ne pas installer le climatiseur dans un local où l'on détecte des émanations gazeuses ou des gaz inflammables, ni à un endroit extrêmement humide, une serre par exemple.
- Ne pas installer le climatiseur aux endroits où se trouvent des appareils dégageant une chaleur excessive.
- Ne pas installer le climatiseur dans un local, où il pourrait être mouillé par des jets d'eau (par exemple dans la buanderie).
- Pour protéger le climatiseur de toute corrosion, ne pas installer directement l'unité extérieure à des embruns d'eau de mer ou à des vapeurs sulfureuses.

PRECAUTIONS ELECTRIQUES

- Avant l'installation, s'assurer que la tension du réseau d'alimentation de votre maison ou de votre bureau est la même que celle indiquée sur la plaque signalétique du climatiseur.
- Tous les branchements électriques devront être conformes aux normes et réglementations en vigueur. Consulter éventuellement le revendeur ou un technicien qualifié.
- Chaque unité doit être correctement raccordée à la terre avec une prise de terre.
- Le branchement électrique doit être fait par un technicien qualifié.

INSTRUCTIONS DE SECURITE

- Avant d'utiliser le climatiseur, consultez avec soin ce manuel d'instructions. En cas de doutes ou de problèmes, adressez-vous au revendeur, ou au Service Après-Vente.
- Le climatiseur a été étudié pour créer des conditions climatiques confortables. Ne l'utilisez que dans le but pour lequel il a été prévu et en suivant les indications indiquées dans ce manuel.



AVERTISSEMENT

- Ne jamais utiliser d'essence ou d'autres liquides inflammables près du climatiseur. Cela serait extrêmement dangereux.
- De plus, ne pas installer sous l'unité des appareils électriques qui ne sont pas protégés avec la protection IPX1 (protection à l'eau avec chute verticale).
- Le constructeur décline toute responsabilité pour le non respect des normes de sécurité et des mesures pour la prévention des accidents.



ATTENTION

- Ne jamais utiliser l'interrupteur général pour mettre en route ou arrêter le climatiseur. Utiliser seulement la touche ON/OFF de la télécommande ou le sélecteur placé sur l'unité.
- Ne pas laisser les enfants jouer avec le climatiseur.
- Ne pas refroidir excessivement la pièce en présence des bébés ou des malades.
- Ce climatiseur n'est pas prévu pour être utilisé par des personnes (compris les enfants) dont les capacités physiques, sensorielles ou mentales sont réduites, ou des personnes dénuées d'expérience ou de connaissance, sauf si elles peuvent bénéficier, par l'intermédiaire d'une personne responsable pour leur sûreté, d'une surveillance ou d'instruction préalable concernant l'utilisation du climatiseur.

UTILISATION DE LA TELECOMMANDE

INSTALLATION DES PILES

- Enlever le couvercle des piles de la télécommande et vérifier que les 4 interrupteurs sont placés comme représenter:

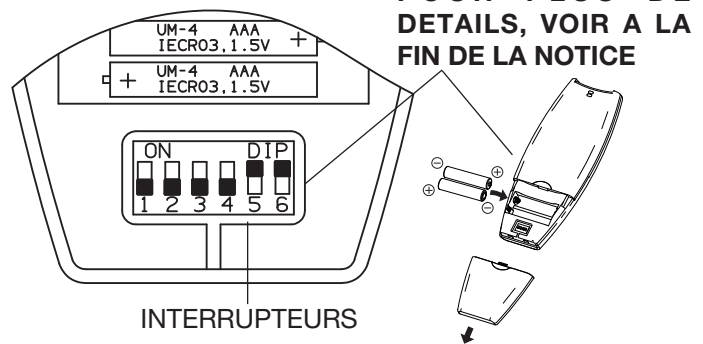

POUR PLUS DE
DETAILS, VOIR A LA
FIN DE LA NOTICE

- Placer deux piles alcalines du format AAA de 1,5V-DC. S'assurer que les piles sont bien installées dans le compartiment en respectant les pôles. L'affichage de l'heure sur le display clignote. Appuyer sur la touche SEL TYPE.
- Les piles ont une autonomie en moyenne de plus de six mois, mais ce dépend de la fréquence d'utilisation de la télécommande. Enlever les piles, si vous prévoyez de ne pas utiliser la commande à distance pendant plus d'un mois.
- Les piles de la télécommande contiennent des agents polluants. Une fois usées, les jeter en respectant la réglementation locale concernant les déchets.

REMARQUE SEULEMENT SI ON INSTALLE PLUS D'UNE
UNITE INTERIEURE DANS LA MEME PIECE

Sélectionner l'unité A, B, C ou D avec la télécommande (voir la Notice d'Installation).

SELECTEUR DE LA SONDE DE TEMPERATURE

- En conditions normales, la température ambiante est détectée et contrôlée par la sonde de température placée dans la télécommande (icône IFEEL active sur le display). Cette fonction permet de personnaliser la température ambiante en transmettant le signal de une position près vous. En utilisant cette fonction, la télécommande doit toujours être dirigé vers le climatiseur, sans obstacles, donc il convient qu'elle soit visible de l'unité intérieure (par exemple, ne pas la mettre dans un tiroir).
- On peut désactiver le capteur de température de la télécommande en appuyant sur la touche I FEEL, dans ce cas, l'icône relative sur le display s'éteint et c'est seulement le capteur présent à l'intérieur de l'unité qui devient opérationnel.

REMARQUE

La télécommande transmet des signaux à l'unité intérieure chaque fois que vous appuyez sur une touche et à toutes les variations de la température détectée par le capteur IFEEL.

En cas de inconvénients (piles faibles, télécommande placée dans une position non visible de l'unité intérieure,...), le contrôle de la température ambiante est automatiquement commuté sur le capteur de l'unité intérieure. Dans ce cas, la température proche de la télécommande peut différer de la température relevée dans le conditionneur d'air.

FONCTIONNEMENT AVEC LA TELECOMMANDE

Diriger l'émetteur de la commande à distance vers le récepteur placé sur le climatiseur.

COMMENT METTRE EN MARCHÉ LE CLIMATISEUR

Appuyer sur le bouton ON/OFF pour mettre en marche le climatiseur. Le voyant de fonctionnement (vert) s'allume, en indiquant que l'unité est en marche (LED rouge pendant la protection "prévention courants air froid").

TELECOMMANDE

FR

AFFICHAGE

Les informations sur le mode de fonctionnement s'affichent lorsque la télécommande est en fonction.

Mode de fonctionnement

- Auto
- Refroidissement
- Chauffage
- Deshumidification
- Ventilation

- Programme nocturne
- Aileron d'oscillation
- Programme HIGH POWER

Vitesse de ventilation

- Auto
- Grande vitesse
- Moyenne vitesse
- Petite vitesse

Indique que le climatiseur fonctionne en mode I FEEL (capteur télécommande actif)

Ionisateur d'air / menu

Confirme la transmission des données au climatiseur et bloc de la télécommande

Modèle inverser

Indique les types des temporisateurs

Horloge heures/minutes

Température ambiante

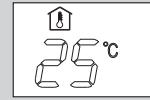

Température sélectionnée

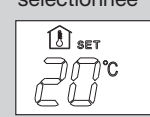

BOUTON MODE DE FONCTIONNEMENT

Appuyer sur ce bouton pour choisir le mode de fonctionnement du climatiseur.

(refroidissement)

Le climatiseur refroidit la pièce.

(deshumidification)

Le climatiseur réduit l'humidité de l'air de la pièce.

(auto)

Sur cette position le microprocesseur calcule automatiquement la différence entre le réglage du thermostat et la température de la pièce, puis il commuté automatiquement sur le mode refroidissement ou chauffage.

(ventilation)

Le climatiseur fonctionne uniquement en ventilation.

CAPTEUR

Le capteur de température incorporé à la télécommande détecte la température de la pièce.

EMETTEUR

Lorsque l'on appuie sur les boutons de la télécommande, le voyant clignote pour transmettre la modification des réglages au récepteur du climatiseur.

BOUTON MODE DE FONCTIONNEMENT

Appuyer sur ce bouton pour choisir le mode de fonctionnement du climatiseur.

(chauffage)

clignote ou fixe

Le climatiseur réchauffe la pièce.

(auto)

Sur cette position le microprocesseur calcule automatiquement la différence entre le réglage du thermostat et la température de la pièce, puis il commuté automatiquement sur le mode refroidissement ou chauffage.

BOUTONS DE REGLAGE DE LA TEMPERATURE

- **(plus froid)**

Appuyer sur ce bouton pour réduire la température.

+ **(plus chaud)**

Appuyer sur ce bouton pour augmenter la température.

BOUTON "FAN" (Vitesse de ventilation)

Le microprocesseur choisit automatiquement la vitesse de ventilation.

Grande vitesse de ventilation.

Moyenne vitesse de ventilation.

Petite vitesse de ventilation.

BOUTON NIGHT/ECO

Appuyer sur ce bouton pour choisir la fonction NIGHT/ECO.

BOUTON "HIGH POWER"

Appuyer sur ce bouton pour choisir la fonction HIGH POWER.

BOUTON DE REGLAGE HEURE ET TEMPORISATEUR

Appuyer sur ce bouton pour sélectionner les fonctions:

- réglage de l'heure
 - réglage du temporisateur ON/OFF
- Pour les détails voir "REGLAGE DE L'HEURE" et "REGLAGE DU TEMPORISATEUR".

BOUTONES POUR LE REGLAGE DE L'HEURE ET DES MINUTES

En appuyant sur ces boutons est activée le réglage de l'heure et du temporisateur. Pour les détails voir "REGLAGE DE L'HEURE" et "REGLAGE DU TEMPORISATEUR".

BOUTON ON/OFF (enmarche/arrêt)

Ce bouton permet de mettre le climatiseur en marche et de l'arrêter.

Bouton FLAP

Appuyer sur ce bouton pour choisir la fonction désirée.

- Fixe: 6 positions
- Oscillation continue
- Oscillation automatique

SELECTEUR DE LA SONDE IFEEL/IFEEL C

Appuyer sur le bouton I FEEL pour modifier l'affichage du capteur de température actif (de la télécommande au climatiseur et vice-versa).

BOUTON IONISATEUR D'AIR / MENU

Appuyer sur ce bouton pour choisir la fonction "Ionisateur d'air" ou pour accéder au menu des fonctions.

BOUTON SELECTION DU TIMER

En appuyant sur ce bouton on active sur l'affichage la procédure pour le réglage ON/OFF du temporisateur. Pour les détails, voir "REGLAGE DU TEMPORISATEUR".



REGLAGE DE L'HEURE

- Appuyer trois fois sur le bouton ST.
L'indication de l'heure seule clignote.
- Appuyer sur le bouton H jusqu'à ce que l'heure désirée s'affiche.
Appuyer sur le bouton M jusqu'à ce que les minutes désirées s'affichent.
L'affichage de l'heure cesse automatiquement de clignoter (à l'exception du symbol après 10 seconds).

REFROIDISSEMENT

REMARQUE

Vérifier que l'unité est connecté à l'alimentation électrique et que le voyant de fonctionnement est allumé.

- Appuyer sur le bouton  jusqu'à ce que le signal REFROIDISSEMENT apparaisse or l'affichage .
- Appuyer sur les boutons +/- (sélection de la température) pour choisir la température (la plage de réglage de la température est entre 32 °C max. et 10 °C min.).



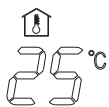

LA VALEUR DE LA TEMPERATURE SELECTIONNEE S'AFFICHE.



5 SECONDES APRES LA PROGRAMMATION DE LA TEMPERATURE CHOISIE, SUR L'AFFICHAGE APPARAIT DE NOUVEAU LA TEMPERATURE AMBIANTE.

- Appuyer sur le bouton FAN pour régler la vitesse de ventilation.

CHAUFFAGE

- Appuyer sur le bouton  jusqu'à ce que le signal CHAUFFAGE  apparaisse à l'affichage.

- Appuyer sur les boutons +/- (sélection de la température) pour choisir la température (la plage de réglage de la température est entre 32 °C max. et 16 °C min.).

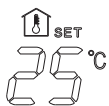

LA VALEUR DE LA TEMPERATURE SELECTIONNEE S'AFFICHE.



5 SECONDES APRES LA PROGRAMMATION DE LA TEMPERATURE CHOISIE, SUR L'AFFICHAGE APPARAIT DE NOUVEAU LA TEMPERATURE AMBIANTE.

- Appuyer sur le bouton FAN pour régler la vitesse de ventilation.

REMARQUE

Après la mise en marche en chauffage, le ventilateur de l'unité intérieure ne fonctionnera pas, grâce à une protection "prévention courants air froid" qui permettra le fonctionnement du ventilateur seulement lorsque l'échangeur de chaleur de l'unité intérieure sera suffisamment chaud. Pendant cette période le voyant de fonctionnement sera allumé (LED rouge).





DEGIVRAGE DE L'ECHANGEUR DE CHALEUR DE L'UNITE EXTERIEURE

Lorsque la température extérieure descend au-dessous de zéro, de la glace se forme sur l'échangeur extérieure; ceci réduit la puissance en chauffage. Dans ce cas une protection est activée qui permettra le dégivrage du échangeur. Lorsque cette fonction est activée, le ventilateur de l'unité intérieure s'arrête. Le fonctionnement en chauffage reprend après quelques minutes en fonction de la température ambiante et de la température extérieure.

FONCTIONNEMENT ET RENDEMENT D'UN SYSTEME "REVERSIBLE"

Un climatiseur en version "Reversible" rechauffe l'air ambiante en prélevant la chaleur de l'air extérieur. La capacité (rendement) du système diminue donc lorsque la température extérieure descend au-dessous de zéro. Si le climatiseur ne réussit pas à maintenir une valeur suffisante de la température, on devra compléter le chauffage avec un autre appareil.

FONCTIONNEMENT AUTOMATIQUE

- Appuyer sur le bouton  ou  jusqu'à ce que le signal AUTOMATIQUE  apparaisse à l'affichage (aussi le signal  ou  reste affiché).
- Appuyer sur les boutons +/- (sélection de la température) pour choisir la température (la plage de réglage de la température est entre 32 °C max. et 10 °C min.).



LA VALEUR DE LA TEMPERATURE SELECTIONNEE S'AFFICHE.



5 SECONDES APRES LA PROGRAMMATION DE LA TEMPERATURE CHOISIE, SUR L'AFFICHAGE APPARAIT DE NOUVEAU LA TEMPERATURE AMBIANTE.

Le climatiseur change automatiquement le mode de fonctionnement de chauffage en refroidissement (ou vice versa) pour maintenir la température détectée, quel que soit le signal affiché.

- Appuyer sur le bouton FAN pour régler la vitesse de ventilation.

Exemple de schema de fonctionnement en mode  (Auto) avec la température ambiante sélectionné a 23°C.

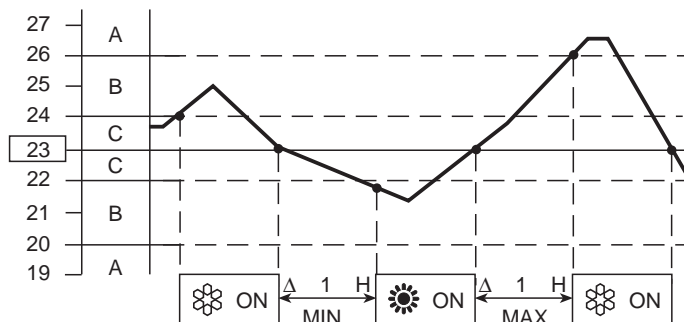



REMARQUE

Le climatiseur change automatiquement le mode de fonctionnement (de refroidissement en chauffage, ou vice versa) quand se verifie une des conditions suivantes:

- **ZONE A:** change si la différence entre la température ambiante et la température sélectionné sur la telecommande est au moins 3°C.
- **ZONE B:** change si la différence entre la température ambiante et la température sélectionné sur la telecommande est au moins 1°C, une heure après l'arrêt du compresseur.
- **ZONE C:** ne change jamais si la différence entre la température ambiante et la température sélectionné sur la telecommande n'est pas plus de 1°C.

DESHUMIDIFICATION

1. Appuyer sur le bouton  jusqu'à l'affichage du signal DESHUMIDIFICATION .
2. Appuyer sur les boutons +/- (sélection de la température) pour choisir la température (la plage de réglage de la température est entre 32 °C max. et 10 °C min.)



LA VALEUR DE LA TEMPERATURE SELECTIONNEE S'AFFICHE.





5 SECONDES APRES LA PROGRAMMATION DE LA TEMPERATURE CHOISIE, SUR L'AFFICHAGE APPARAÎT DE NOUVEAU LA TEMPERATURE AMBIANTE.

REMARQUE

- Utilisez la fonction déshumidification quand vous voulez réduire l'humidité de l'air ambiant.
- Avec la fonction déshumidification sélectionnée, la vitesse du ventilateur est réglée automatiquement (symbol  sur la telecommande) pour éviter le trop refroidissement.
- La fonction déshumidification ne peut pas être activée quand la température extérieure est 10 °C au-dessous.

VENTILATION

Si l'on désire que l'air circule dans la pièce sans modifier la température, appuyer sur le bouton  jusqu'à l'affichage seul du signal VENTILATION .

REGLAGE DE LA VITESSE DU VENTILATEUR

AUTOMATIQUE

Mettre le sélecteur FAN SPEED (vitesse du ventilateur) en position . La vitesse du ventilateur sera automatiquement réglé en fonction de la charge thermique de la pièce.



Dans ce mode, le ventilateur s'éteint lorsque la température réglée sur la télécommande est atteinte.

MANUEL

Pour régler la vitesse du ventilateur manuellement, il suffit de mettre le sélecteur FAN (vitesse du ventilateur) sur la position désirée.

 Grande vitesse  Moyenne vitesse  Petite vitesse





IONISATEUR D'AIR

En appuyant sur le bouton  (signal  allumé sur l'affichage) est activé le ionisateur d'air qui est efficace pour prévenir les mauvaises odeurs et éliminer bactéries et micro-organismes.

REMARQUE

Le filtre est activé seulement si le ventilateur intérieur fonctionne.

PROGRAMME NOCTURNE/ECONOMIE DE L'ENERGIE

- Ce programme permet d'économiser l'énergie électrique.
1. Appuyer sur le bouton  ou  pour choisir le mode de fonctionnement refroidissement, déshumidification ou chauffage.
 2. Appuyer sur le bouton .
 3. Le signal  s'affiche. Pour libérer la fonction d'économie nocturne, appuyer à nouveau sur le bouton NIGHT.

Définition du programme nocturne

Quand vous sélectionnez le programme nocturne, le climatiseur modifie automatiquement la température sélectionnée après 60 minutes.

Ceci permet d'économiser l'énergie sans sacrifier le confort dans la pièce.

MODE DE FONCTIONNEMENT	MODIFICATION TEMP. SELECTIONNEE
Chauffage	Diminution 2 °C
Refroidissement et Déshumidification	Augmentation de 1 °C

REMARQUE

Pendant le programme nocturne le ventilateur intérieur réduit automatiquement la vitesse pour réduire le bruit.

PROGRAMME HIGH POWER

Quand ce programme est sélectionné la vitesse du ventilateur intérieur est réglée automatiquement et le climatiseur fonctionne à la puissance maximum en dans le mode de fonctionnement sélectionné (refroidissement ou chauffage).

REMARQUE

Pendant le fonctionnement à la haute puissance la température ambiante pourrait ne pas coïncider avec la température sélectionnée.

REGLAGE DU TEMPORISATEUR

A) REGLAGE DE L'HEURE DE MISE EN MARCHÉ (ON)

- Appuyer une fois sur le bouton ST. Les indications d'arrêt (ON) et de l'heure clignotent.
- Appuyer sur le bouton H (heures) jusqu'à ce que l'heure désirée s'affiche. Appuyer sur le bouton M (minutes) jusqu'à ce que les minutes désirées s'affichent. L'affichage revient automatiquement à l'heure actuelle après 10 secondes.
- Appuyer sur le bouton de marche/arrêt (ON/OFF) pour mettre le climatiseur en marche.
- Appuyer sur le sélecteur  pour activer l'heure de mise en marche.

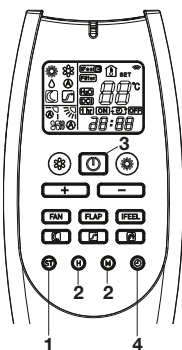

B) REGLAGE DE L'HEURE D'ARRÉT (OFF)

- Appuyer deux fois sur le bouton ST. Les indications de marche (OFF) et de l'heure clignotent.
- Appuyer sur le bouton H (heures) jusqu'à ce que l'heure désirée s'affiche. Appuyer sur le bouton M (minutes) jusqu'à ce que les minutes désirées s'affichent. L'affichage revient automatiquement à l'heure actuelle après 10 secondes.
- Appuyer sur le bouton de marche/arrêt (ON/OFF) pour mettre le climatiseur en marche.
- Appuyer deux fois sur le sélecteur pour activer l'heure d'arrêt (OFF TIME).



C) REGLAGE DE MISE EN MARCHÉ/ARRÉT QUOTIDIEN

- Régler les heures de mise en marche et d'arrêt comme indiqué aux paragraphes A) et B).
- Appuyer sur le bouton de marche/arrêt (ON/OFF) pour mettre le climatiseur en marche.
- Appuyer trois fois sur le sélecteur  pour mettre en service (ON/OFF) la minuterie combinée.



REMARQUE

Après la programmation du temporisateur, appuyer sur le bouton ST pour vérifier l'heure de programmation de mise en marche/arrêt (ON/OFF).

REGLAGE DU TEMPORISATEUR 1 HEURE

Cette fonction permet au climatiseur de travailler pendant 1 heure aux conditions sélectionnées, que le climatiseur soit en fonction ou soit arrêté.

REGLAGE DU TEMPORISATEUR.

- Appuyer quatre fois sur le sélecteur . Le signal du TEMPORISATEUR 1 HEURE en mode de mise en marche s'affiche.



ANNULATION DU REGLAGE.

- Appuyer sur le bouton ON/OFF pour arrêter le climatiseur.
- Attendre que l'unité intérieure s'arrête.
- Appuyer de nouveau sur le bouton ON/OFF pour remettre en marche le climatiseur.

REGLAGE DU HOLIDAY TIMER

La fonction Holiday Timer vous permet d'activer l'unité intérieure (qu'elle soit celle d'un système monosplit ou une unité d'un système multisplit), avec un retard programmable jusqu'à 99 jours pour les fonctions Temporisateur quotidien, Temporisateur On, Temporisateur Off (pas valable pour TEMPORISATEUR 1 HEURE) déjà décrit dans cette notice.

Avec cette fonction vous pouvez programmer la mise en marche du climatiseur après un long week end, un séjour d'une semaine ou plus, ecc...

Pour activer cette fonction vous devez suivre les points suivants dans l'ordre:

- Appuyez et maintenez enfoncé le bouton "SELECTION DU TIMER" de la télécommande (horloge figure) pendant plus de 6~7 secondes. Vous allez entrer dans le menu pour sélectionner le nombre de jours de retard.
- Sélectionnez le temporisateur désiré (Temporisateur quotidien, Temporisateur On, Temporisateur Off) en appuyant sur le même bouton "SELECTION DU TIMER".
- Réglez avec le bouton "+" le nombre de jours de retard désiré.
- Appuyez et maintenez enfoncé de nouveau le bouton "SELECTION DU TIMER" pendant plus de 6~7 secondes. Vous revenez au menu normal de la télécommande.

A ce point, le symbole du temporisateur désiré clignote et le temporisateur correspondante sera activé seulement après les jours de retard réglés.

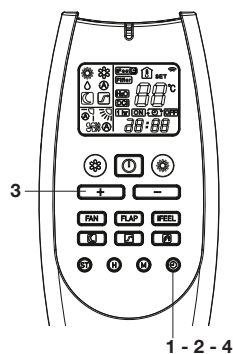

REGLAGE DU FLUX D'AIR

HORIZONTALEMENT (manuel)

Le flux de l'air peut être réglé horizontalement en déplaçant le levier vers la gauche ou vers la droite, comme indiqué dans la figure suivante.

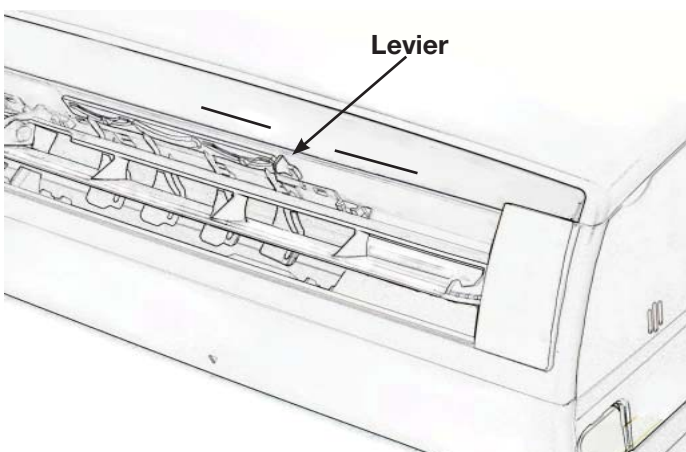

VERTICALEMENT (avec télécommande)

S'assurer que la télécommande est allumée. La télécommande permet de régler le volet.

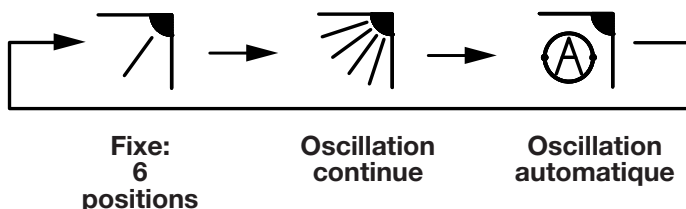

Fixe:
6
positions

Oscillation
continue

Oscillation
automatique

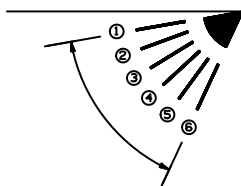

FLAP	MODE

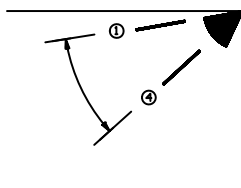

FLAP	MODE

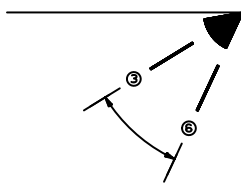

FLAP	MODE

REMARQUE

- Le volet se referme automatiquement quand l'appareil est mis hors tension.
- Quand l'unité commence à fonctionner en chauffage, le ventilateur s'arrête et le volet reste en position 4 (si l'oscillation automatique est sélectionnée) jusqu'à ce que l'air soufflé par l'appareil commence à se réchauffer. Une fois que l'air est réchauffé, la position du volet et la vitesse du ventilateur passent aux réglages spécifiés par la télécommande.



ATTENTION

Ne pas déplacer le volet à la main pendant le fonctionnement



ATTENTION

- Utiliser le bouton FLAP de la télécommande pour ajuster la position du volet. Si l'on déplace le volet de la main, il y aura un décalage entre la position préconisée par la télécommande et la position réelle. Dans ce cas, mettre l'appareil hors tension, attendre que le volet se referme, puis remettre l'appareil sous tension. La position du volet sera à nouveau normale.
- Ne pas diriger le volet vers le bas pendant le refroidissement car une condensation risque de se produire autour de la sortie d'air et de s'égoutter.

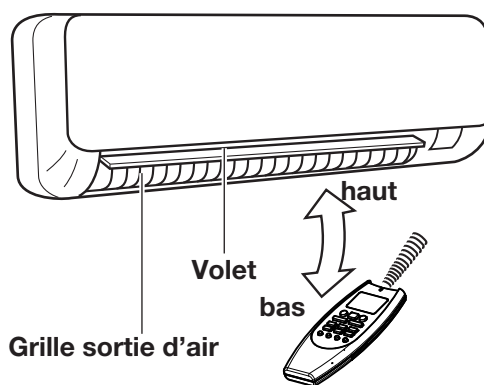

POSITION RECOMMANDEE DU VOLET

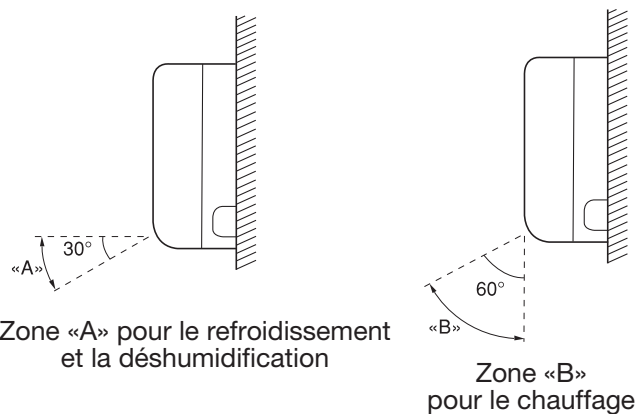

Zone «A» pour le refroidissement et la déshumidification

Zone «B» pour le chauffage



ATTENTION

Pendant le refroidissement ou la déshumidification, surtout avec beaucoup d'humidité dans la pièce, régler les ailettes verticales droites. Si les ailettes sont réglées nettement vers la gauche ou vers la droite, des gouttelettes de condensation sur la grille de sortie d'air pourraient se former.

FONCTIONNEMENT SANS LA TELECOMMANDE

Si la télécommande a été perdue ou si elle ne fonctionne pas, procéder comme suit:

1. CLIMATISEUR ARRETE.

Pour mettre le climatiseur en marche, appuyer le sélecteur de fonctionnement pour sélectionner le mode désiré (COOL ou HEAT).

REMARQUE

Le climatiseur se mettra en marche avec la **GRANDE** vitesse du ventilateur.

Le réglage de la température est de 25°C pour le mode refroidissement et 21°C pour le chauffage.

2. CLIMATISEUR EN MARCHÉ.

Pour éteindre le climatiseur, appuyer le sélecteur de fonctionnement jusqu'à ce que l'unité passe en standby (voyant de fonctionnement rouge).

REMARQUE

Coupage de courant pendant le fonctionnement.

En cas de coupure de courant, l'appareil s'arrête.

Quand l'alimentation est rétablie, l'appareil se redémarre automatiquement après 3 minutes.

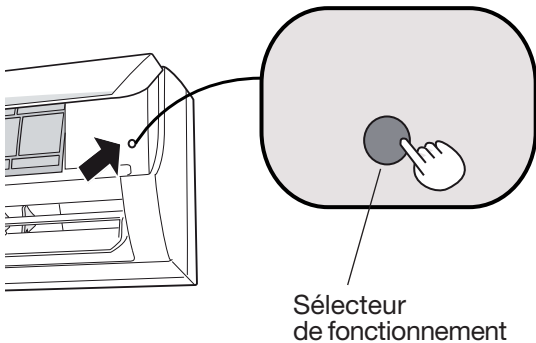

ENTRETIEN ET NETTOYAGE



AVERTISSEMENT

- Les opérations d'entretien doivent être effectuées par du personnel de l'assistance technique.
- Pour toute sécurité, éteindre le climatiseur et le débrancher de la prise secteur, avant de commencer le nettoyage.
- Ne pas verser de l'eau sur l'unité intérieure pour la nettoyer. Cela pourrait abîmer les composants internes et provoquer des décharges électriques.

CARROSSERIE ET GRILLE

Nettoyer la carrosserie et la grille de l'unité intérieure avec la brosse d'un aspirateur ou avec un chiffon propre et doux.

Si ces parties sont sales, les nettoyer avec un chiffon propre humecté d'un détergent liquide doux.

Quand on nettoie la grille, faire attention de ne pas modifier la place des ailettes en frottant.



ATTENTION

- Ne jamais utiliser de dissolvants ni de produits chimiques puissants. Ne pas nettoyer l'unité intérieure avec de l'eau très chaude.
- Certains bords métalliques et les ailettes de l'échangeur, étant coupants, doivent être manipulés avec précautions lors du nettoyage sous peine de provoquer des blessures.
- L'échangeur et les autres composants de l'unité extérieure doivent être nettoyés tous les ans. Consulter le Service Après Vente.

FILTRE A AIR

Le filtre situé derrière le panneau frontal doit être vérifié et nettoyé au moins une fois toutes les trois mois ou plus fréquemment en cas d'excès de poussière dans la pièce.

Ne pas utiliser le feu ou le séchoir à cheveux pour sécher le filtre, pour éviter toute déformation ou un incendie.

RETRAIT DU FILTRE

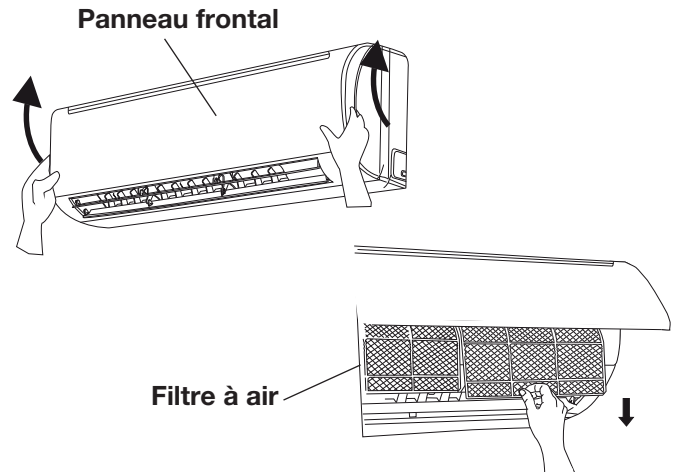

1. Saisir les deux extrémités du panneau frontal et tirer vers l'extérieur et le haut.
2. Pousser le filtre légèrement vers le haut, puis le tirer vers le bas. Nettoyer le filtre à air.

MISE EN PLACE DU FILTRE

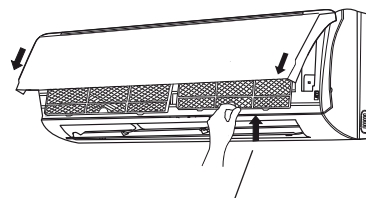

Insérer dans la rainure sur l'appareil

1. Le repère «FRONT» étant dirigé vers soi, glisser le filtre vers le haut dans l'appareil et insérer le dans la rainure de l'appareil.
2. Après installation du filtre, refermer le panneau frontal.

NETTOYAGE DU FILTRE

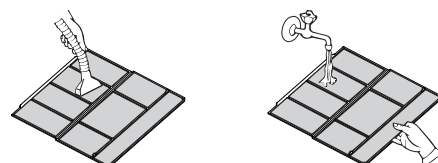

Utiliser un aspirateur pour enlever la poussière. Si la poussière colle au filtre, laver le filtre avec de l'eau tiède et savonneuse, le rincer à l'eau claire et le sécher.

CONSEILS POUR LE CONFORT ET L'ÉCONOMIE DE L'ÉNERGIE

ÉVITER:

- D'obstruer les grilles d'arrivée et de sortie d'air de l'appareil. Si elles sont bouchées, l'appareil ne fonctionnera pas de façon satisfaisante et il risque d'être endommagé.
- De laisser le soleil pénétrer pleinement dans la pièce. Utiliser des persiennes ou des rideaux.

VÉRIFIER:

- Que le filtre à air soit toujours propre. Un filtre colmaté diminue les performances de l'appareil
- Que toutes les portes, les fenêtres et autres ouvertures soient fermées pour éviter des infiltrations d'air.

GUIDE DE DÉPANNAGE



AVERTISSEMENT

- Dans le cas où un fonctionnement anormal du climatiseur est remarqué (le voyant de fonctionnement (OPERATION) s'allume, mais l'unité extérieure ne fonctionne pas), essayez de rétablir le fonctionnement normal en coupant l'alimentation électrique pendant à peu près 3 minutes, au moyen du disjoncteur général ou de la fiche, ensuite remettre en marche le climatiseur.

Si le climatiseur ne marche pas correctement, effectuer les vérifications suivantes avant d'appeler le Service Après Vente. Si le problème persiste, prendre contact avec le vendeur ou le Service Après Vente.

Panne: Le climatiseur ne fonctionne pas du tout.

Cause possible:

1. Coupure de courant.
2. Disjoncteur activé.
3. La touche de marche/arrêt de fonctionnement est positionnée sur OFF.
4. Les piles de la télécommande sont usées.

Remède:

1. Rétablir l'alimentation.
2. Prendre contact avec un service après-vente.
3. Appuyer à nouveau sur la touche.
4. Remplacer les piles.

Panne: Refroidissement ou chauffage insuffisant.

Cause possible:

1. Filtre à air sale ou obstrué.
2. Source de chaleur ou trop de monde dans la pièce.
3. Portes et/ou fenêtres ouvertes.
4. Obstacle devant l'arrivée ou la sortie d'air.
5. Température réglée sur la télécommande trop haute.
6. La température extérieure est insuffisante (version réversible).
7. Le système de dégivrage ne fonctionne pas (version réversible).

Remède:

1. Nettoyer les filtres à air afin d'améliorer la circulation d'air.
2. Si possible, éliminer la source de chaleur.
3. Les fermer pour empêcher la pénétration d'air froid ou chaud.
4. Retirer l'obstacle pour assurer une bonne circulation d'air.
5. Régler de nouveau la température sur la télécommande.
6. Essayer d'utiliser un chauffage d'appoint.
7. Consulter le concessionnaire.

Panne: Le climatiseur émet des craquements.

Cause possible:

1. Pendant le fonctionnement, à la suite d'un changement de température les pièces en plastique de l'appareil se dilatent ou se rétrécissent, ce qui provoque un léger craquement.

Remède:

1. C'est normal et le bruit disparaît quand les températures du climatiseur se sont stabilisées.

TABLEAU AUTODIAGNOSTIC

ERREUR	CAUSE POSSIBLE	EFFETS SUR LE SYSTEME	REMEDE
E0	<p>Vous n'avez pas adressé l'unité correctement.</p> <p>Le mode de fonctionnement sélectionné n'est pas compatible avec le Système (par exemple, on a sélectionné le mode chauffage, lorsque le système était en refroidissement, ou vice versa).</p>	<p>Le ventilateur s'arrête et le volet se referme. Le système redémarre automatiquement lorsque vous sélectionnez l'adresse correctement.</p> <p>Le ventilateur s'arrête et le volet se referme. Le système redémarre automatiquement lorsque vous sélectionnez un mode de fonctionnement correct.</p>	<p>Régler l'adresse circuit de réfrigération unité extérieure/intérieure (voir la notice d'installation).</p> <p>Sélectionner un mode disponible ou compatible avec les autres unités du Système.</p>
E1	<p>Panne de l'unité extérieure.</p>	<p>Le ventilateur s'arrête et le volet se referme. Le système redémarre automatiquement lorsque le problème sur l'unité extérieure est résolu.</p>	<p>Vérifier le code d'erreur par les voyants sur la carte de l'unité extérieure. Suivre les indications de autodiagnostic de l'unité extérieure.</p>

O = VOYANT éteint ● = VOYANT allumé F = VOYANT qui clignote

ERREUR	CAUSE POSSIBLE	EFFETS SUR LE SYSTEME	REMEDE
E3	Panne de communication entre unité intérieure/extérieure	Le ventilateur s'arrête et le volet se referme après 30 secondes de manque de communication. Le système redémarre automatiquement lorsque la communication est rétablie.	<p>Vérifier que la connexion entre C1 et C2 sur le bornier de l'unité extérieure est correcte (bornes C1 reliées entre elles, bornes C2 reliées entre elles).</p> <p>Vérifiez que vous avez installé un câble de communication blindé.</p> <p>Vérifier que l'interrupteur SW1 pour le réglage de l'adresse de communication est placé correctement.</p> <p>Vérifier que tous les câble de terre sont connectés correctement.</p> <p>Vérifier que le blindage du câble de communication est connecté correctement.</p> <p>Vérifier le fusible de communication de l'unité extérieure et intérieure.</p> <p>Vérifier que l'unité extérieure est branchée et fonctionne.</p> <p>Vérifier que toutes les cartes électroniques sont branchés.</p> <p>Vérifier que le câble d'alimentation n'est pas connecté aux bornes de communication.</p> <p>Vérifier qu'il n'y a pas des traces de brûlures sur les cartes, en particulier à proximité des câble de communication.</p> <p>Vérifier que le moteur du ventilateur n'est pas endommagé et qu'il n'y a pas un court-circuit sur la carte de l'unité intérieure.</p>

O = VOYANT éteint ● = VOYANT allumé F = VOYANT qui clignote

ERREUR	CAUSE POSSIBLE	EFFETS SUR LE SYSTEME	REMEDE
E4	Sonde échangeur intérieure défectueuse ou débranchée.	Le ventilateur s'arrête et le volet se referme. Le système redémarre automatiquement lorsque la sonde est réparée.	Vérifiez que la sonde est correctement connectée à la carte selon le schéma électrique. Vérifiez que la sonde n'est pas endommagée et, si nécessaire, remplacez-la.
E5	Sonde air/humidité défectueuse ou débranchée.	Le ventilateur s'arrête et le volet se referme. Le système redémarre automatiquement lorsque la sonde est réparée.	Vérifiez que la sonde est correctement connectée à la carte selon le schéma électrique. Vérifiez que la sonde n'est pas endommagée et, si nécessaire, remplacez-la.
E6	Erreur du moteur-ventilateur.	Le ventilateur s'arrête et le volet se referme. Le système redémarre automatiquement après quelques secondes.	Vérifiez que le moteur-ventilateur est correctement connecté à la carte selon le schéma électrique. Vérifiez que le moteur-ventilateur n'est pas verrouillé. Vérifiez que le moteur-ventilateur n'est pas endommagé et, si nécessaire, remplacez-le.
E8	Combinaison entre l'unité extérieure et les unités intérieures n'est pas correcte.	Le ventilateur s'arrête et le volet se referme.	Vérifiez que vous avez sélectionné, lors de l'installation du système, une combinaison correcte entre l'unité extérieure et les unités intérieures. Vérifiez qu'aucun des unités intérieures du système a une erreur de communication. Si présent, d'abord résoudre cette erreur.

O = VOYANT éteint ● = VOYANT allumé F = VOYANT qui clignote

REMARQUE: Si ce n'est pas résolu avec les actions ci-dessus, contactez votre service après-vente.

SIGNIFICATION ET UTILISATION DES INTERRUPTEURS DE LA TELECOMMANDE

Interrupteurs 1 et 2: Ces interrupteurs sont utilisés pour coupler la télécommande avec les unités intérieures spécifiques (voir la notice d'installation).

Interrupteurs 3 et 4: ces interrupteurs ont été développés pour une utilisation future; actuellement n'ont aucune fonction. Les laisser en position OFF.

Interrupteurs 5 et 6: Réglage pour l'utilisation de la télécommande infrarouge ou connexion du contrôle à fil (voir la notice d'installation).

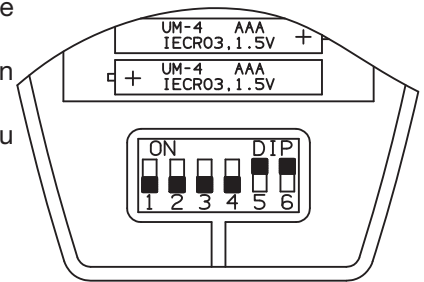

COMMENT ENLEVER LES PILES

- Enlever le couvercle.
- Pousser la pile vers le pôle négatif et enlever le pôle positif (comme représenté dans la figure).
- Enlever l'autre pile de la même manière.

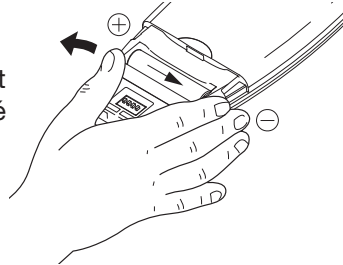

REGLAGE DE LA FREQUENCE DE TRANSMISSION DE LA TELECOMMANDE

Le récepteur de l'unité reçoit les signaux à la fréquence de 38 kHz.

La télécommande, fournie avec l'unité, doit être réglée pour transmettre les signaux à la même fréquence du récepteur.

Procédez comme suit:

- Placer les piles dans le compartiment des piles.
- Appuyez et maintenez la touche menu (1) pendant au moins 7 secondes et relâchez-le (pour entrer dans la fonction "menu").
- Appuyer sur le bouton de réglage de la température + (2) ou - (3) jusqu'à ce que l'affichage indique le numéro 38.
- Appuyez et maintenez la touche menu (1) de nouveau pendant au moins 7 secondes et relâchez-le, pour quitter le "menu".

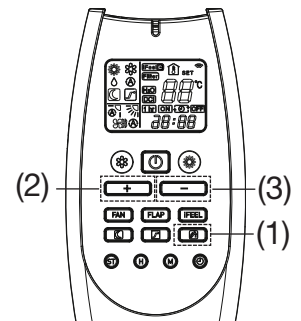

ATTENTION: CETTE OPERATION DOIT ETRE REPETEE CHAQUE FOIS QUE VOUS CHANGEZ LES PILES.



AVERTISSEMENT POUR L'ELIMINATION CORRECT DU PRODUIT AUX TERMES DE LA DIRECTIVE EUROPEENNE 2012/19/UE

Au terme de son utilisation cet équipement ne doit pas être éliminé avec les ordures ménagères.

Le produit doit être remis à l'un des centres de collecte sélective locaux ou auprès des revendeurs assurant ce service. Eliminer séparément un équipement électrique et électronique permet d'éviter des potentielles retombées négatives pour l'environnement et la santé humaine dérivant d'une élimination incorrecte et permet de récupérer les matériaux qui le composent dans le but d'une économie importante en termes d'énergie et de ressources.

Pour rappeler l'obligation d'éliminer séparément ces équipements, le produit porte le symbole d'un caisson à ordures barré.



INFORMATIONS SUR L'ELIMINATION CORRECTE DE LA BATTERIE SELON LA DIRECTIVE EUROPEENNE 2006/66/CE

Veillez remplacer la batterie quand sa charge électrique est vide. Ne pas éliminer cette batterie avec les déchets ménagers. On doit livrer la batterie aux centres spéciaux pour la récolte des déchets de la communauté locale ou à un marchand qui peut rendre ce service. L'élimination séparée d'une batterie empêche tous les effets négatifs sur l'ambiance et la santé et permet de recycler les composants pour obtenir une épargne considérable d'énergie et de ressources. Pour souligner l'obligation d'éliminer la batterie séparément, on a marqué la batterie avec le symbole d'un caisson à ordures barré.

REGLEMENT (UE) n° 517/2014 RELATIF AUX GAZ À EFFET DE SERRE

L'appareil contient R410A, un gaz fluoré à effet de serre, avec un potentiel de réchauffement global (PRG) de 2087.50. Ne déchargez pas de R410A dans l'atmosphère.



Z.I. Route départementale 28
01600 Reyrieux France
Tél. 33 4 74 00 92 92 - Fax 33 4 74 00 42 00

Technibel is a trademark of NIBE ENERGY SYSTEM FRANCE
