

LG

Climatiseur

MANUEL D'INSTALLATION

Type : Mural

FRANÇAIS

IMPORTANT

- Veuillez lire au complet ce manuel d'instructions avant d'installer le produit.
- Si le cordon d'alimentation est endommagé, son remplacement ne doit être accompli que par du personnel autorisé.
- Conformément aux standards nationaux sur le câblage, l'installation ne doit être effectuée que par du personnel autorisé.
- Après l'avoir lu au complet, veuillez conserver ce manuel d'installation pour référence ultérieure.

TABLE DES MATIÈRES

Conditions d'installation	Pièces détachées nécessaires	Outils nécessaires
Mesures de sécurité3	<input type="checkbox"/> Des vis de type « A »	<input type="checkbox"/> Niveau
	<input type="checkbox"/> Câble de connexion	<input type="checkbox"/> Tournevis
Introduction6	<input type="checkbox"/> Gabarit d'installation	<input type="checkbox"/> Perceuse électrique
Symboles utilisés dans ce manuel.....6	<input type="checkbox"/> Tuyauteries : Gaz Liquide	<input type="checkbox"/> Foret (ø70 mm)
Installation7	<input type="checkbox"/> Matériau d'isolation	<input type="checkbox"/> Mètre
Pièces d'installation.....7	<input type="checkbox"/> Tuyauterie d'évacuation supplémentaire (Diamètre extérieur15,5mm)	<input type="checkbox"/> Dudgeonnière
Outils d'installation7	<input type="checkbox"/> Des vis de type « B »	<input type="checkbox"/> Clés dynamométriques 1,8 kg.m, 4.,2 kg.m, 5,5 kg.m, 6,6 kg.m (différentes selon le numéro de modèle)
Carte d'installation8		<input type="checkbox"/> Clé plateDemi-raccordement
Choix du meilleur emplacement.....9		<input type="checkbox"/> Un verre d'eau
Fixing Installation Plate9		<input type="checkbox"/> Clé hexagonale (4 mm)
Perçage d'un orifice dans le mur9		<input type="checkbox"/> Détecteur de fuite
Travail d'évasement.....10		<input type="checkbox"/> Pompe à vide
Raccordement de la tuyauterie11		<input type="checkbox"/> Indicateur du collecteur
Connexion des câbles16		<input type="checkbox"/> Manuel d'utilisation
Vérification du drainage17		<input type="checkbox"/> Thermomètre
Test de fonctionnement18		<input type="checkbox"/> Support de télécommande

Consignes de sécurité



Pour éviter tout risque de blessure pour l'utilisateur ou des tiers, ainsi que tout dégât matériel, respectez les consignes ci-dessous.

- Lisez attentivement ce document avant de procéder à l'installation de l'appareil.
- Veillez à respecter scrupuleusement les consignes en matière de sécurité qu'il contient.
- Toute mauvaise utilisation découlant d'un non-respect des instructions comporte des risques corporels ou matériels. Leur niveau de gravité est indiqué par les libellés ci-dessous.

⚠ AVERTISSEMENT Ce symbole indique un danger de mort ou de blessure grave.

⚠ ATTENTION Ce symbole indique un risque de blessure corporelle ou de dégât matériel.

- Les symboles ci-dessous qui sont utilisés dans ce manuel ont la signification suivante :

	À ne pas faire
	Instructions à respecter

⚠ AVERTISSEMENT

■ Installation

Effectuez toujours une mise à la terre.

- À défaut, il existe un risque d'électrocution.

N'utilisez pas de câble d'alimentation ni de fiche ou de prise desserrée qui soit endommagé.

- Sinon, il existe un risque d'incendie ou d'électrocution.

Pour installer l'appareil, contactez toujours le centre technique ou un professionnel.

- Vous éviterez ainsi les risques d'incendie, d'électrocution ou de blessure.

Fixez solidement le cache électrique sur l'unité intérieure et le bouchage de tuyauterie sur l'unité extérieure.

- Si ces éléments ne sont pas solidement en place, il existe un risque d'incendie ou d'électrocution dû à la présence de poussière, d'eau, etc.

Installez toujours un disjoncteur de sécurité contre les fuites et un tableau de distribution séparés.

- À défaut, il existe un risque d'incendie ou d'électrocution.

Ne stockez pas et n'utilisez pas de combustible ou de gaz inflammable à proximité du climatiseur.

- À défaut, il existe un risque d'incendie ou de défaillance de l'appareil.

Vérifiez que la zone d'installation de l'unité extérieure ne s'est pas détériorée avec le temps.

- Cela pourrait entraîner des blessures ou un accident.

Ne démontez pas et ne réparez pas l'appareil vous-même.

- Sinon, il existe un risque d'incendie ou d'électrocution.

N'installez pas l'appareil dans un lieu où il pourrait tomber.

- Cela pourrait provoquer des blessures.

Soyez prudents lors du déballage du produit et de son installation.

- Il comporte des arêtes vives présentant un risque de coupure.

■ Fonctionnement

N'utilisez pas une prise commune avec d'autres appareils.

- Cela créerait une décharge électrique ou un risque d'incendie en raison d'une surchauffe.

N'utilisez pas un câble d'alimentation détérioré.

- Sinon, il existe un risque d'incendie ou d'électrocution.

Ne modifiez pas et ne prolongez pas le câble d'alimentation sans en avoir l'instruction.

- Sinon, il existe un risque d'incendie ou d'électrocution.

Veillez à ce qu'aucune traction ne soit exercée sur le câble d'alimentation pendant le fonctionnement de l'appareil.

- Sinon, il existe un risque d'incendie ou d'électrocution.

Débranchez l'unité en cas de bruit anormal, d'odeur ou de fumée.

- Il existe un risque d'incendie ou d'électrocution.

Ne manipulez pas une flamme à proximité de l'appareil.

- A défaut, il existe un risque d'incendie.

Lorsque vous débranchez le câble, tenez le connecteur et ne le touchez pas avec des mains humides.

- Sinon, il existe un risque d'incendie ou d'électrocution.

Ne placez pas d'outils chauffants à proximité du câble d'alimentation.

- À défaut, il existe un risque d'incendie ou d'électrocution.

N'ouvrez pas la grille d'entrée de l'appareil pendant son fonctionnement.

- A défaut, il existe un risque d'incendie ou de défaillance de l'appareil.

L'eau ne doit pas entrer en contact avec les composants électriques.

- A défaut, il existe un risque de défaillance de l'appareil ou d'électrocution.

Lorsque vous débranchez le câble, tenez-le par le connecteur.

- A défaut, il existe un risque d'électrocution ou de dysfonctionnement.

Ne touchez jamais les parties métalliques de l'unité pendant le retrait du filtre.

- Elles sont tranchantes et présentent un risque de coupure.

Ne marchez pas sur l'appareil (unité intérieure ou extérieure) et ne posez aucun objet dessus.

- Il existe un risque de blessure si l'unité tombe.

Ne placez pas d'objet lourd sur le câble d'alimentation.

- Sinon, il existe un risque d'incendie ou d'électrocution.

En cas d'inondation, contactez le centre technique.

- Sinon, il existe un risque d'incendie ou d'électrocution.

Veillez à ce que les enfants ne montent pas sur l'unité extérieure.

- Ils risqueraient de tomber et de se blesser gravement.

 **ATTENTION****■ Installation**

Installez le flexible d'évacuation afin que l'eau s'évacue correctement.

- A défaut, il existe un risque de fuite d'eau.

Installez l'appareil de façon à ne pas causer de gêne sonore ou thermique pour les voisins.

- Sinon, vous risquez de provoquer un conflit de voisinage.

Vérifiez toujours l'absence de fuites de gaz après avoir installé ou réparé l'appareil.

- À défaut, il existe un risque de défaillance de l'appareil.

Maintenez l'appareil droit lors de son installation.

- À défaut, il existe un risque de vibrations ou de fuite d'eau.

■ Fonctionnement

Évitez un refroidissement excessif et aérez la pièce régulièrement.

- À défaut, il existe un risque pour la santé.

Utilisez un chiffon doux pour le nettoyage. N'utilisez pas de cire, de diluant ou de détergent puissant.

- L'appareil risquerait de se détériorer, de changer de couleur ou de présenter des taches.

N'utilisez pas l'appareil à des fins particulières comme la conservation d'aliments ou d'œuvres d'art.

- Sinon, ses fonctionnalités pourraient se détériorer.

Ne placez pas d'obstacles devant les grilles d'entrée et de sortie.

- À défaut, il existe un risque de défaillance de l'appareil ou d'accident.

Introduction

Symboles utilisés dans ce manuel



Ce symbole indique un risque de choc électrique.



Ce symbole signale des risques qui pourraient endommager le climatiseur.







REMARQUE

Ce symbole indique les remarques.

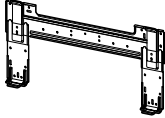
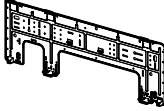







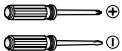

Installation

Lisez-le avec soin et suivez les pas exactement.

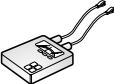
Pièces d'installation

Type 1	Type 2
Plaque d'installation	Plaque d'installation
	
Vis Type "B"	Vis Type "B"
	
Vis Type "A" (6 EA)	Vis Type "A" (8 EA)
	
Support de la télécommande	Support de la télécommande
	

Outils d'installation

Figure	Nom	Figure	Nom
	Tournevis		Ohmmètre
	Perceuse électrique		Clé à six pans
	Ruban de mesure, Couteau		Ampèremètre
	Mèche		Détecteur de fuite de gaz
	Clé de serrage		Thermomètre, Dispositif de nivellement
	Clé de serrage dynamométrique		Ensemble d'outils d'évasement

Carte d'installation

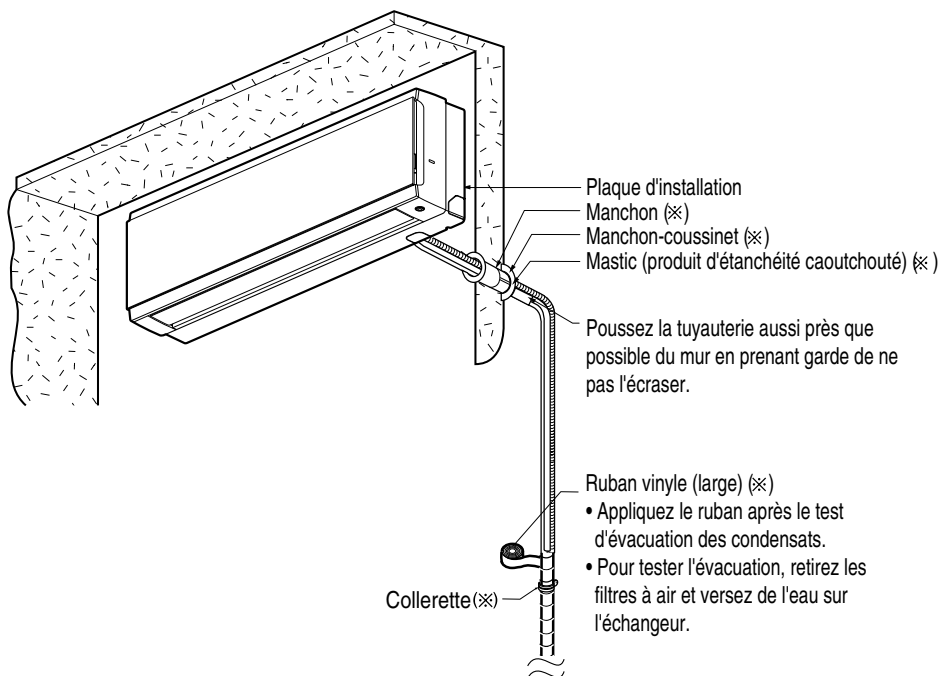

- Le composant peut varier selon le modèle.

REMARQUE

(※) Vous devez vous procurer les pièces nécessaires à l'installation.

Choix du meilleur emplacement

1. L'unité ne doit pas être installée à proximité d'une source de chaleur ou de vapeur.
2. Aucun obstacle ne doit se trouver autour l'unité.
3. Assurez-vous que les condensats sont correctement évacués.
4. N'installez pas l'unité à proximité d'une porte.
5. Laissez un intervalle de plus de 100 mm entre le mur et le côté droit ou gauche de l'unité. L'unité doit être placée aussi haut que possible sur le mur et à 200 mm au moins du plafond.
6. Utilisez un détecteur de métaux pour localiser les clous ou chevilles déjà en place et éviter d'endommager le mur.

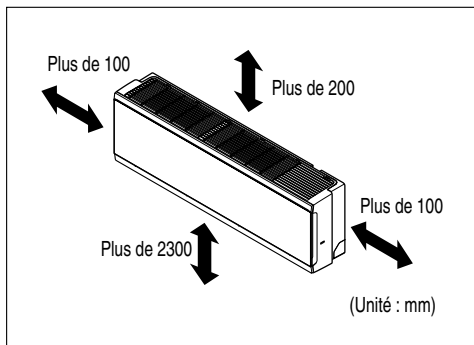

⚠ ATTENTION

Installez l'unité intérieure sur le mur à un emplacement où la hauteur depuis le sol est supérieure à 2,3 m.

Fixing Installation Plate

Le mur choisi doit être suffisamment fort et solide pour éviter les vibrations.

- Montez la plaque d'installation sur le mur à l'aide de vis type "A". Si vous montez l'unité sur un mur en béton, utilisez des boulons d'ancrage.
- Mesurez le mur et marquez l'axe. Il est aussi important de prendre soin à l'emplacement de la plaque d'installation à l'égard du cheminement des câbles vers les prises de courant se trouvant normalement dans les murs. Le perçage des trous pour le raccordement des tuyauteries doit être effectué en toute sécurité.

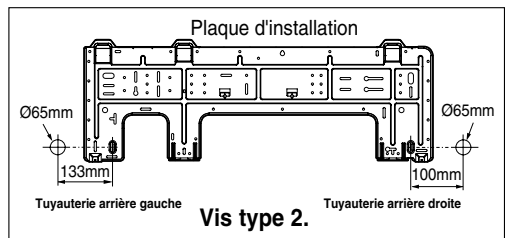
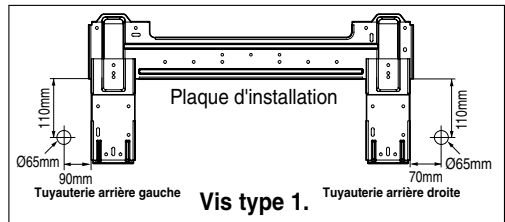
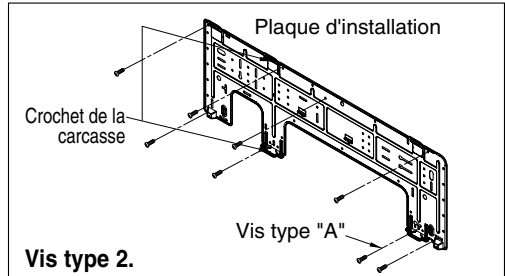
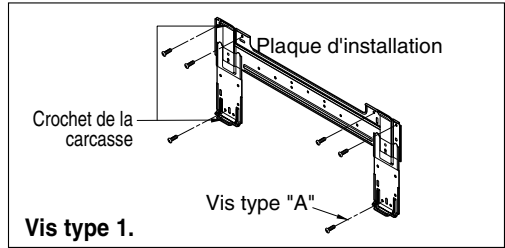

Perçage d'un orifice dans le mur

- Percez le trou pour la tuyauterie à l'aide d'une mèche de $\varnothing 65\text{mm}$. Percez le trou pour la tuyauterie à droite ou à gauche avec une légère pente vers le côté de l'unité extérieure.

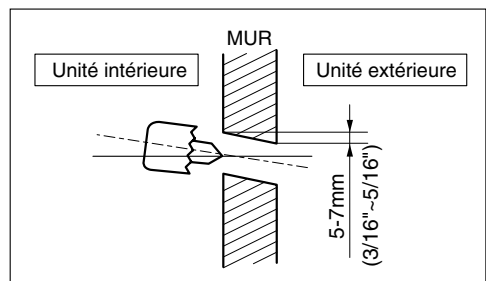

Travail d'évasement

Les fuites de gaz proviennent principalement d'un défaut de raccordement. Il convient donc d'effectuer les raccordements en respectant la procédure suivante.

Coupez les tuyauteries et le câble.

1. Utilisez le kit d'accessoires ou achetez des tuyauteries sur place.
2. Mesurez la distance entre l'unité intérieure et l'unité extérieure
3. La longueur de tuyauterie doit être légèrement supérieure à la distance mesurée.
4. Coupez le câble à une longueur de 1,5 m supérieure à celle de la tuyauterie.

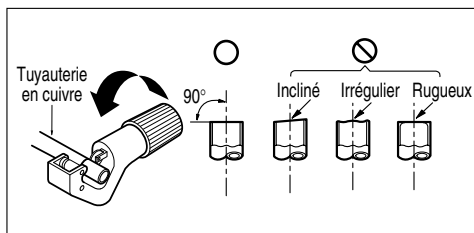

Ebavurez

1. Ebavurage complètement la partie de la tuyauterie que vous avez coupée.
2. Pendant cette opération, dirigez l'extrémité de la tuyauterie vers le bas afin d'éviter que des particules ne tombent à l'intérieur.

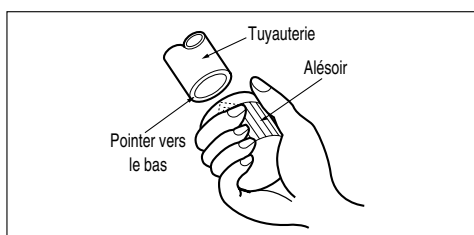

Pose des écrous

- Retirez les écrous évasés fixés sur les unités intérieure et extérieure, puis placez-les sur la tuyauterie après avoir éliminé les bavures (il est impossible de les fixer après le travail d'évasement).

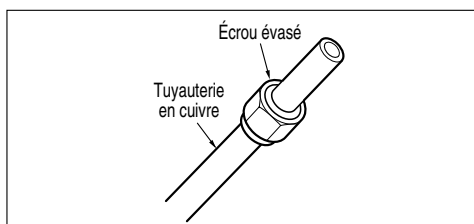

Évasement

1. Maintenez solidement la tuyauterie de cuivre dans une filière aux dimensions indiquées dans le tableau suivant.
2. Réalisez le travail d'évasement à l'aide de l'outil d'évasement.

Diamètre extérieur		A
mm	pouce	mm
Ø6.35	1/4	1.1~1.3
Ø9.52	3/8	1.5~1.7
Ø12.7	1/2	1.6~1.8
Ø15.88	5/8	1.6~1.8
Ø19.05	3/4	1.9~2.1

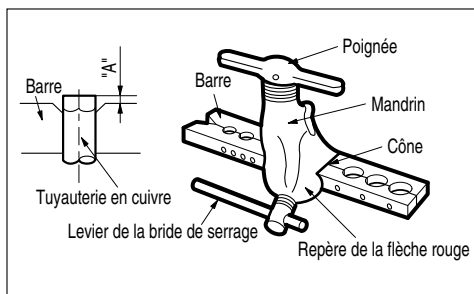

Vérifiez

1. Comparez votre travail d'évasement avec la figure ci-dessous.
2. Si vous notez que l'évasement est défectueux, coupez la section évasée et refaites l'évasement.

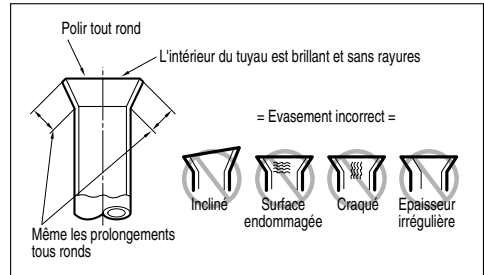

Raccordement de la tuyauterie

Unité intérieure

1. Préparez la tuyauterie et le raccord de drainage de l'unité intérieure pour l'installation à travers le mur.
2. Enlevez le support de fixation plastique de la tuyauterie (voir l'illustration tout à côté) et tirez du tuyau et du raccord de drainage pour les faire sortir du boîtier.
3. Remettez à sa place originale seulement le support 1 des tuyaux en plastique et non pas le support 2.

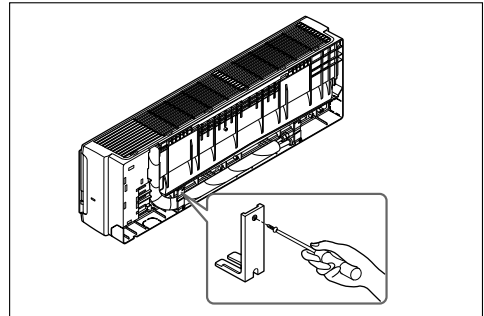

Pour la tuyauterie arrière droite

1. Orientez la tuyauterie et le raccord de drainage de l'unité intérieure dans la direction désirée, que se soit à droite ou à gauche de la partie arrière.
2. Insérez le câble de connexion de l'unité extérieure dans l'unité intérieure à travers le trou de la canalisation.
 - Ne connectez pas le câble à l'unité intérieure.
 - Faites un petit boucle avec le câble pour le connecter facilement plus tard.
3. Collez la tuyauterie, le raccord de drainage et le câble de connexion à l'aide du ruban adhésif. Assurez-vous que le raccord de drainage est placé dans la partie inférieure du faisceau. Le placer dans la partie supérieure peut provoquer le débordement de l'eau du bac à condensats à l'intérieur de l'unité.

⚠ ATTENTION

- Si le raccord de drainage est orienté vers l'intérieur de la pièce, isolez le tuyau avec du matériel isolant* afin d'éviter que le suintement de "condensation d'eau" (condensats) endommage vos meubles ou planchers.
- Il est recommandé d'utiliser de la mousse de polyéthylène ou un équivalent.

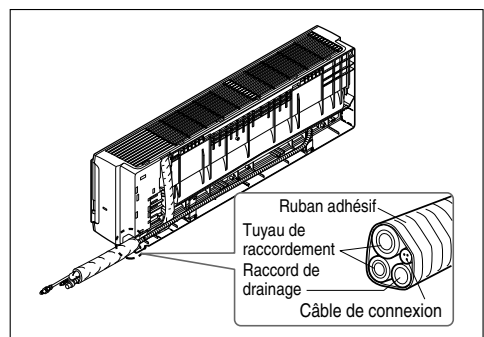
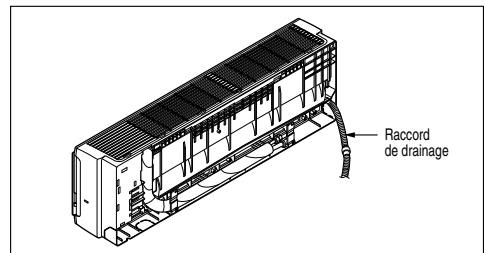

4. Installation de l'unité intérieure

Accrochez l'unité intérieure dans la partie supérieure de la plaque d'installation. (Encastrez les deux crochets se trouvant en haut dans la partie arrière de l'unité intérieure dans le bord supérieur de la plaque d'installation) Assurez-vous que les crochets sont correctement appuyés sur la plaque d'installation en essayant de les déplacer à gauche et à droite. Pressez les parties inférieures gauche et droite de l'unité contre la plaque d'installation jusqu'à ce que les crochets soient encastrés dans leurs encoches (vous entendrez alors un déclic).

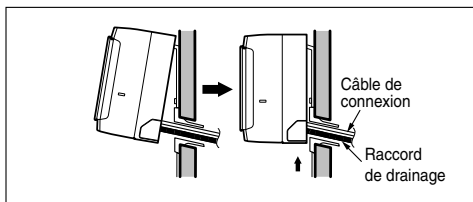

Raccorder la tuyauterie à l'unité intérieure et le raccord de drainage au tuyau de drainage

1. Alignez le centre des tuyaux et serrez suffisamment le raccord conique à la main.
2. Serrez encore plus le raccord conique à l'aide d'une clé.

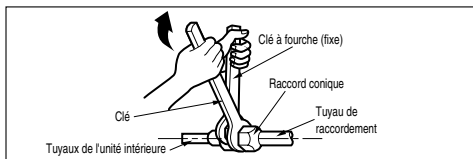
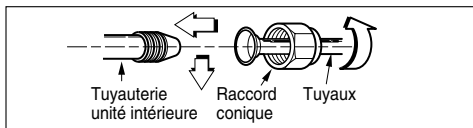

Diamètre extérieur		Torque
mm	pouces	kgf.m
Ø6.35	1/4	1.8~2.5
Ø9.52	3/8	3.4~4.2
Ø12.7	1/2	5.5~6.6
Ø15.88	5/8	6.3~8.2

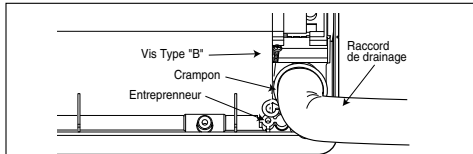

3. Montez le collier de serrage sur la portée en utilisant la vis du type "B". (optionnel)
4. Lorsque vous placez le raccord de drainage dans l'unité interne, installez le tuyau de drainage.

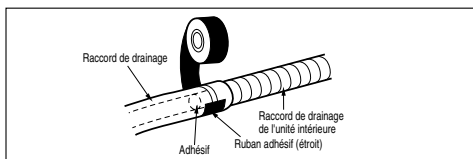

Envelopper la zone de raccordement avec du matériel isolant.

1. Superposez le matériel isolant du tuyau de raccordement et celui du tuyau de l'unité intérieure. Reliez-les ensemble avec du ruban adhésif pour qu'il ne reste aucun espace vide entre eux.
2. Enveloppez avec du ruban adhésif la zone où se trouve la tuyauterie arrière.
3. Reliez la tuyauterie et le raccord de drainage avec du ruban adhésif de telle sorte qu'ils puissent s'encaster dans la zone destinée à la tuyauterie arrière.

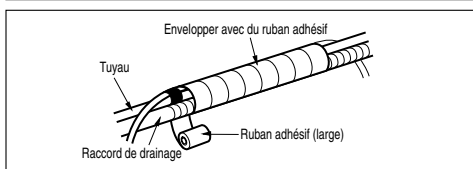
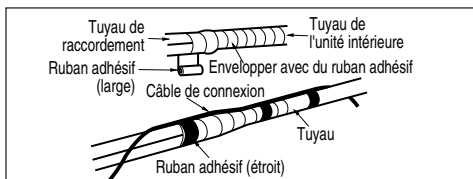
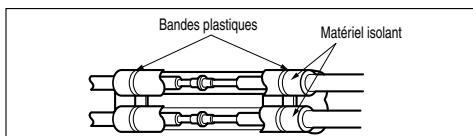

Pour la tuyauterie arrière gauche

1. Orientez la tuyauterie et le raccord de drainage de l'unité intérieure vers la position désirée dans le trou de la canalisation.
2. Insérez la tuyauterie, le raccord de drainage et le câble de connexion dans le trou de la canalisation.
3. Insérez le câble de connexion dans l'unité intérieure.
 - Ne connectez pas le câble à l'unité intérieure.
 - Faites un petit boucle avec le câble pour le connecter facilement plus tard.
4. Collez les câbles de connexion et le raccord de drainage à l'aide du ruban adhésif.

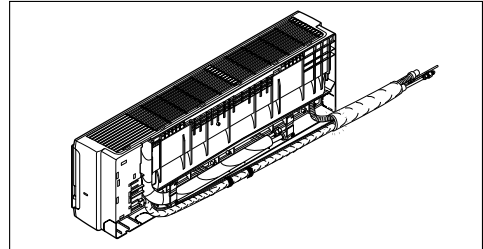
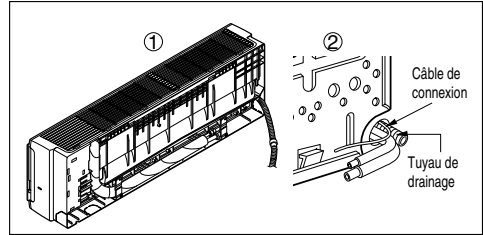

5. Installation de l'unité intérieure
 - Accrochez l'unité intérieure dans la partie supérieure de la plaque d'installation.
 - Insérez l'entretoise ou un autre élément d'écartement entre l'unité intérieure et la plaque d'installation et séparez la partie inférieure de l'unité intérieure du mur.

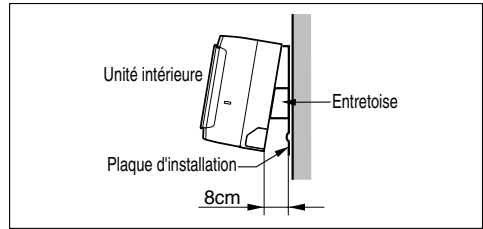

Raccorder la tuyauterie à l'unité intérieure et le raccord de drainage au tuyau de drainage

1. Alignez le centre des tuyaux et serrez suffisamment le raccord conique à la main.
2. Serrez encore plus le raccord conique à l'aide d'une clé.

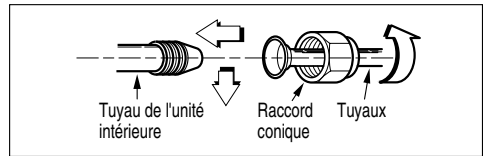

Diamètre extérieur		Torque
mm	pouces	kgf-m
Ø6.35	1/4	1.8~2.5
Ø9.52	3/8	3.4~4.2
Ø12.7	1/2	5.5~6.6
Ø15.88	5/8	6.3~8.2

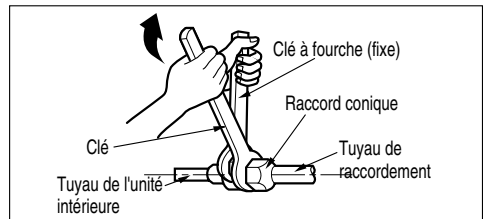

3. Lorsque vous placez le raccord de drainage dans l'unité interne, installez le tuyau de drainage.

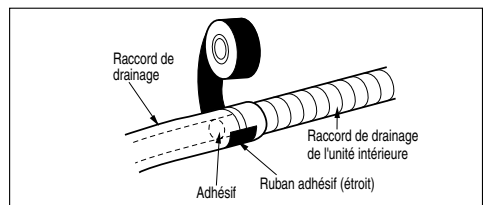

Envelopper la zone de raccordement avec du matériel isolant.

1. Superposez l'isolant thermique du tuyau de raccordement et celui du tuyau de l'unité intérieure. Reliez-les ensemble avec du ruban adhésif pour qu'il ne reste aucun espace vide entre eux.
2. Enveloppez avec du ruban adhésif la zone où se trouve la tuyauterie arrière.

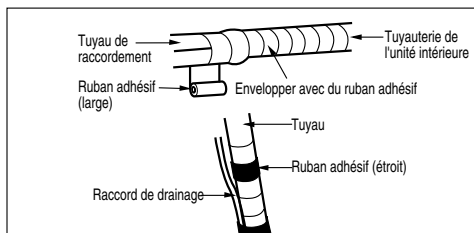
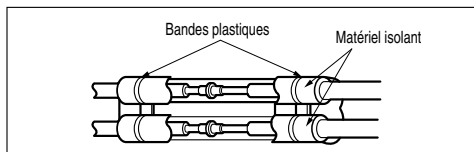

3. Reliez la tuyauterie et le raccord de drainage avec du ruban adhésif de telle sorte qu'ils puissent s'encaster dans la zone de la tuyauterie arrière.

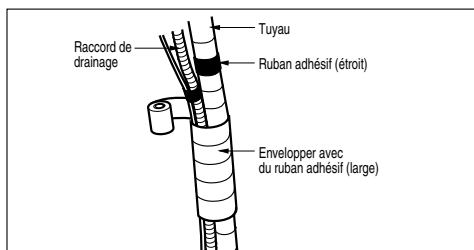

Réorientez les tuyaux et le raccord de drainage tout au long de la partie arrière du boîtier.

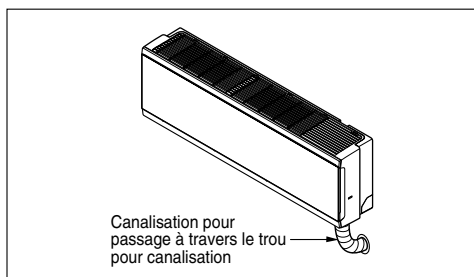

Installation de l'unité intérieure

1. Enlevez l'entretoise.
2. Assurez-vous que les crochets sont correctement appuyés sur la plaque d'installation en essayant de les déplacer à gauche et à droite.
3. Pressez les parties inférieures gauche et droite de l'unité contre la plaque d'installation jusqu'à ce que les crochets soient encastrés dans leurs encoches (vous entendrez alors un déclic).

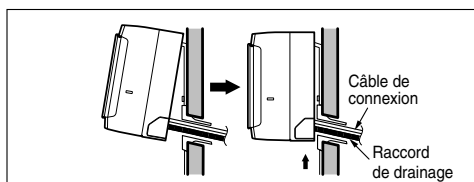

⚠ ATTENTION

Information concernant l'installation Pour la tuyauterie gauche. Suivez les instructions ci-dessous.

Bon exemple

- Appuyez sur la partie supérieure de la bride et déployez doucement les tuyaux vers le bas.

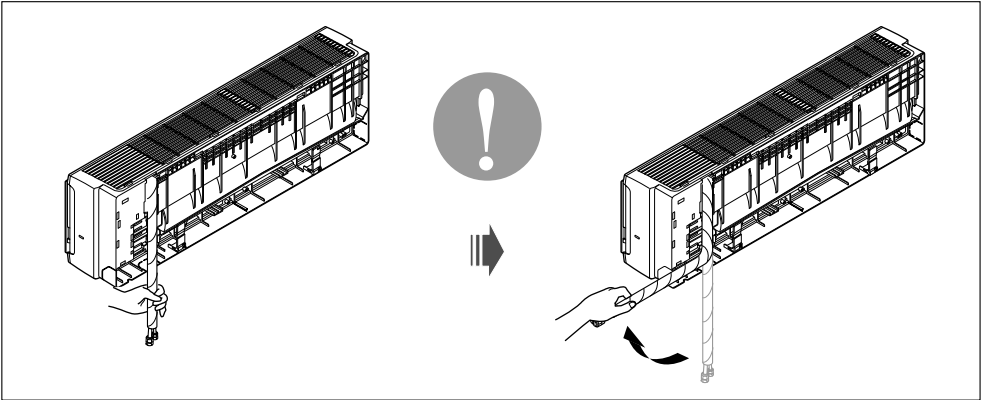
**Mauvais exemple**

- Plier les tuyaux de gauche à droite, comme montré ci-après, risque d'endommager le tuyau.

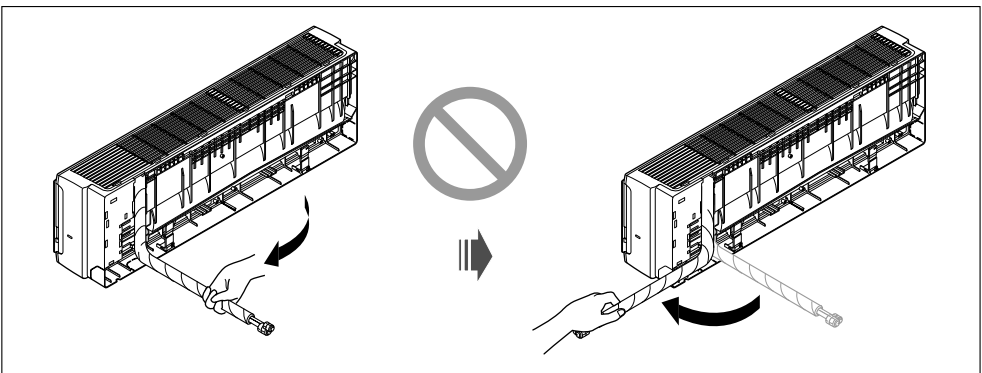

Connexion des câbles

Unité intérieure

Raccordez le câble à l'unité intérieure en branchant les fils aux bornes du tableau de commande un à un suivant la même disposition de la connexion de l'unité extérieure. (Assurez-vous que la couleur des fils de l'unité extérieure ainsi que le n° de borne coïncident avec ceux de l'unité intérieure.)

⚠ ATTENTION

Comment utiliser le panneau avant

1. Ouvrir le panneau avant

Maintenez les deux côtés du panneau avant par le bas puis déplacez-le vers le haut.

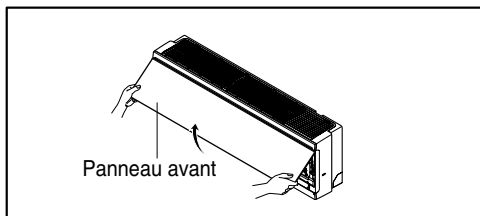

2. Fermer le panneau avant

Relevez le crochet puis fermez le panneau avant.

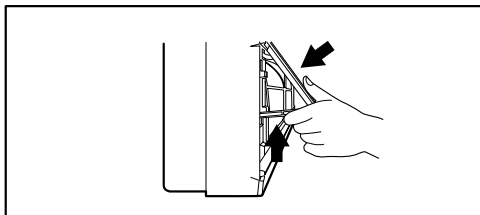

3. Retirer le panneau avant

Relevez le crochet complètement jusqu'à le libérer puis retirez le panneau avant

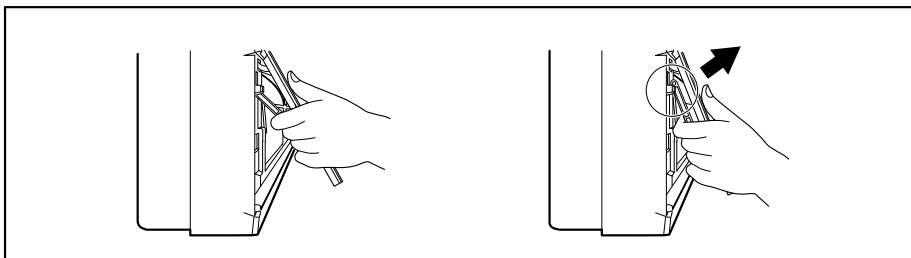

Vérification du drainage

Pour vérifier le drainage:

1. Versez un verre d'eau dans l'évaporateur.
2. Vérifiez que l'eau coule à travers le raccord de drainage de l'unité interne sans qu'il y ait des fuites et qu'elle s'écoule jusqu'à la sortie de drainage.

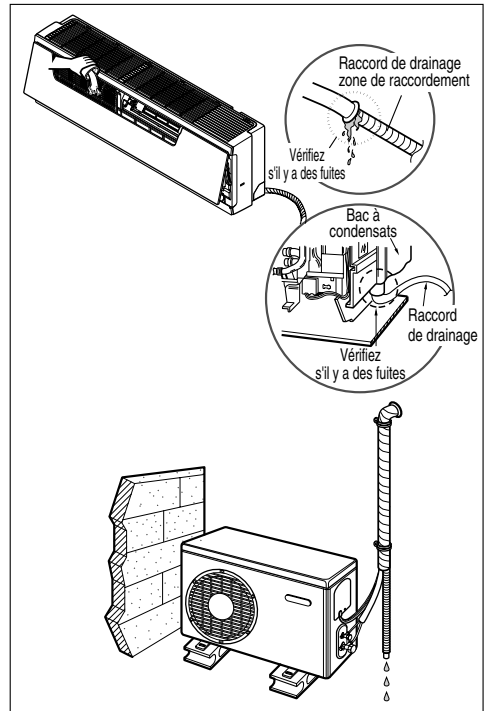

Tuyauterie de drainage

1. Le raccord de drainage doit être en pente descente pour que l'eau drainée coule aisément.
2. Ne faites pas la tuyauterie de drainage comme suit:

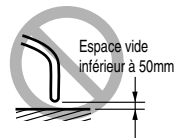
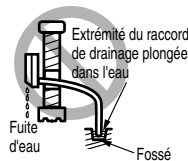
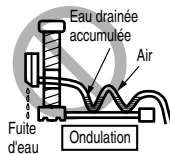
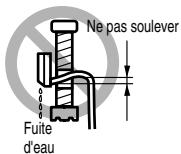
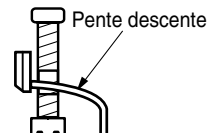

Test de fonctionnement

1. Vérifiez que les tuyauteries et les câbles sont correctement connectés.
2. Vérifiez que les vannes de service gaz et liquide sont totalement ouvertes.

Préparation de la télécommande

1. Retirez le cache des piles en suivant le sens de la flèche.
2. Insérez les nouvelles piles en veillant à respecter les polarités + et -.
3. Remettez le cache en place.

REMARQUE

- Utilisez deux piles de type AAA (1,5 volt).
N'utilisez pas de piles rechargeables.
- Retirez les piles de la télécommande si vous prévoyez de ne pas utiliser le système pendant une période prolongée.

